



UNIVERSIDAD CÉSAR VALLEJO

FACULTAD DE CIENCIAS DE LA SALUD

ESCUELA ACADÉMICO PROFESIONAL DE PSICOLOGÍA

Sexismo ambivalente y homofobia moderna en adolescentes de una institución educativa pública del distrito de Comas, 2019

TESIS PARA OBTENER EL TÍTULO PROFESIONAL DE:

Licenciada en Psicología

AUTORA:

Ulloa Arias, Laura Patricia (ORCID: 0000-0003-4248-0914)

ASESOR:

Mg. Rosario Quiroz, Fernando Joel (ORCID: 0000-0001-5839-467X)

LÍNEA DE INVESTIGACIÓN:

Violencia

LIMA – PERÚ

2019

Dedicatoria:

A mis padres Laura Arias Hurtado y Mario Ulloa Sigüeñas, por el sacrificio, coraje y esfuerzo brindado, por ser fuente principal de motivación e inspiración en mi día a día, así como también por haberme forjado como la persona que soy en la actualidad. De igual manera, por el apoyo incondicional para culminar satisfactoriamente esta hermosa etapa universitaria, la cual es representada mediante esta investigación.

Todo es gracias a ellos y para ellos.

Agradecimiento:

Agradezco a Dios por todo lo brindado.

Asimismo, a cada uno de los docentes que compartieron conmigo sus conocimientos durante la etapa universitaria.

A mi familia por la motivación y el apoyo incondicional, por cada palabra y consejo que me guiaron en este largo y arduo camino.

A cada una de las personas que confiaron y creyeron en mí.

A la directora de la institución educativa de Comas por permitir y brindar las facilidades para desarrollar esta investigación en su centro de estudios.

De manera muy especial a los docentes, a la Mg. Elizabeth Sonia Chero Ballon y al Mg. Fernando Joel Rosario Quiroz por haberme brindado sus conocimientos teóricos y científicos para fortalecer y enriquecer este estudio, así como también haberme tenido paciencia durante este proceso de investigación.

PÁGINA DEL JURADO



ACTA DE APROBACIÓN DE LA TESIS

Versión : 10
Fecha : 10-06-2019
Página : 1 de 1

El Jurado encargado de evaluar la tesis presentada por don
(a) Ulloa Arias, Laura Patricia

cuyo título es: Sexismo ambivalente y homofobia moderna en adolecente de una institución educativa pública del distrito de Comas, 2019.

Reunido en la fecha, escuchó la sustentación y la resolución de preguntas por el estudiante, otorgándole el calificativo de: 14 (número)
CATORCE (letras).

Lima Norte 10 de 02 del 2020

.....
PRESIDENTE

Dr. Candela Ayllón Víctor Eduardo

.....
SECRETARIO

Mg. Yaya Chumpitaz Héctor Daniel

.....
VOCAL

Mg. Domínguez De La Cruz Rosina Doris

Revisó	Vicerrectorado de Investigación/ DEVAC / Responsable del SGC	Aprobó	Rectorado
--------	--	--------	-----------

NOTA: Cualquier documento impreso diferente del original, y cualquier archivo electrónico que se encuentren fuera del

Declaratoria de autenticidad

Yo, Laura Patricia Ulloa Arias identificada con DNI N° 73128551, estudiante de la Escuela de Psicología de la Universidad César Vallejo, con tesis titulada “Sexismo ambivalente y homofobia moderna en adolescentes de una institución educativa pública del distrito de Comas, 2019” declaro bajo juramento que:

- 1) La tesis es de mi autoría
- 2) He respetado las normas internacionales de citas y referencias para las fuentes consultadas. Por lo tanto, la tesis no ha sido plagiada ni total ni parcialmente.
- 3) La tesis no ha sido auto plagiada, es decir, no ha sido publicada ni presentada anteriormente para obtener algún grado académico previo o título profesional.
- 4) Los datos presentados en los resultados son reales, no han sido falseados, ni duplicados, ni copiados y por tanto los resultados que presentan en la tesis se constituirán en aportes a la realidad investigada.

De identificarse la fatal de fraude (datos falsos), plagio (información sin citar autores), auto plagio (presentar como nuevo trabajo de investigación propio que ya ha sido publicado), piratería (uso ilegal de información ajena) o falsificación (representar falsamente las ideas de otros), asumo las consecuencias y sanciones que de mi acción se deriven, sometiéndome a la normativa vigente de la Universidad César Vallejo.

Lima, 14 de Febrero de 2020



Ulloa Arias Laura Patricia
73128551

Índice

	Pág.
Dedicatoria.....	ii
Agradecimiento	iii
Página del jurado	iv
Declaratoria de autenticidad	v
Índice	vi
Índice de tablas	vii
RESUMEN	viii
ABSTRACT	ix
I. INTRODUCCIÓN.....	1
II. MÉTODO.....	11
2.1 Tipo y Diseño de investigación	11
2.2 Operacionalización de variables.....	11
2.3 Población, muestra y muestreo.....	12
2.4 Técnicas e instrumentos de recolección de datos, validez y confiabilidad	14
2.5 Procedimiento.....	18
2.6 Métodos de análisis de datos	18
2.7 Aspectos éticos	19
III. RESULTADOS	20
IV. DISCUSIÓN	28
V. CONCLUSIONES	33
VI. RECOMENDACIONES.....	34
REFERENCIAS	35
ANEXOS	41

Índice de tablas

	Pág.
Tabla 1	
Distribución de los adolescentes matriculados en la institución educativa	12
Tabla 2	
Prueba de Normalidad de Shapiro - Wilk	20
Tabla 3	
Correlación entre sexismo ambivalente y homofobia moderna	20
Tabla 4	
Correlación entre sexismo ambivalente y las dimensiones de homofobia moderna	21
Tabla 5	
Correlación entre homofobia moderna y las dimensiones de sexismo ambivalente	21
Tabla 6	
Comparación de sexismo ambivalente y sus dimensiones según sexo	22
Tabla 7	
Comparación de sexismo ambivalente y sus dimensiones según edad	23
Tabla 8	
Comparación de homofobia moderna y sus dimensiones según sexo	24
Tabla 9	
Comparación de homofobia moderna y sus dimensiones según edad	25
Tabla 10	
Descripción de las conductas sexistas en los adolescentes.....	26
Tabla 11	
Descripción de las conductas homofóbicas en los adolescentes	27

RESUMEN

La presente investigación tuvo como fin, conocer la relación entre el sexismo ambivalente y la homofobia moderna en adolescentes de una institución educativa pública del distrito de Comas, 2019. Se realizó esta investigación desde el enfoque cuantitativo de tipo descriptivo – correlacional y bajo el diseño no experimental. Se obtuvo información en base a una muestra compuesta por 301 adolescentes, cuyas edades oscilaban entre los 13 y 18 años, los instrumentos utilizados fueron la escala de detección de sexismo en adolescentes de Recio, Cuadrado y Ramos en 2007 y la adaptación de la escala de homofobia moderna de Rodríguez, Lameiras, Carrera y Vallejo en 2013. Los resultados señalaron que existe una correlación directa, significativa y moderada, de efecto mediano en las variables de sexismo ambivalente y homofobia moderna ($Rho = ,600$), ($sig = ,000$) y ($r = ,36$) donde se concluye que a mayor actitud sexista, mayor será la actitud homofóbica.

Palabras claves: sexismo ambivalente, homofobia moderna, adolescentes.

ABSTRACT

The purpose of this research was to know the relationship between ambivalent sexism and modern homophobia in adolescents of a public educational institution in the district of Comas, 2019. This research was carried out from the quantitative approach of a descriptive - correlational type and under the design no experimental. Information was obtained based on a sample composed of 301 adolescents, whose ages ranged between 13 and 18 years, the instruments used were the scale of sexism detection in adolescents of Recio, Square and Ramos in 2007 and the adaptation of the scale of Modern homophobia of Rodríguez, Lameiras, Carrera and Vallejo in 2013. The results indicated that there is a direct, significant and moderate correlation of medium effect in the variables of ambivalent sexism and modern homophobia ($Rho = , 600$), ($sig = , 000$) and ($r = , 36$) where it is concluded that the greater the sexist attitude, the greater the homophobic attitude.

Keywords: ambivalent sexism, modern homophobia, adolescents

I. INTRODUCCIÓN

La violencia, en la actualidad es considerada un problema muy latente, esta problemática se da en distintos aspectos, sea por género u orientación sexual que se tenga, expresándose mediante el rechazo y desprecio hacia estas personas. La violencia que se presenta puede ser de tipo psicológica en donde la víctima pasa por humillaciones, discriminaciones y adjetivos calificativos que afecta su integridad emocional, al igual que la violencia física en donde la víctima es sometida y agredida; causándole daños irreparables que puede llegar a ocasionarle la pérdida de la vida.

A nivel mundial, la Organización Mundial de la Salud (OMS, 2012) prácticamente el 50% de las mujeres violentadas y asesinadas se llevan a cabo por parte de su enamorado, ex, conviviente o esposo. La violencia contribuye en 7% de todos los asesinatos hacia las mujeres que comprenden entre 15 y 44 años en todo el mundo. En otros continentes, se tiene un porcentaje de 69% de mujeres manifiestan agresión física y un 47% determinan haber tenido una relación sexual forzada por primera vez.

A nivel internacional, en distintos países de Latinoamérica, un total de 2.795 féminas fueron asesinadas en el 2017 por motivos de género, dentro de los datos recolectados por el Observatorio de Igualdad de Género de América Latina y el Caribe (OIG, 2017) de la Comisión Económica para América Latina y el Caribe (Cepal, 2017). El OIG describe año tras año que el índice de asesinatos hacia las féminas de 15 años fueron dados por motivos de razones de género. Entonces, el listado de feminicidios está primero Brasil (con más de 1,000 víctimas en 2017). En Guatemala, República Dominicana y Bolivia se observó altos índices en igual o mayor ya que por cada 100.000 mujeres se da dos casos. Mientras que Panamá, Perú y Venezuela delatan índices inferiores a mil.

En Europa, en un estudio realizado por la Federación estatal de lesbianas, gays, transexuales y bisexuales de Madrid España proporciona datos que llaman la atención: el 43% de quienes pasan por acoso homofóbico piensan en la salida más fácil, siendo el suicidio; equivalente a un 56%. Entonces, el 17% de los adolescentes hostigados intentaron suicidarse de manera consecutiva. Sólo el 19% de los adolescentes acosados tuvieron ayuda de un tutor y el 82% no informaron de lo que sucedía a su familia, sin duda porque se sentían avergonzados; sin embargo, el 90% sufrió acoso homofóbico por parte de los mismos compañeros con quién comparte clase, no obstante, un 11% fueron acosados por el profesor de aula.

A nivel nacional, se tiene que en Perú, respecto a los problemas acontecidos sobre la homofobia, Sausa (2018) refiere que el 62.7% de la población (Lgtbi) lesbianas, gays, transexuales, bisexuales e intersexuales, menciona haber sufrido violencia en distintas dimensiones, siendo física o discriminación verbal, contemplándose en más del 60% de los casos en espacios abiertos o en el colegio. El Instituto Nacional de Estadística e Informática (INEI, 2017) realizó entre mayo y agosto una encuesta a 12,026 personas, en la que el 12% manifestó haberse sentido discriminado por compañeros de su trabajo y el 39.2% no asiste por temor a ser agredidos psicológica o físicamente. Igualmente, en Lima, la situación de violencia en contra la población homosexual se expresa en una referencia dada en el Ministerio de la Mujer y Poblaciones Vulnerables (MIMP, 2015) en la cual se trata de la investigación Estado de Violencia: Diagnóstico de la situación de las personas Lgtbi en Lima Metropolitana. Mediante lo emitido da índices de que el 90% de la población Lgtbi de Lima fue afectado por algún tipo de violencia. El 35% se dieron en el seno familiar; el 32% en la calle y el 24,6% en colegios. De igual modo, el 35,4% fueron parte de la familia de la pareja; el 28,1% fueron personas allegadas y el 2,3% la pareja o ex pareja.

A nivel educativo, en el portal Sistema especializado de reporte en casos sobre violencia escolar SíseVe del Ministerio de Educación (MINEDU, 2018) en la cual se recepciona denuncias de acoso escolar, refiere que entre el periodo de setiembre de 2013 y febrero de 2018 se evidenció 11 mil 298 casos, de los cuales 4 mil 067 fueron de agresión homofóbica. Asimismo, se menciona que los casos que se registraron de acoso escolar aumentaron el 2018 a comparación del año 2017 y el aumento de la violencia se explica en razón que las víctimas denuncian más. Finalmente, las actitudes de desprecio hacia las personas por su identidad sexual o por su género empiezan desde las mínimas actitudes de discriminación más desfavorables hasta aquellas que permanecen solo en pensamientos, siendo ocultas y sin ser demostradas. Por lo anteriormente señalado, se decide realizar esta investigación, donde se dará a conocer las actitudes sexistas, discriminatorias y homofóbicas que los adolescentes han adoptado hoy en día, sea aprendido por el entorno familiar y/o social.

En este sentido, haciendo una revisión de los estudios a nivel internacional, encontramos a León, et al. (2019) realizaron un estudio, con el fin de determinar la relación entre sexismo ambivalente y violencia de pareja, para la cual utilizaron el ISA y Cuestionario de Violencia de Pareja, en la que se obtuvo como resultado una relación significativa

($p=,000$). Concluyendo así que existe relación entre las creencias sexistas con la violencia de pareja recibida. Por otro lado, Luna y Laca (2017) tuvieron como fin determinar qué la relación tiene sexismo ambivalente y los estilos de manejo de conflictos, en la cual utilizaron el Cuestionario Conflictalk y el ISA. Obtuvieron como resultado que el estilo agresivo correlacionó significativamente con Sexismo Hostil $p < .05$, mientras que los estilos cooperativo y pasivo correlacionaron significativamente con Sexismo Benevolente. De la misma manera, López, et al. (2016) elaboraron su investigación dónde se plantearon encontrar los factores asociados a la homofobia, encontraron un nivel alto de homofobia se asocia a ser estudiante de mayor nivel de estudios; es decir, de V semestre en adelante con OR: 1,3 I.C (1,1 – 1,7); P: 0,018, asimismo encontraron un nivel alto de homofobia 64.3%, mientras que un 35.7% presentaron un nivel bajo. Del mismo modo, Rodríguez y Treviño (2016) elaboraron una investigación con el fin de hallar la relación entre sexismo y actitudes hacia la homosexualidad, bisexualidad y transexualidad, obtuvieron como resultado una correlación de -0.033 con sexismo según la edad y -0.299** con homofobia. Entre las variables una correlación de 0.295**. Por último, Terán, et al. (2015) elaboraron su investigación con el fin de determinar la relación entre homofobia y sexismo, tuvieron como resultados una relación estadísticamente significativa, ya que la significancia se consideró para valores de $p < 0.05$; confirmando la relación que hay entre las dos variables con una significancia de ($r > .08$) entre ambas variables, de igual manera dentro de los niveles de sexismo halló un bajo nivel con un 27% y alto nivel de homofobia con un 40%. A nivel nacional, encontramos a Alayo (2018) realizó su estudio con el fin de hallar la relación entre sexismo y actitudes hacia la violencia de género, utilizó la escala de DSA y la escala de violencia de género. Como resultado obtuvo una correlación de ($p < 0.05$) entre ambas variables, por otro lado, se obtuvo que los varones presentan mayor sexismo hostil, mientras que las féminas presentan sexismo benevolente ubicado en la categoría medio. De igual modo, Barriga (2018) la cual su finalidad fue hallar la relación entre sexismo y homofobia moderna utilizó la escala de DSA y la escala de homofobia moderna. Encontró como resultado que existe una relación directa y significativa entre ambas variables siendo .456. Por su parte, Catalán (2018) tuvo como fin obtener la relación entre sexismo y homofobia, utilizó la Escala de Homofobia moderna en adolescentes y la escala de DSA. Los resultados evidenciaron una relación mínima entre las variables; la significancia evidencia que existe relación ($r^2 > .04$) entre ambas variables. Concluyendo que hay una mayor relación de sexismo y homofobia dirigido hacia lesbianas. De la misma manera,

Sánchez (2018) tuvo como objetivo determinar la relación entre sexismo y homofobia, utilizó la escala de DSA y la escala de homofobia moderna. Finalmente, resultó que existe una correlación directa y significativa entre ambas variables estudiadas ($Rho = ,103^*$) y ($sig = ,020$), donde se evidencia que a mayor actitud sexista, mayor será la actitud homofóbica, de igual manera entre sexismo y las dimensiones de homofobia ($Rho ,033$ y $,201$) habiendo una correlación directa, de igual manera entre homofobia y las dimensiones de sexismo ($Rho ,001$ y $,167$) siendo una correlación directa y significativa para sexismo hostil baja y para sexismo benevolente alta, de igual modo, la población estudiada manifiesta un alto nivel de sexismo con un 78.9% y alto nivel de homofobia con un 51%, por otro lado indica que no existen diferencias significativas según sexo y acorde a la edad manifiesta que la variable sexismo con las edades si hay diferencias significativas pero con la variable de homofobia no presentan diferencias significativas. Por último, Bernuy (2016) quiso hallar la relación entre sexismo y homofobia, utilizó la escala de DSA y la Escala de Homofobia moderna. Dentro de los resultados obtuvo una relación directa y significativa. Asimismo, se identifica que sí hay diferencias significativas según género con sexismo, siendo aún más intenso con la población masculina, de igual manera con la variable de homofobia, habiendo diferencias significativas.

A nivel general, encontramos la Teoría del aprendizaje social de Bandura (1976) la cual se basa en que una conducta es aprendida del medio ambiente, mediante la observación e imitación; ésta nos expresa que los seres humanos aprendemos y desarrollamos nuevas conductas observando a otras personas, es decir si un adolescente presenta conductas inadecuadas, es porque probablemente lo observó dentro de su entorno y posteriormente lo imitó, por ello, basándonos en lo postulado por Bandura, los seres humanos somos propensos a imitar ciertas actitudes tanto positivas y negativas que anteriormente fueron observados, imitados y aprendidos en distintos ambientes de la vida, sea familiar, educativo o social que a su vez obtuvieron una recompensa o reforzaron la conducta.

Asimismo, dentro del enfoque histórico tenemos que Leet (1965) fue acuñó el término “sexismo” el 18 de noviembre de 1965, durante un artículo que fue dirigido para alumnos y maestros en Estados Unidos, donde indica que es básicamente racismo hacia las féminas, confirmando que se da cuando se refieren a la mujer de una manera negativa, haciéndolas sentir inferior y sin posibilidades de crecer, relata que a eso se le llama ser “sexista”, puesto que tanto el racista como el sexista actúan como si nada hubiera sucedido, ya que

patenta que a éstos no les da ni la mínima inquietud de generarle molestia e incomodidad a la mujer, al contrario, lo consideran situaciones irrelevantes, es decir, sin importancia. Asimismo, en dicho artículo, define al sexismo como una ideología que se basa en la creencia de que los varones son superiores a las mujeres, es decir, siendo esto parte de la discriminación, prejuicio o estereotipo a base del género, es así que se ha evidenciado que los varones presentan un odio hacia las mujeres por el simple hecho de que para ellos son “seres inservibles”.

Entonces, habiendo explicado la base histórica y de dónde surgió dicha variable, se tiene la Teoría de sexismo ambivalente la cual es desarrollada por Glick y Fiske (1996) donde expone el entendimiento del sexismo y la dimensión de afecto, puesto que se compone por cargas afectivas opuestas, siendo hostilidad y afectividad hacia la mujer. Las creencias sexistas “hostil y benévolo”, se dan sin originar problemas, afirmando que los varones que son sexistas califican a las féminas como “buenas” y “malas”, de tal modo que los hombres sexistas instauraron 3 agrupaciones de mujeres: convencionales, las no convencionales y las mujeres sexys. A partir de ello, los varones tienen miedo a las mujeres no tradicionales, ya que su coquetería y habilidad de seducción, les arrebatan la virilidad y masculinidad, siendo etiquetadas como peligrosas y sensuales; teniendo una relación hostil por parte de los varones, humillándolas e interesándose por otras mujeres; para desarrollar la teoría del sexismo ambivalente se basan en la teórica de la ambivalencia planteada por Katz y Hass (1988) donde mencionan que la ambivalencia es descrita como el producto de obtener valores de maldad y bondad. Por ello, declaran que esto sucede a los habitantes ya que por un lado valoran de manera positiva la imparcialidad, los derechos de igualdad y la no discriminación, por otro lado, en momentos de conveniencia juzgan la imparcialidad.

Asimismo, la teoría de género que es fundamentada por Torres (2005) en la cual menciona que se basa en la intimidación de género y su predominio dentro de un ambiente social, donde los varones expresan su dominio sobre las mujeres, basándose en sus creencias, prejuicios que son señalados y dados en las distintas culturas, haciendo creer que ellos son los únicos que tienen el control y el poder. Por ello, la actitud del varón hacia la mujer, en muchas ocasiones se manifiesta como desvalorización psicológica hacia ellas. En tanto a la definición de sexismo, Recio, et al. (2007) mencionan que es la idea de un prototipo sobre las manifestaciones de una persona, por la sencilla razón de haber nacido mujer u hombre, menospreciando a las personas por su sexo. Por otro lado, el sexismo se evidencia mediante conductas discriminatorias hacia ambos sexos, sin embargo, es mucho más

frecuente en el género femenino. Por su parte, Expósito, et al. (1996) mencionan que es una conducta que es dirigida hacia los seres humanos basado en su sexo biológico o en su orientación sexual. Cualquier actividad de discriminación que realice una persona en distintas dimensiones ya sea cognitiva, afectiva y conductual dependiendo el género al que pertenezca puede ser etiquetada como “sexista”. Henley y Pincus (1978) refieren que las acciones sexistas se dan también cuando se reprocha a una persona por su manera de vestir, controlar la hora de ingreso y salida de casa, al elegir amistades o pertenecer a algún grupo donde se sienta cómoda, celos sin fundamentos, intervenir en sus toma de decisiones.

Al hablar de tipos de sexismo, Glick, et al. (2002) refieren que es la demostración de hostilidad hacia las mujeres, es así que incorporaron la idea de sexismo ambivalente que abarca dos componentes (hostil y benévolo).

Acerca del sexismo hostil, Recio, et al. (2007) refieren que se centra en que las mujeres en su gran totalidad son inferiores; por otro lado, Eagly (1987) relata que el sexismo hostil, hace énfasis en conductas de discriminación hacia las féminas, con el pensamiento de que son inferiores; incluso las mismas mujeres se perciben como seres que no se valen por sí mismas, trayendo como gran consecuencia tener una imagen masculina a su lado. Entonces, el sexismo hostil asume una visión negativa de la mujer, basándose en la minimización del género femenino como consecuencia del poder social de los varones. El sexismo hostil tiene dimensiones, según Ferrer, et al. (2006) son: Paternalismo dominador, que es donde se visualiza a las mujeres como seres inferiores y no autosuficientes, otorgando la dominancia al género masculino, seguidamente la diferenciación competitiva de género, lo cual se centra en que los cargos de importancia son liderados por los hombres, siendo el hogar donde la mujer tiene que estar, por último, la dominación heterosexual, donde se piensa que las féminas emplean su físico para manipular a los hombres, está vinculada con la hostilidad hacia ellas, percibiéndolas como personas dominantes.

Por otro lado, el sexismo benévolo según Recio, et al. (2007) mencionan que es un manifiesto deseado por parte del varón que cuida y protege a la mujer. Siendo un conjunto de prejuicios basados en el sexo femenino, teniendo una perspectiva estereotipada de que la mujer debe permanecer en casa y ocuparse en las labores que concierne, siendo madre, tolerante y paciente, todo ello mostrándose de manera afectiva, aumentando el impedimento para detectarlo, y por ende de interferir en él. Por ello, Glick y Fiske (1997) mencionan que el sexismo benévolo es el conjunto de actitudes que se relacionan a las

mujeres con la idea de limitación de roles, sin embargo, pueden poseer una actitud cariñosa, así como originar actitudes categorizados como búsqueda de la intimidad. Asimismo, Pratto y Walker (2004) mencionan que la discriminación se manifiesta de manera un tanto positiva, con características que el hombre estima como “Paternalismo protector”, siendo las mujeres inferiores a comparación del género masculino, para que así el hombre logre obtener un rol absoluto de protector. Entonces, relata que las principales dimensiones del sexismo benévolo son: Paternalismo protector, donde la fragilidad de las féminas proyecta al hombre como una figura protectora, dándoles a ellas la función completa de ser débiles y depender de ellos, así también la diferenciación complementaria de género, implica donde se dice que las féminas poseen virtudes que logran complementar a los hombres, por último la intimidad heterosexual, donde los varones poseen un grado de dependencia hacia las mujeres para la crianza de los hijos y la satisfacción sexual. Finalmente, el término de sexismo ambivalente, Glick y Fiske (1996) aluden que es el resultado de una combinación de sentimientos opuestos, siendo este el producto a lo que se llama sexismo.

En base a la homofobia, existe una teoría la cual lleva por nombre Teoría de Queer que es introducida por Lauretis (1990) donde describe a la teoría como una agrupación de diferentes ideas sobre el género y la sexualidad de las personas que su orientación sexual no está inscritos en la humanidad, sino que son el producto de una idea social, que varía en cada sociedad; asimismo, esta teoría no acepta la clasificación de sujetos en categorías fijas como lo son: homosexual, bisexual o transexual, ya que cree que están dispuestas a restricciones que han sido implantadas por una cultura en la que la heterosexualidad es obligatoria.

Para conocer el concepto y el fondo de la homofobia, el psicólogo Weinberg (1965) explica que fue él quien acuñó el término “homofobia” y lo definió como el miedo de estar en contacto con un homosexual en un lugar estrecho y cerrado, así como miedo irracional, disgusto, odio, desprecio e intolerancia hacia ellos. Por otro lado, para Blumenfel (1992) la homofobia se manifiesta como una reacción negativa hacia la homosexualidad, estas reacciones normalmente son violentas y directas; sin embargo, Kantor (1998) menciona que se puede ser objetivamente una persona homófoba aun siendo o teniendo amigos gays y lesbianas, ya que eso no interfiere en serlo. En tanto, la institución American Psychiatric Association (APA, 1973) decidió eliminar el término homosexualidad. Entonces, por lo antes mencionado, la homosexualidad no llega a ser un problema, sin embargo, la

homofobia sí, ya que se expresa mediante el maltrato, abusos, exclusión del medio social y miedo hacia las personas homosexuales. El autor Herek (1990) relata que la homofobia se expresa en el miedo extremo o rechazo a las personas que de una manera u otra sienten atracción por aquellas de su mismo género, pues esto no solo perjudica a los homosexuales, sino que también perjudica al entorno social en general ya que no logra adaptarse puesto que se rigen a los estereotipos tradicionales, manteniendo el pensamiento de que la atracción y relación de los seres humanos debe ser mujer – hombre. Asimismo; Pettigrew y Meertens (1995) menciona que la homofobia es un fenómeno muy complejo. Es indispensable comprenderlo mejor e interpretar cómo han influido los acontecimientos históricos en nuestra sociedad, ya que a base de aquello podremos entender y hacer posibles las relaciones interpersonales entre homosexuales y heterosexuales sin necesidad de estar latente la homofobia, todo esto basándonos en el respeto y la igualdad. En tanto, Vala, et al. (2009) consideran a la homofobia como el prejuicio sexual logrando que sea considerado como un término popular en la sociedad, excluyéndolo de ser una patología, pero sin dejar de ser un tema polémico, debatible en el ámbito social, político, ideológico e incluso educativo, dentro de los estudios sobre el conocimiento a nivel social se han consolidado que las personas piensan y creen que los gays y lesbianas son un asunto que puede ser manejable por las mismas personas.

Raja y Stokes (1998) manifiestan tres dimensiones para la homofobia que va dirigida tanto hacia gays y lesbianas: Malestar personal, es la exigencia de eludir la interacción con personas con una orientación sexual diferente como son los homosexuales, ocasionado desprecio hacia ellos, asimismo la homofobia institucional, es aquella donde se muestra el rechazo dirigido a los homosexuales en distintos contextos siendo: gubernamental, empresarial, religioso y profesional, por último la desviación / cambiabilidad, se basa en la ideología de que las personas que tienen orientación homosexual son personas depravadas, de alguna manera enfermas y que pueden ser curadas si ellos lo desean.

Habiendo revisado estudios realizados y el marco teórico respecto a las variables de estudio, nos formulamos la siguiente pregunta de investigación: ¿Cuál es la relación que existe entre sexismo ambivalente y homofobia moderna en adolescentes de una institución educativa pública del distrito de Comas, 2019? Y para ello justificamos el presente estudio de la siguiente manera: Es conveniente puesto que se verá la problemática sobre la gran preocupación del sexismo y homofobia para la sociedad ya que uno de los aspectos más

importantes de la desigualdad son las relaciones de género. Es relevante ya que se verá plasmada los comportamientos que van adoptando hoy en día los seres humanos, beneficiando así a los adolescentes, ya que a estas edades empiezan con mayor potencia los pensamientos sexistas y homofóbicos, que a la vez van enlazadas con una carga de pensamientos de casa. A nivel teórico, lograr amplificar e intensificar los conocimientos sobre el sexismo y homofobia, ya que teniendo en cuenta los cambios físicos, psicológicos así como también de conducta y pensamientos que los adolescentes pasan en esta etapa de sus vidas se va originando actitudes erróneas, mantenido un rechazo hacia las personas con orientación sexual distinta; de igual modo con la problemática del sexismo ya que es una preocupación en la sociedad, debido a que la igualdad está tan vulnerada que se atenta en contra de ella. Uno de los aspectos de la desigualdad son las relaciones de género, la cual la discriminación es mucho más frecuente hacia la mujer ya que se manifiesta mediante un nivel alto de desprecio, haciéndola sentir inferior que los hombres. A nivel práctico, se brindó información absoluta y necesaria para percibir las actitudes que adoptan en tanto la homofobia hacia gays y lesbianas, así como también indicadores sobre las actitudes sexistas.

Por consiguiente, nos planteamos como hipótesis general que: El sexismo ambivalente se correlaciona de manera directa y significativa con la homofobia moderna en adolescentes de una institución educativa pública del distrito de Comas, 2019. Entonces, como hipótesis específicas enuncian que: a) El sexismo ambivalente se correlaciona de manera directa y significativa con las dimensiones de homofobia moderna expresadas en malestar personal, homofobia institucional y desviación/cambiabilidad, del mismo modo, b) La homofobia moderna se correlaciona de manera directa y significativa con las dimensiones de sexismo ambivalente expresadas en sexismo hostil y sexismo benévolo; por otro lado, dentro de las variables sociodemográficas según sexo y edad se tiene que, c) El sexismo ambivalente y sus dimensiones expresadas en sexismo hostil y sexismo benévolo se diferencian significativamente, de igual modo, d) La homofobia moderna y sus dimensiones expresadas en malestar personal, rechazo social y desviación se diferencian significativamente.

Nos planteamos como objetivo general: Determinar la relación, a modo de correlación, entre sexismo ambivalente y homofobia moderna en adolescentes de una institución educativa pública del distrito de Comas, 2019. Sucesivamente, los objetivos específicos son: a) Determinar la relación, a modo de correlación, entre sexismo ambivalente y las

dimensiones de homofobia moderna expresadas en malestar personal, rechazo social y desviación; b) Determinar la relación, a modo de correlación, entre homofobia moderna y las dimensiones de sexismo ambivalente expresadas en sexismo hostil y sexismo benévolo. Asimismo, los objetivos comparativos según variables sociodemográficas sexo y edad son: c) Comparar el sexismo ambivalente y sus dimensiones expresadas en sexismo hostil y sexismo benévolo; d) Comparar la homofobia moderna y sus dimensiones expresadas en malestar personal, homofobia institucional y desviación/ cambiabilidad. Por último, dentro de los objetivos descriptivos tenemos a) Describir las conductas sexistas y b) Describir las conductas homofóbicas.

II. MÉTODO

2.1 Tipo y Diseño de investigación

Enfoque de investigación

Se utilizó enfoque cuantitativo ya que se recolecta datos y mediante la estadística se confirma la hipótesis que anteriormente ha sido planteado en el proceso metodológico, así también para probar teorías explicadas. (Rodríguez, 2012).

Diseño de investigación

El estudio se realizó bajo el diseño no experimental, ya que se realiza sin que las variables de estudio sean manipuladas; lo que se hace en este tipo de investigación es utilizar la observación en tiempo real y después analizarlos (Palella y Martins, 2010).

Nivel de investigación

Así como también es de nivel básico ya que se orientan a nuevos campos de investigación, asimismo tiene como objetivo recolectar detalles e información de la realidad para mejorar el conocimiento científico (Reyes y Sánchez, 2002).

Tipo de investigación

El tipo es descriptivo - correlacional, ya que se describirá de manera detallada los acontecimientos; asimismo, se pretende conocer la relación entre ambas variables (Fidias, 2012).

2.2 Operacionalización de variables

Variable 1: Sexismo ambivalente

Definición conceptual. El sexismo ambivalente es el conjunto de hostilidad y afecto hacia la mujer. (Glick y Fiske, 1996)

Definición operacional. Compuesta por 26 ítems, respuesta tipo Likert donde de 1 a 27 muy bajo, de 28 a 53 bajo, de 54 a 78 medio, de 78 a 103 alto y 104 a 130 muy alto.

Dimensiones. Sexismo hostil – Sexismo benévolo.

Indicadores e ítems. Paternalismo dominador (2, 5, 7, 14, 25 y 26), Diferenciación competitiva de género (4, 9, 16, 18, 19, 20, 22 y 23), Dominación heterosexual (10 y 12). Paternalismo protector (1 y 3), Diferenciación complementaria de género (6, 8, 11, 13, 17, 21 y 24), Intimidad heterosexual (15).

Escala de medición. Ordinal con calificación de tipo Likert.

Variable 2: Homofobia moderna

Definición conceptual. Malestar personal, que pueden oscilar entre sentimientos leves de rechazo hasta a un fuerte sentimiento de odio y miedo. (Raja y Stokes, 1997)

Definición operacional. Compuesta por 46 ítems, se realizará el formato de respuesta tipo Likert donde de 1 al 46 será muy bajo, de 47 a 92 bajo, de 93 a 139 medio, de 140 a 186 alto y por último de 187 a 230 muy alto.

Dimensiones. Malestar personal – Homofobia institucional – Desviación / Cambiabilidad. Indicadores e ítems. Rechazo social (HG:1, 3, 4, 6, 9 HL:12,15, 18, 20 y 21), Rechazo personal (HG:5, 7 y 8 HL:14,16 y 17), Rechazo laboral (HG:2 HL:13, 19), Ideología interpersonal (HG:17 y 21 HL:3,4,6,8,10 y11), Ideología intrapersonal (HG:14 y 16 HL:1,2 y 5), Ideología social (HG:15,18, 19, 20 y 22 HL:7 y 9), Creencias irracionales (HG:10,11, 12 y 13, HL:22, 23 y 24)

Escala de medición. Ordinal con calificación de tipo Likert.

2.3 Población, muestra y muestreo

Población

La población es la agrupación de individuos o cosas que presentan peculiaridades en común observables en el lugar y momento dónde se realizó la investigación. (Tamayo y Tamayo, 2012, p.40). Entonces, la población estuvo conformada por 1373 adolescentes.

Tabla 1

Distribución de los adolescentes matriculados en la institución educativa según grados y sexo.

I.E	Grado	Sexo		Total
		Hombre	Mujer	
Institución Educativa	1°	144	111	255
	2°	123	144	267
	3°	144	135	279
	4°	153	156	309
	5°	117	146	263
		Total		1373

En la tabla 1, se observa la cantidad de adolescentes matriculados en la institución educativa, tanto hombres como mujeres de 1° a 5° de secundaria, siendo un total de 1373.

Fuente: Estadística de la calidad educativa del Ministerio de Educación (Escale Minedu, 2018).

Muestra

Tamayo y Tamayo (2012) definen la muestra como un subgrupo que forma parte de la población para estudiar un fenómeno. Por ello, se empleó la siguiente fórmula de población finita de Fisher y Navarro (1997):

$$n = \frac{Z^2 \cdot p \cdot q \cdot N}{e^2 \cdot (N-1) + Z^2 \cdot p \cdot q}$$

Dónde:

n = Tamaño de la muestra

N= Población

Z = Nivel de significancia al 95%

p = Eventos favorables (0.5)

q = Eventos desfavorables (0.5)

e = Error de estimación máximo deseado (0.05)

Por consiguiente, se procedió a trabajar con una muestra de 301 adolescentes del nivel secundaria de dicha institución educativa del distrito de Comas.

Muestreo

Se utilizó el muestreo no probabilístico, ya que se accedió a una parte de la población, en donde elegir a los elementos no depende de la probabilidad, si no que se cumplan las particularidades del estudio (Otzen, 2017).

Entonces, se tiene como criterios de inclusión a los adolescentes matriculados en la institución educativa, entre rango de edad de 12 a 18 años y que brinden su autorización para ser parte de la investigación. Asimismo, dentro de los criterios de exclusión son adolescentes que no se encuentren matriculados en la institución educativa, que no estén presentes durante la evaluación y que no brinden su autorización para participar en la investigación.

El tipo de muestreo fue intencional por conveniencia; puesto que se basa en el conocimiento, criterio del investigador y la experiencia con la población, el elemento del muestreo se autoselecciona a base en su fácil disponibilidad. (Arias y Rodríguez, 2012).

Asimismo, el Ministerio de Salud (MINSA, 2012) considera adolescentes de 12 hasta los 18 años.

2.4 Técnicas e instrumentos de recolección de datos, validez y confiabilidad

Escala de detección de sexismo en adolescentes

Ficha técnica

Nombre de la prueba : Escala de Detección de sexismo en adolescentes (DSA).

Autor original : Recio, Ramos y Cuadrado (2007)

Procedencia : Madrid, España.

Finalidad : Evalúa el sexismo hostil (SH) y sexismo benévolo (SB).

Ámbito de aplicación : Adolescentes de 12 a 18 años

Administración : Individual o colectiva

Tiempo de aplicación : 10 a 15 minutos

Nº de ítems : 26 ítems

Descripción : Contiene 2 dimensiones, Sexismo hostil y sexismo benévolo. Las respuestas de esta escala son de tipo Likert del 1 al 6.

Reseña histórica

La escala de DSA fue creada por Recio, et al. (2007) el objetivo de esta escala es evaluar las actitudes sexistas en adolescentes de 12 años hasta los 17 años, esta escala cuenta con 26 ítems en escala tipo Likert, que van desde 1: totalmente en desacuerdo, hasta 6: totalmente de acuerdo, y las interrogantes están en función a las 2 dimensiones que presenta la escala, sexismo hostil y sexismo benévolo.

Consigna de aplicación

La aplicación de la escala puede ser de manera individual o colectiva, el tiempo de duración de la prueba es entre 10 a 15 minutos, asimismo, se les da la consigna a los adolescentes indicando que lean cada enunciado y coloquen un aspa (X) en el cuadro del número que están en total concordancia.

Calificación del instrumento

La calificación se dará de acuerdo a los números marcados a nivel de concordancia que los adolescentes situaron a lado de cada enunciado, posteriormente sumando todos los números de concordancia se obtendrá un puntaje final en la cual la ubicamos en los baremos de la prueba.

Propiedades psicométricas originales

La escala de Recio, et al. (2007) cuenta con una confiabilidad general por Alfa de Cronbach de 0,77, asimismo en sus dimensiones sexismo hostil 0.72 y benévolo 0.78, asimismo tiene una validez de constructo aceptable, obteniendo valores que oscilan entre 0.90 y 1; sin embargo, el ítem 1 determinó valores ligeramente bajos 0.07. En cuanto al análisis factorial confirmatorio, el ajuste fue bastante aceptable, puesto que todos los índices evidencian valores entre 0.90 y 1. Así, GFI= 0.92, AGFI= 0.91, NFI= 0.90, NNFI= 0.93 y CFI= 0.94.

Propiedades psicométricas peruanas

Una investigación nacional realizada por Bezada (2018) demostró una confiabilidad de sexismo hostil un 0.74 y sexismo benévolo 0.87. En cuanto al análisis factorial confirmatorio, obtiene índices de ajuste de $\chi^2 / gl = 1.58$, GFI= 0.93, RMSEA= 0.06, CFI= 0.93, TLI= 0.95.

A la vez, el análisis confirmatorio de la escala de detección de sexismo en adolescentes de la investigación de Catalán (2018) demuestra que todos los índices de ajuste evaluados presentan valores comprendidos entre 0.90 y 1. Así, GFI= 0.92, AGFI= 0.91, NFI= 0.90, NNFI= 0.93 y CFI= 0.94, siendo apropiados, ya que las saturaciones factoriales son altas y significativas (con un nivel de confianza del 95%).

Propiedades psicométricas del piloto

En la presente tesis se realizó un proceso de validez de contenido mediante el juicio de expertos donde se determinó evidencias de validez de contenido a través del coeficiente V de Aiken, obteniendo como resultado de los ítems > 0.80 , siendo finalmente los puntajes que oscilan entre 0.80 y 1 obteniendo un valor aceptable (Ver anexo, tabla 1).

Por último, se desarrolló un estudio piloto conformado por 100 adolescentes para determinar la confiabilidad de la escala de sexismo ambivalente en adolescentes mediante el coeficiente Alfa de Cronbach, para ello, De Vellis (2005) menciona que se determina de la siguiente manera, de 0.80 a 0.90 es muy buena, mientras que por debajo de 0.60 es inaceptablemente baja. Por consiguiente, la confiabilidad para la escala general de 0.88, para la dimensión de Sexismo hostil 0.83, siendo muy buena y Sexismo benévolo 0.80, siendo muy buena; mostrando una alta confiabilidad para la escala. (Ver anexo, tabla 3).

De igual modo, el análisis estadístico de los ítems general de la escala de detección de sexismo en adolescentes brinda valores adecuados y dentro de lo normal (Ver anexo, tabla

5), de igual manera para la dimensión de sexismo hostil. (Ver anexo, tabla 6), asimismo para la dimensión de sexismo benévolo (Ver anexo, tabla 7).

Escala de homofobia moderna

Ficha técnica

Nombre de la prueba : Escala de Homofobia Moderna

Autor original : Raja y Stokes (1998)

Autor de adaptación : Rodríguez, Lameiras, Carrera y Vallejo (2013)

Procedencia : Madrid, España.

Finalidad : Evalúa actitudes homofóbicas y lesbofóbicas

Ámbito de aplicación : Adolescentes de 12 a 18 años

Administración : Individual o colectiva

Tiempo de aplicación : 15 minutos

Nº de ítems : Actitudes hacia gays - 22 ítems / Actitudes hacia lesbianas - 24 ítems

Descripción : Contiene 3 dimensiones Malestar personal, homofobia institucional y desviación/ cambiabilidad. Las respuestas son de tipo Likert del 1 al 5.

Reseña histórica

La escala de homofobia moderna fue creada por Raja y Stokes (1998) el objetivo de esta escala es evaluar las actitudes homofóbicas y lesbofóbicas, en adolescentes de 12 años hasta los 17 años, esta escala cuenta con 46 ítems en escala tipo Likert, que van desde 1: muy en desacuerdo, hasta 5: muy de acuerdo, y las interrogantes están en función a las 3 dimensiones que presenta la escala, malestar personal, homofobia institucional, desviación / cambiabilidad, ambas para actitudes hacia gays y lesbianas.

Consigna de aplicación

La aplicación de la escala puede ser de manera individual o colectiva, el tiempo de duración de la prueba es de 15 minutos, asimismo, se les da la consigna a los adolescentes indicando que lean cada enunciado y coloquen un aspa (X) en el cuadro del número que están en total concordancia.

Calificación del instrumento

La calificación se dará de acuerdo a los números marcados a nivel de concordancia que los adolescentes situaron a lado de cada enunciado, posteriormente sumando todos los números de concordancia se obtendrá un puntaje final en la cual la ubicamos en los baremos de la prueba.

Propiedades psicométricas originales

La escala de Raja y Stokes (1998) cuenta con una confiabilidad general por Alfa de Cronbach de 0.80, asimismo en sus dimensiones actitudes hacia gays 0.94 y actitudes hacia lesbianas 0.93.

Los índices de ajuste han sido para $\chi^2 / gl = 2.0$, el AGFI = 0.85 y el RMSEA 0.05, siendo considerados de buen ajuste.

Propiedades psicométricas peruanas

Una investigación nacional realizada por Iglesias (2017) demostró una confiabilidad general de 0.80, además para la dimensión de actitudes hacia gays 0.95 y en las sub dimensiones de malestar personal 0.91, homofobia institucional 0.90 y desviación / cambiabilidad 0.85. De igual manera, para la dimensión de actitudes hacia lesbianas 0.95 y en las sub dimensiones de malestar personal 0.92, homofobia institucional 0.89 y desviación / cambiabilidad 0.90. Dentro del análisis factorial confirmatorio, se evidencia índices de ajuste de $\chi^2 / gl = 2.72$, GFI = 0.92 y RMSEA = 0.04; como parte del ajuste global, por último, el comparativo CFI = 0.87, siendo considerados de buen ajuste.

A la vez, el análisis confirmatorio de la escala de homofobia moderna de la investigación de Catalán (2018), demuestra un índice de ajuste de $\chi^2 / gl = 0.85$, AGCI=0.89 RMSEA=0.05 hacia lesbianas e índices de ajuste AGCI=0.88, RMSEA=0.05 hacia gays; siendo apropiados, ya que las saturaciones factoriales son altas y significativas.

Propiedades psicométricas del piloto

En la presente tesis se realizó un proceso de validez de contenido mediante el juicio de expertos donde se determinó evidencias de validez de contenido a través del coeficiente V de Aiken, obteniendo como resultado de los ítems > 0.80 , siendo finalmente los puntajes que oscilan entre 0.80 y 1. (Ver anexo, tabla 2).

Por último, se desarrolló un estudio piloto conformado por 100 adolescentes para determinar la confiabilidad de la escala de homofobia moderna mediante el coeficiente Alfa de Cronbach, dando como resultado una fiabilidad de 0.72, siendo una consistencia

interna respetable. Asimismo, para la dimensiones de Malestar personal hacia la sub escala de gay se obtuvo 0.77, siendo respetable y hacia lesbianas 0.88 siendo muy buena, Homofobia institucional hacia la sub escala de gay se obtuvo 0.42, siendo inaceptablemente baja y hacia lesbianas 0.56 siendo inaceptablemente baja y por último, Desviación/Cambiabilidad hacia la sub escala de gay se obtuvo 0.75, siendo respetable y hacia lesbianas 0.77 siendo respetable, mostrando una alta confiabilidad para la escala (Ver anexo, tabla 4).

De igual modo, el análisis estadístico de los ítems de la escala general de homofobia moderna brinda valores adecuados (Ver anexo, tabla 8), para la sub escala de gays en dimensión de malestar personal (Ver anexo, tabla 9), asimismo en la dimensión de homofobia institucional (Ver anexo, tabla 10), así también, para la dimensión de desviación / cambiabilidad (Ver anexo, tabla 11). De igual modo, para la sub escala de lesbianas en dimensión de malestar personal (Ver anexo, tabla 12), en la dimensión de homofobia institucional (Ver anexo, tabla 13), por último, para la dimensión de desviación / cambiabilidad (Ver anexo, tabla 14).

2.5 Procedimiento

La presente tesis se realizó mediante los siguientes procedimientos: Se llevó a cabo la búsqueda de teorías para las variables de estudio, con la finalidad de reclutar información y enriquecer la realidad problemática, asimismo se elaboró el planteamiento del problema, hipótesis y objetivos. Posteriormente, se recopiló los instrumentos de medición a utilizar, luego de ello, se accedió a la institución educativa donde se realizó la investigación, se conversó con la directora y se le informó acerca del objetivo de esta investigación, luego de obtener la autorización por parte de dirección, se procedió a coordinar las fechas para la aplicación del instrumento. Consecuentemente, se informó a los adolescentes acerca de las indicaciones generales de los instrumentos, para luego brindar a cada uno de ellos el asentimiento informado, la cual avala la libre y voluntaria colaboración para formar parte de la investigación, todo ello fue realizado en el horario brindado de dirección.

2.6 Métodos de análisis de datos

Para la presente tesis se utilizó el software estadístico SPSS 26, para analizar ambas variables en forma descriptiva, así como demostrar la hipótesis planteada a través de una determinación de una relación de variables, sean paramétricas o no paramétricas. Para

describir los niveles de cada variable se utilizó el análisis descriptivo mediante la media aritmética, la cual permitió obtener los promedios del conjunto de valores de la variable estudiada. En relación a la validez de contenido, Nunnally (1973) menciona que es el grado en que los ítems que son parte del test a evaluar son una muestra representativa de lo que se mide; entonces, la validez de contenido se obtuvo mediante el juicio de expertos, conformado por 10 jueces quienes realizaron la revisión y el análisis de los ítems a través del coeficiente V. de Aiken. Asimismo, se halló la confiabilidad por el método de consistencia interna, a mediante el coeficiente Alfa de Cronbach y con el programa Jamovi se obtuvo el coeficiente de Omega. Por último, la prueba de normalidad de Shapiro - Wilk, donde Romero (2016) manifiesta esta prueba permite comprobar con precisión a qué tipo de distribución se adaptan nuestros datos y, por lo mismo, qué pruebas (paramétricas o no) se llevará a cabo en el contraste estadístico, en base a eso, fue útil esta prueba ya que se determinó si hubo distribución normal o no, posteriormente se empleó el coeficiente de correlación Rho de Spearman ya que los datos fueron no paramétrico, este coeficiente se utilizó para las hipótesis correlacionales, de igual manera, para los descriptivos se utilizó la media aritmética y para los comparativos el estadístico U de Mann – Whitney, la cual permitió obtener las diferencias según variable sociodemográfica según sexo y por último, el estadístico comparativo para más de dos grupos, H de Kruskal-Wallis que permitió obtener las diferencias significativas según edad.

2.7 Aspectos éticos

Según Gómez (2009) señala que dentro de los principios bioéticos se debe tener el consentimiento informado y voluntario con el objetivo de proteger los derechos de aquellos que acceden a ser parte de la investigación. De acuerdo a los lineamientos de la Asociación Médica Mundial (2017) en la declaración de Helsinki, menciona que dentro de los aspectos éticos se deberá proteger la intimidad de aquel que participa en la investigación y guardar la confidencialidad de su información personal. Al que participará se le informará los derechos que presenta y después de asegurarse de que el sujeto logró comprender la información, se debe pedir un escrito el consentimiento informado y que sea voluntario de la persona. En tanto, el Colegio de Psicólogos del Perú (2009) en el artículo 20 acerca de la confidencialidad, menciona que el psicólogo está obligado a guardar toda clase de información que se obtenga de una persona o un grupo, así sea obtenido en el transcurso de sus prácticas, aprendizaje o investigación realizada.

III. RESULTADOS

Tabla 2

Prueba de normalidad de Shapiro - Wilk

	Shapiro-Wilk	n	P
Sexismo ambivalente	,993	301	,191
Sexismo hostil	,975	301	,000
Sexismo benévolo	,993	301	,160
Homofobia moderna	,955	301	,000
Malestar personal	,982	301	,001
Homofobia institucional	,960	301	,000
Desviación/Cambiabilidad	,980	301	,000

En la tabla 2, a través del análisis de la prueba de normalidad de Shapiro – Wilk, la cual Romero (2016) manifiesta que esta prueba permite comprobar con precisión a qué tipo de distribución se adaptan nuestros datos y, por lo mismo, qué pruebas (paramétricas o no) se llevará a cabo en el contraste estadístico; entonces, dicho esto, se puede evidenciar que la mayoría de los resultados de las variables de estudio y sus dimensiones no se ajustan a una distribución normal ($p < 0,05$), lo que determina el uso del coeficiente de Rho de Spearman para datos no paramétricos.

Tabla 3

Correlación entre sexismo ambivalente y homofobia moderna

	Homofobia moderna	
	Rho	,600
	P	,000
Sexismo ambivalente	r^2	,36
	n	301

En la tabla 3, se observa que el análisis de correlación a través del coeficiente de correlación de Rho de Spearman, evidencia una correlación directa y significativa entre sexismo ambivalente y homofobia moderna, siendo una correlación positiva moderada, ya que, Martínez (2009) manifiesta que una correlación entre 0,4 a 0,69 es una correlación

positiva moderada. Asimismo, el tamaño del efecto de la correlación es de ,36, siendo mediano puesto que Cohen (1988) refiere que un tamaño de efecto de ,30 a ,50 es mediano.

Tabla 4

Correlación entre sexismo ambivalente y las dimensiones de homofobia moderna

		Malestar personal	Homofobia institucional	Desviación/Cambiabilidad
	Rho	,505	,325	,024
Sexismo ambivalente	P	,000	,000	,682
	r ²	,255	,105	,000
	n	301	301	301

En la tabla 4 se observa que existe una correlación significativa entre sexismo ambivalente y dos de las dimensiones de homofobia moderna, Martínez (2009) manifiesta que una correlación entre 0.2 a 0.39 es correlación positiva baja y 0,4 a 0,69 correlación positiva moderada, entonces, se evidencia una correlación positiva moderada con la dimensión de malestar personal, sin embargo, con la dimensión de homofobia institucional una correlación positiva baja, por último con la dimensión de desviación / cambiabilidad no presenta correlación con un valor de significancia $p > 0,05$. De igual modo, las primeras dimensiones presentan un tamaño de efecto pequeño, teniendo valores de ,255 y ,105, ya que, como menciona Cohen (1988) un valor de ,10 hasta ,30 es un efecto pequeño.

Tabla 5

Correlación entre homofobia moderna y las dimensiones de sexismo ambivalente

		Sexismo hostil	Sexismo benévolo
	Rho	,552	,525
Homofobia moderna	P	,000	,000
	r ²	,304	,275
	n	301	301

En la tabla 5 se observa que existe una correlación significativa entre homofobia moderna y las dimensiones de sexismo ambivalente, Martínez (2009) manifiesta que una correlación entre 0,4 a 0,69 correlación positiva moderada, entonces, se evidencia una correlación positiva moderada con la dimensión de sexismo hostil y de igual manera con la dimensión

de sexismo benévolo. De igual modo, presentan un tamaño de efecto pequeño, con valores de ,304 y ,275 y como refiere Cohen (1988) un valor de ,10 hasta ,30 es un efecto pequeño.

Tabla 6

Comparar el sexismo ambivalente y sus dimensiones según sexo

Sexo	n	Rango promedio	U de Mann-Whitney	Z	p	
Sexismo ambivalente	Mujer	159	139.86	9518.500	-2.349	0.019
	Hombre	142	163.47			
Sexismo Hostil	Mujer	159	138.41	9286.500	-2.657	0.008
	Hombre	142	165.10			
Sexismo Benévolo	Mujer	159	147.58	10746.000	-0.721	0.471
	Hombre	142	154.82			

En la tabla 6 se puede observar que los resultados que se obtuvieron por el estadístico comparativo U de Mann – Whitney, evidenciando que la variable de sexismo ambivalente y a la vez su dimensión de sexismo hostil un índice de significancia inferior ($p < 0,05$) habiendo diferencias significativas, sin embargo, con la dimensión de sexismo benévolo un índice de significancia superior ($p > 0,05$) evidenciando que no hay diferencias significativas entre hombres y mujeres.

Tabla 7*Comparar el sexismo ambivalente y sus dimensiones según edad*

Edad en años	n	Rango promedio	H de Kruskal-Wallis	gl	p	
Sexismo ambivalente	13	14	113.00	42.435	5	0.000
	14	84	114.40			
	15	95	143.47			
	16	74	185.20			
	17	26	199.08			
	18	8	218.63			
Sexismo Hostil	13	14	122.18	39.035	5	0.000
	14	84	114.39			
	15	95	144.56			
	16	74	181.88			
	17	26	201.19			
	18	8	213.56			
Sexismo Benévolo	13	14	110.11	28.263	5	0.000
	14	84	125.48			
	15	95	141.64			
	16	74	179.80			
	17	26	190.15			
	18	8	208.13			

En la tabla 7 se puede observar que, los resultados que se obtuvieron por el estadístico H de Kruskal-Wallis, en relación a la variable sexismo ambivalente y sus dimensiones, sexismo hostil y sexismo benévolo en base a la edad, presentan un índice de significancia inferior ($p < 0,05$) habiendo diferencias significativas entre las edades comprendidas de 17 y 18 años, a diferencia de las edades de 13, 14, 15 y 16. Esto demuestra que aún mantienen una actitud sexista ante las personas.

Tabla 8*Comparar la homofobia moderna y sus dimensiones según sexo*

Sexo	n	Rango promedio	Suma de rangos	U de Mann-Whitney	Z	p	
Homofobia moderna	Mujer	159	147.63	23473.50	10753.500	-0.711	0.477
	Hombre	142	154.77	21977.50			
Malestar personal	Mujer	159	154.67	24592.00	10706.000	-0.774	0.439
	Hombre	142	146.89	20859.00			
Homofobia institucional	Mujer	159	145.91	23199.50	10479.500	-1.075	0.282
	Hombre	142	156.70	22251.50			
Desviación / Cambiabilidad	Mujer	159	138.72	22057.00	9337.000	-2.593	0.010
	Hombre	142	164.75	23394.00			

En la tabla 8 se puede observar que en base a la variable de homofobia moderna y sus dimensiones de malestar personal y homofobia institucional presentan un índice de significancia superior ($p > 0,05$) evidenciando que no hay diferencias significativas, sin embargo, en la dimensión de desviación / cambiabilidad un índice de significancia inferior ($p < 0,05$) habiendo diferencias significativas entre hombres y mujeres.

Tabla 9*Comparar la homofobia moderna y sus dimensiones según edad*

Edad	n	Rango promedio	H de Kruskal-Wallis	gl	p	
Homofobia moderna	13	14	115.25	125.360	5	0.000
	14	84	85.93			
	15	95	134.17			
	16	74	213.14			
	17	26	232.40			
	18	8	257.31			
Malestar personal	13	14	124.93	56.860	5	0.000
	14	84	104.89			
	15	95	143.25			
	16	74	194.01			
	17	26	196.90			
	18	8	225.88			
Homofobia institucional	13	14	155.07	41.310	5	0.000
	14	84	114.26			
	15	95	137.69			
	16	74	184.52			
	17	26	200.40			
	18	8	217.13			
Desviación / Cambiabilidad	13	14	157.54	8.025	5	0.155
	14	84	142.70			
	15	95	144.85			
	16	74	151.39			
	17	26	195.12			
	18	8	152.88			

En la tabla 9 se puede observar que, en relación a la variable homofobia moderna y sus dimensiones, malestar personal y homofobia institucional presentan un índice de significancia inferior ($p < 0,05$) habiendo diferencias significativas entre las edades comprendidas de 17 y 18 años, a diferencia de las edades de 13, 14, 15 y 16. Esto demuestra que aún mantienen una actitud homofóbica y discriminación ante las personas

homosexuales. Por otro lado, en la dimensión desviación / cambiabilidad un índice de significancia superior ($p>0,05$) evidenciando que no hay diferencias significativas entre las edades que comprenden las edades de 13, 14, 15, 16, 17 y 18.

Tabla 10

Describir las conductas sexistas

	Nivel de sexismo ambivalente		Nivel de sexismo hostil		Nivel de sexismo benévolo	
	f	%	f	%	f	%
Muy bajo	66	21.9	61	20.3	63	20.9
Bajo	55	18.3	59	19.6	58	19.3
Medio	61	20.3	61	20.3	61	20.3
Alto	61	20.3	61	20.3	60	19.9
Muy alto	58	19.3	59	19.6	59	19.6
Total	301	100.0	301	100.0	301	100.0

En la tabla 10, se observa los niveles de las conductas sexistas de los adolescentes de una institución educativa, donde se obtuvo que el 21.9% presenta un nivel muy bajo de sexismo, de igual manera con la dimensión de sexismo hostil presentando un 20.3% y, por último, en sexismo benévolo con un 20.9%, siendo muy bajo, lo que indica que la población no está basada en pensamientos de discriminación e inferioridad con respecto a la mujer.

Tabla 11*Describir las conductas homofóbicas*

	Nivel de homofobia moderna		Nivel de malestar personal		Nivel de homofobia institucional		Nivel de desviación / cambiabilidad	
	f	%	f	%	f	%	f	%
	Muy bajo	68	22.6	62	20.6	65	21.6	63
Bajo	57	18.9	65	21.6	60	19.9	65	21.6
Medio	61	20.3	54	17.9	55	18.3	70	23.3
Alto	58	19.3	61	20.3	63	20.9	50	16.6
Muy alto	57	18.9	59	19.6	58	19.3	53	17.6
Total	301	100.0	301	100.0	301	100.0	301	100.0

En la tabla 11, se observa los niveles de las conductas homofóbicas de los adolescentes de una institución educativa, donde se obtuvo que el 22.6% presenta un nivel muy bajo de homofobia, de igual manera con la dimensión de malestar personal presentando un 20.6% , asimismo con homofobia institucional con un 21.6% siendo muy bajo y, por último, en desviación / cambiabilidad con un 20.9%, siendo muy bajo, demostrando que los adolescentes no tienden a optar por una actitud de violencia o discriminación hacia los homosexuales.

IV. DISCUSIÓN

Posteriormente a obtener los resultados esenciales del presente estudio, se presenta la discusión de dichos resultados de investigación el cual fue sexismo ambivalente y homofobia moderna en adolescentes de una institución educativa pública del distrito de Comas, 2019, la cual tuvo como objetivo general determinar la relación entre sexismo ambivalente y homofobia moderna, encontrando de tal manera una correlación significativa directa, moderada y de efecto mediano, esto guarda similitud con lo obtenido por Bernuy (2016) quién realizó su investigación con ambas variables y con adolescentes de una institución educativa pública, halló una correlación significativa directa y fuerte, de igual manera, con Ticllas (2018) quién en su investigación con estudiantes de una universidad privada, encontró una relación muy significativa, directa y media entre ambas variables, por su parte, Sánchez (2018) en su estudio con estudiantes de 4to y 5to de secundaria, halló una relación directa y significativa; sin embargo, Catalán (2018) en su investigación con adolescentes, encontró una mínima relación entre las variables de estudio. Es conveniente mencionar a Ficarrotto (1990) quien indica que las personas que mantienen una idea discriminatoria y creencias negativas hacia la mujer, también tienden a ver a la homosexualidad como una violencia, ya que los roles sexuales están inscritos en la sociedad, asimismo, Thompson (1985) reveló que, si bien las actitudes sexistas por ser mujer u hombre se correlacionan fuertemente con la homofobia, la creencia que tiene una persona acerca del rol de género, sea femenino o masculino indica con mayor fuerza los hechos homofóbicos. Por lo descrito, se tiene variedad de investigaciones realizadas donde se da a conocer que el sexismo se correlaciona con la homofobia, concluyendo que a mayor actitud sexista, mayor será la actitud de violencia hacia los homosexuales.

Respecto a los resultados del primer objetivo específico, el cual fue determinar la relación entre sexismo ambivalente y las dimensiones de homofobia moderna, habiendo una correlación Rho de ,505 para malestar personal $p < 0,05$; ,325 homofobia institucional $p < 0,05$ y ,024 desviación / cambiabilidad $p = ,682$, siendo una correlación directa y significativa con un efecto pequeño con las dimensiones de malestar personal y homofobia institucional, no obstante, en desviación/ cambiabilidad no se encontró relación significativa. Teniendo una similitud con Barriga (2018) donde en su investigación con adolescentes de una institución educativa pública, reporta una relación directa estadísticamente significativa de efecto moderado con las dimensiones malestar personal y

homofobia institucional, para desviación/ cambiabilidad evidencia un efecto pequeño, igualmente, Sánchez (2018) donde demuestra una correlación directa entre sexismo y las dimensiones de homofobia, al mismo tiempo, Bernuy (2018) demuestra que entre sexismo y las dimensiones que componen la homofobia presentan una correlación significativa. Por tanto, Weiner (1989) refiere que las actitudes sexistas tienen mayor influencia sobre las actitudes homofóbicas; sin embargo, todo ello depende de la formación que se da en el entorno familiar para adquirirlo, por su parte, Expósito et al. (1996) mencionan que es una conducta que es dirigida hacia las personas basado en su sexo biológico o en su orientación sexual, cualquier actividad de discriminación que realice una persona en distintas dimensiones ya sea cognitiva, afectiva y conductual dependiendo el género al que pertenezca puede ser etiquetada como “sexista”. Así pues, por lo anteriormente dicho y las diversas investigaciones realizadas, se parte de que dentro de la cultura patriarcal se observa de manera negativa las relaciones entre dos mujeres y aún más porque son vistas como objetos sexuales, negándoles tajantemente el hecho de vivir su sexualidad como realmente desean, en efecto, son vistas como objetos que deben dar placer únicamente a los varones, reafirmando así la heterosexualidad.

Asimismo, se planteó como segundo objetivo específico determinar la relación entre homofobia moderna y las dimensiones de sexismo ambivalente, la cual presenta una correlación Rho de ,552 para sexismo hostil $p < 0,05$ y ,525 para sexismo benévolo $p < 0,05$, habiendo una correlación directa y significativa con efecto pequeño para ambas dimensiones. Encontrando una similitud con Barriga (2018) donde reporta una relación directa estadísticamente significativa entre homofobia y las dimensiones de sexismo siendo un efecto pequeño, igualmente, Bernuy (2016) halló una relación directa y significativa para ambas dimensiones de sexismo, de la misma forma, Catalán (2018) encontró una relación directa, significativa y fuerte entre homofobia y las dos dimensiones de sexismo. A diferencia de la investigación de Sánchez (2018) donde encontró una correlación directa y significativa entre homofobia y las dimensiones de sexismo, siendo una correlación baja para sexismo hostil (Rho = ,001, $p = ,988$) y alta para sexismo benévolo (Rho = ,167, $p = ,000$). Por consiguiente, Ruiz (2006) refiere que las personas presentan actitudes negativas hacia las personas por su sexo, sea mujer u hombre, sin embargo, dichas personas mantienen actitudes negativas hacia los homosexuales debido a las ideas que se tiene acerca de los roles de cada uno de estas personas, así como también sus conductas y las

ocupaciones donde se manifiestan ambos sexos, refiriéndose al sexismo como a la homofobia. En efecto, tenemos que tanto hombres como mujeres presentan actitudes negativas con su propio sexo y que también lo manifiestan mediante las actitudes de rechazo hacia los homosexuales y discriminando a las féminas.

En relación con el tercer objetivo específico el cual es comparar el sexismo ambivalente y sus dimensiones según sexo y edad, se obtiene diferencias significativas según sexo, predominando el sexo masculino, sin embargo, con la dimensión de sexismo benévolo no hay diferencias significativas entre hombres y mujeres, en tanto a la edad, si existen diferencias significativas y se da más en el rango de edad que oscilan entre 17 y 18 años. Coincidiendo con la investigación de Rodríguez, et al. (2015) en su estudio con adolescentes, hallaron que sí presentan diferencias significativas, primando los varones y entre las edades de 15 y 16 años, asimismo, Ramos (2017) en su investigación con estudiantes de secundaria, manifiesta que sí hay diferencias significativas según género y edad, siendo aún más intenso con la población masculina. A diferencia de Sánchez (2018) quien halló que no existen diferencias significativas entre hombres y mujeres debido a los altos índices de actitud sexista y homofóbica que se evidencia en la población. Por lo tanto, Eagly (1987) relata que el sexismo, hace énfasis en conductas de discriminación, con el pensamiento de que son inferiores; incluso las mismas mujeres se perciben como seres que no se valen por sí mismas. De modo que, se entiende que tantos hombres como las mujeres adolescentes, presentan altos prejuicios, altos niveles de violencia expresando una visión de discriminación y violencia, sea en ambientes cerrados como abiertos.

En cuanto al cuarto objetivo específico es comparar la homofobia moderna y sus dimensiones según sexo y edad se obtiene que no presentan diferencias significativas según sexo, sin embargo, con la dimensión de desviación / cambiabilidad si hay diferencias significativas entre hombres y mujeres, predominando el sexo masculino, en tanto a la edad, si existen diferencias significativas y se da más en el rango de edad que oscilan entre 17 y 18 años, sin embargo con la dimensión de desviación / cambiabilidad no existen diferencias significativas con la edad. Coincidiendo con la investigación de Zambrano y Escalante (2013) quienes, en su investigación con adolescentes de una universidad pública, hallaron que sí hay diferencias significativas según género y edad, siendo aún más predominante en varones y en las edades de 19 a 20 años. A diferencia de Sánchez (2018) donde evidencia que no existe una diferencia significativa según género y edades

comprendidas entre 14, 15, 16 y 17 años. Entonces, Blumenfel (1992) refiere que la homofobia se manifiesta como una reacción negativa hacia la homosexualidad, estas reacciones normalmente son violentas y directas. Por consiguiente, se tiene diferencias significativas sobre todo en los adolescentes sea mujer u hombre que comprenden las edades de 17 y 18 años, indicando que aún presentan ideas y pensamientos violentos, viendo a las personas homosexuales como seres que no debe existir, manifestándolo mediante las actitudes violentas y desprecio hacia ellas.

En relación al quinto objetivo específico es describir las conductas sexistas, predominando un nivel muy bajo de sexismo ambivalente con un 21.9%, lo que indica que la población no está basada en pensamientos de discriminación e inferioridad con respecto a la mujer. Coincidiendo con la investigación de Terán, et al. (2015) en su investigación con adolescentes de primer año de universidad encontraron un nivel bajo de sexismo con un 27%, indicando que la población no está presentando pensamientos de negatividad e inferioridad hacia las mujeres, sea de manera hostil o benévolo. A diferencia de Sánchez (2018) quien halló un nivel muy alto con 78.4% y lo continua un nivel alto con 21,1% respectivamente, evidenciando que este grupo presenta mayores prejuicios, expresando una visión más estereotipada y limitada de la mujer, igualmente, Ramos (2017) encontró un alto nivel de sexismo. Entonces, Recio, et al. (2007) refieren que el sexismo se evidencia mediante conductas discriminatorias hacia ambos sexos, sin embargo, es mucho más frecuente en el género femenino. En suma, de acuerdo a las investigaciones se tiene que los adolescentes no presentan con frecuencia pensamientos de inferioridad hacia las mujeres, ya que hoy en día las mujeres han obtenido las mismas posibilidades de crecer que los varones.

Para finalizar, la investigación tuvo como sexto objetivo específico, describir las conductas homofóbicas, predominando un nivel bajo del 22.6% lo que indica que la población no presenta pensamientos violentos hacia las personas con una orientación sexual distinta. Coincidiendo con Rodríguez et. al (2015) quién halló un nivel muy bajo de homofobia. A diferencia de la investigación de Terán et al. (2015) quien encontró un alto nivel de homofobia con un 40%, indicando que la mayoría de adolescentes tienden a mostrar una actitud de violencia hacia las personas homosexuales, de igual modo, López et. al (2016) hallaron un nivel alto de actitud homofóbica con un 64.3%, demostrando que la mayoría de estudiantes, tienden a expresarse de manera violenta con las personas homosexuales. Por

ello, Herek (1990) relata que la homofobia se expresa en el miedo extremo o rechazo a las personas que de una manera u otra sienten atracción por aquellas de su mismo género. De tal manera, las investigaciones descritas hacen referencia a que estas actitudes que se manifiestan frente a distintas actividades que se dan diariamente, sea al interior como exterior de las instituciones educativas, asimismo, el hostigamiento se ve expresada mediante amenazas, rechazos, insultos, que forman a una violencia física teniendo indicadores altos respecto a la problemática.

En consecuencia, podemos deducir, que ante la violencia sexista instituida en los adolescentes se evidencia una actitud de homofobia tanto para gays como para lesbianas, debido a esto, el agresor busca una subordinación de la víctima, concretando la humillación, haciéndole sentir culpabilidad por tener una orientación sexual distinta. Entonces, la adolescencia es la etapa de la vida, en donde existen cambios, así como también se incrementan las conductas violentas que se aprenden mediante la observación e imitación del medio ambiente, sea en el hogar o con el círculo social. Es por ello que se debe seguir estudiando las distintas actitudes que se dan en esta etapa, para la mejora continua de los adolescentes.

Así pues, los resultados obtenidos en la presente investigación son totalmente válidos, ya que los instrumentos utilizados fueron previamente validados por expertos que presentaban el conocimiento adecuado del tema, asimismo, se aplicó una prueba piloto para obtener la confiabilidad de los instrumentos a trabajar, de igual modo, se realizaron los análisis correspondientes con la muestra piloto, finalmente, se trabajó con una muestra total de 301 adolescentes, donde existieron limitaciones considerables las cuales fueron el horario para la aplicación de los instrumentos ya que no se pudo coordinar bien, sin embargo, se logró superar mediante una previa conversación, de igual forma, cabe recalcar que los resultados obtenidos son totalmente reales, lográndose concretar la investigación con éxito.

Los resultados expuestos, corresponden al área educativa, sin embargo, se pueden presentar en otros contextos, sea clínico u organizacional, pero con distintos instrumentos que cumplan con las características de la población que se requiera trabajar, asimismo, se realizaría con una metodología similar ya que se deberá recopilar información a detalle acerca de la población que se trabajará, dicha recopilación podría ser mediante una ficha.

V. CONCLUSIONES

PRIMERA, Se halló que los adolescentes mientras más actitud sexista o discriminatoria tengan, mayor será la actitud de violencia hacia los homosexuales.

SEGUNDA, Los adolescentes, mientras más actitud negativa tengan hacia las personas por su propio sexo, mayor será el malestar personal y la creencia de que las personas homosexuales no pueden estar frente a un cargo importante en la sociedad.

TERCERA, Los adolescentes, mientras más actitud discriminatoria tengan hacia los homosexuales mayor será la actitud de superioridad hacia las personas por su propio sexo.

CUARTA, Se determinó que los adolescentes de 17 y 18 años aún presentan una determinada actitud de discriminación hacia las personas de su propio sexo, igualmente es importante mencionar que se da una mayor actitud sexista en los varones.

QUINTA, Se determinó que los adolescentes de 17 y 18 años aún presentan una actitud de violencia y discriminación hacia las personas con una orientación sexual distinta, cabe mencionar que hay una ligera tendencia de mayor actitud homofóbica en los varones.

SEXTA, Los adolescentes que comprenden las edades de 13 a 18 años presentan un nivel bajo de sexismo, logrando de tal manera que se manifieste en actitudes adecuadas para la sociedad, sin agresión hacia el sexo opuesto, expresándose y actuando con respeto.

SÉPTIMA, Finalmente, los adolescentes que comprenden las edades de 13 a 18 años presentan un nivel bajo de homofobia, logrando tener actitudes dentro de lo normal, prevaleciendo el respeto hacia las personas homosexuales, evitando la discriminación y la violencia tanto física como psicológica.

VI. RECOMENDACIONES

1. Profundizar los estudios correlacionales para lograr obtener resultados de la realidad de nuestro país, de tal modo que se logre elaborar y ejecutar un programa de sexualidad que se enfoque en las actitudes que tienen los adolescentes frente a las ideas acerca de roles sexuales con creencias negativas que perjudican, todo ello con el fin de evitar posibles futuros problemas como el acoso escolar, la violencia sexual y discriminación.
2. Plantear talleres informativos que implique la diversidad sexual, dirigido a los adolescentes, para así poder ampliar el conocimiento que tengan y así también, indicar acerca de las consecuencias psicológicas que se obtienen cuando se emplea la discriminación.
3. Ampliar el tamaño y rango de edad de la muestra, para tener una óptima visión de las actitudes de violencia y desprecio hacia los homosexuales, así como también de las actitudes sexistas, permitiendo de manera más puntual intervenir dentro de las dificultades que presente la población.
4. Ejecutar futuras investigaciones con la finalidad de comparar o relacionar similares al presente estudio, con una población vulnerable a la problemática dada para un mayor enriquecimiento en el campo científico.

REFERENCIAS

Alayo, A. (2018). *Sexismo y actitudes hacia la violencia de género en adolescentes de tres instituciones educativas estatales del distrito de Cieneguilla, 2018*. (Tesis de licenciatura). Universidad César Vallejo, Lima, Perú.

American Psychiatric Association (1973). *Diagnostic and statistical manual of mental disorders*. (5ª ed.). DC.

Arias, F. y Rodríguez, P. (2012). *El proyecto de investigación. Introducción a la metodología científica*. (5ª ed.). Episteme.

Asociación Médica Mundial (2017). Declaración de Helsinki de la AMM - Principios éticos para las investigaciones médicas en seres humanos. <https://doi.org/www.wma.net/es/polices-post/declaracion-de-helsinki-de-la-amm-principios-eticos-para-las-investigacionesmedicas-en-seres-humanos/>

Bandura, A. (1976). *Teoría del aprendizaje social*. Calpe.

Barriga, V. (2018) *Sexismo y homofobia moderna en adolescentes de instituciones educativas públicas del distrito de Trujillo*. (Tesis de licenciatura). Universidad César Vallejo, Trujillo, Perú.

Bernuy, B. (2016). *Sexismo y homofobia en los adolescentes de una Institución Educativa Pública de Chimbote – 2016*. (Tesis de licenciatura). Universidad César Vallejo, Chimbote, Perú.

Bezada, Y. (2018). *Propiedades Psicométricas de la Escala de Detección de Sexismo en Adolescentes (DSA) de instituciones educativas públicas – Huarmey*. (Tesis de licenciatura). Universidad César Vallejo, Chimbote, Perú.

Blumenfeld, W. (1992). *Homophobia: how we all pay the price*. Beacon Press.

Catalán, R. (2018). *Sexismo y homofobia moderna en adolescentes del distrito de Victor Larco Herrera– Trujillo*. (Tesis de licenciatura). Universidad César Vallejo, Trujillo, Perú.

Cohen, J. (1988). *Statistical poder analysis for the behavioral sciences*. (2ª ed.). New York.

Comisión Económica para América Latina y el Caribe (2017). CEPAL: Al menos 2.795 mujeres fueron víctimas de feminicidio en 23 países de América Latina y el Caribe en

2017. América Latina: Cepal. <https://doi.org/www.cepal.org/es/comunicados/cepal-al-menos-2795-mujeres-fueron-victimas-feminicidio-23-paises-america-latina-caribe>

Colegio de psicólogos del Perú (2009), Código de ética profesional. Perú: Lima. <https://doi.org/www.angelfire.com/pe/actualidadpsi/archivo/etica.html>

De Vellis, T. (2005). Pruebas psicológicas. Durango: Ined. <https://doi.org/es.scribd.com/document/371910235/DialnetComoValorarUnCoeficienteDeConfiabilidad-2292993-pdf>

Eagly, A. (1987). *Sex Differences in Social Behavior: A Social-role interpretation*. (4a ed.). Erlbaum.

Expósito, F.; Moya, M. y Glick, P. (1996). Sexism. Canadá: Dels. <https://doi.org/www.salud.gob.ar/dels/entradas/sexismo>

Ferrer, V.; Bosch, E.; Ramis, M.; Torres, G. y Navarro C. (2006). Sexismo, hostilidad y benevolencia. Género y creencias asociadas a la violencia de pareja. *Psicología educativa y de la evolución*, 3(6) 411 – 431

Ficarrotto, T. (1990). Racism, sexism, and erotophobia: Attitudes of heterosexuals toward homosexuals. *Journal of Homosexuality*, 19, 111–116

Fidias, G. (2012). Tipos y diseño de la investigación. *Metodología de investigación*, 6(3), 5- 12. https://doi.org/planificaciondeproyectosemirarismendi.blogspot.com/2013/04/tipos-y-diseno-de-la-investigacion_21.html.

Fisher, L. y Navarro, A. (1997). Tipos y diseño de la investigación. *Metodología de investigación*, 6(3), 5-12. https://doi.org/planificaciondeproyectosemirarismendi.blogspot.com/2013/04/tipos-y-diseno-de-la-investigacion_21.html.

Gómez, J. (2009). Principios básicos de bioética. *Revista de bioética*, 55(4), 32 – 45

Glick, P. & Fiske, S. (1997). Measuring Ambivalent sexist attitudes toward women. *Psychology of Women Quarterly*, 21(1) ,119 – 135

Glick, P. y Fiske, S. (1996). Sexismo hostil y benevolente: relaciones con el autoconcepto, el racismo y la sensibilidad intercultural. *Revista de psicodidáctica*, 16(2), 331 – 350. <https://doi.org/www.redalyc.org/pdf/175/17518828008.pdf>

- Glick, P., Lameiras, M. & Rodríguez, Y. (2002) Education and religiosity as predictors of ambivalently sexist attitudes. *Sex Roles*, 47(9-10), 433-441. [https:// doi.org /link.springer.com/article/10.1023/A:1021696209949](https://doi.org/link.springer.com/article/10.1023/A:1021696209949)
- Henley, N. y Pincus, F. (1978). Interrelationship of sexist, racist, and antihomosexual attitudes. *Psychological Reports*, 42(1), 83-90.
- Herek, L. (1990). The context of anti-gay violence: Notes on Cultural and Psychological heterosexism. *Journal of Interpersonal Violence* 5(3), 316-333.
- Iglesias, P. (2017). *Propiedades psicométricas de la escala de homofobia moderna en adolescentes de la localidad de Cartavio*. (Tesis de licenciatura). Universidad César Vallejo, Trujillo, Perú.
- Instituto Nacional de Estadística e Informática (2017). Violencia física contra la mujer ejercida alguna vez por parte del esposo o compañero, según ámbito geográfico. Perú: Inei. [https:// doi.org/www1.inei.gob.pe/estadisticas/indice-tematico/violencia-de-genero-7921/](https://doi.org/www1.inei.gob.pe/estadisticas/indice-tematico/violencia-de-genero-7921/)
- Kantor, P. (1998). Homophobia: Description, development and dynamics of gay bashing. *Wetsport, Conn: Praeger*, 2(4), 25-32
- Katz, I., & Hass, R. G. (1988). Racial ambivalence and American value conflict: Correlational and priming studies of dual cognitive structures. *Journal of Personality and Social Psychology*, 55(6), 893-905. [https:// doi.org/dx.doi.org/10.1037/0022-3514.55.6.893](https://doi.org/dx.doi.org/10.1037/0022-3514.55.6.893)
- Lauretis, T. (1990). Género y teoría Queer. *Dossier* 21(4), 107 – 118. <https://doi.org/revistascientificas.filo.uba.ar/index.php/mora/article/download/2402/2062>
- Leet, P. (1965). *Gender Stereotyping: Transnational Legal Perspectives*. University of Pennsylvania Press. https://doi.org/www.law.utoronto.ca/utfl_file/count/documents/reprohealth/estereotipos-de-genero.pdf
- León, A.; Cuenca, S. y Morales, G. (2019). *Sexismo ambivalente y violencia de pareja en estudiantes del Instituto Tecnológico Superior Libertad*. (Tesis de licenciatura). Universidad Central, Ecuador.

- López, Y., Martínez, A., Negrete, Y. y Paternina S. (2016). *Factores asociados a la homofobia en estudiantes de enfermería de las universidades de la ciudad de Cartagena*. (Tesis de licenciatura). Universidad de Cartagena.
- Luna, A. y Laca, F. (2017). *Sexismo ambivalente y estilos de manejo de conflictos en estudiantes de bachillerato*. (Trabajo de investigación). Universidad de Colima, México.
- Martínez, R. (2009). El coeficiente de correlación de los rangos de Spearman caracterización. *Revista habanera de ciencias médicas*, 8(2), 1 – 20. <https://doi.org/www.redalyc.org/pdf/1804/180414044017.pdf>
- Ministerio de educación (2018). Bullying y homofobia en las aulas. Perú: Perú 21. <https://doi.org/peru21.pe/peru/violencia-escolar-peru-aumento-2017-hubo-5-591-denuncias-informe-398961>
- Ministerio de Salud (2012). Adolescencia. Perú: Minsa. <https://doi.org/www.minsa.gob.pe/serumsBVS/SupportFiles/adolescencia.htm>
- Ministerio de la Mujer y Poblaciones Vulnerables (2015). El 90% de la población lgtb de Lima Metropolitana ha sido víctima de violencia. Gestión. <https://doi.org/gestion.pe/peru/politica/90-poblacion-lgtb-lima-metropolitana-sido-victima-violencia-76488>.
- Nunnally, J. (1973). *Introducción a la medición psicológica*. (2ª ed.). Buenos Aires: Paidós
- Observatorio de Igualdad de Género de América Latina y el Caribe (2017). Igualdad de género. *Cepal*, 8(5), 1 – 25. <https://doi.org/www.cepal.org/es/publicaciones/2966-manual-uso-observatorio-igualdad-genero-america-latina-caribe>
- Organización Mundial de la Salud (2012). La violencia contra la mujer en el ámbito familiar: estudio teórico sobre la cuestión de género. *Scielo*, 11(26), 5 – 29. https://doi.org/scielo.isciii.es/scielo.php?script=sci_arttext&pid=S1695-61412012000200017
- Otzen, T. (2017). Sampling Techniques on a Population Study, *Scielo*. 35(1), 227 – 232. <https://doi.org/scielo.conicyt.cl/pdf/ijmorphol/v35n1/art37.pdf>

Palella y Martins (2010). Tipos y diseño de la investigación. *Metodología de investigación*, 6(3), 5-12.

https://doi.org/planificaciondeproyectosemirarismendi.blogspot.com/2013/04/tipos-y-diseno-de-la-investigacion_21.html

Pettigrew, T. y Meertens, R. (1995). Subtle and blatant prejudice in Western Europe. *European Journal of Social Psychology*, 2(5), 57– 75.

Pratto, F. Walker, A. (2004). Rol del sexismo ambivalente y de la transgresión de estereotipo de género en la atribución de culpa a mujeres víctimas de violencia de pareja. *Acta colombiana de Psicología*, 15(2), 135 – 147.

Raja, S. y Stokes, J. (1998). Assessing Attitudes toward lesbians and Gay men: The modern Homophobia Scale. *Journal of Gay, Lesbian and Bisexual Identity*, 3(2),113 -134.

Ramos, P. (2017). *Sexismo ambivalente y violencia cometida en la relación de pareja adolescente en estudiantes de secundaria – San Juan de Lurigancho. Lima, 2017.* (Tesis de licenciatura). Universidad César Vallejo, Lima, Perú.

Recio, P., Cuadrado, I. y Ramos, E. (2007). Psychometric Properties of the Adolescent Sexism Detection Scale (DSA). *Psicothema*, 19(3), 522-528.

Reyes, C. y Sánchez, H. (2002). *Metodología y diseño de la investigación científica.* (2a ed.). Universidad Ricardo Palma.

Rodríguez, L. y Treviño, L. (2016). Sexismo y actitudes hacia la homosexualidad, la bisexualidad y la transexualidad en estudiantes mexicanos. *Revista de la Universidad de Granada*, 6(11), 5-22.

Rodríguez, Y., Lameiras, M. y Carrera, M. (2015). Amor y sexismo: Una peligrosa relación en los y las adolescentes gallegos(as). *Revista de estudios e investigación en psicología y educación*, 2, 11 – 14.

Rodríguez, P. (2012). *Metodología cuantitativa: Estrategias y técnicas de investigación social.* (2ª ed.). Síntesis sociología.

Romero, M. (2016). Pruebas de bondad de ajuste a una distribución normal. *Metodología de la investigación*. 6(3), 105 – 114

- Ruiz, P. (2006). *Los modos de representación de la sexualidad lesbiana: coexistiendo con la heteronormatividad*, 1, 359 – 368
- Sánchez, J. (2018). *Sexismo y homofobia en estudiantes de 4to y 5to de secundaria de una institución educativa pública del distrito de Los Olivos, 2018*. (Tesis de licenciatura). Universidad César Vallejo, Lima, Perú.
- Sausa, M. (2018). El 62.7% de la población Lgtbi peruana ha sufrido violencia y discriminación. Perú 21. [https:// doi.org/peru21.pe/peru/lgtbi-62-7-poblacion-peru-sufrido-violencia-discriminacion-403429](https://doi.org/peru21.pe/peru/lgtbi-62-7-poblacion-peru-sufrido-violencia-discriminacion-403429)
- Tamayo, M. y Tamayo, L. (2012). *El proceso de la investigación científica*. (4a ed.). McGraw-Hill.
- Teran, G.; Patete, S.; Ramírez, Y.; Quintero, S. y Fuenmayor, A. (2015). Homofobia y sexismo en estudiantes del primer año de la Universidad de Los Andes. *Avances en Biomedicina*, 4(3), 108-117.
- Thompson, E. H., Jr., Grisanti, C., & Pleck, J. (1985). Attitudes toward the male role and their correlates. *Sex Roles*, 13, 413–427. [https:// doi.org/10.1007/BF00287952](https://doi.org/10.1007/BF00287952)
- Ticllas, K. (2018). *Homofobia y sexismo ambivalente en estudiantes de una universidad privada de Lima Metropolitana, 2017*. (Tesis de licenciatura). Universidad Alas Peruanas, Lima, Perú.
- Torres, M. (2005). Género y discriminación. (México). *El Cotidiano*, 134, 71-77
- Vala, J., Pereira, C., y Costa-Lopes, R. (2009). Is the attribution of cultural differences to minorities an expression of racial prejudice? *International Journal of Psychology*, 44(1), 20–28.
- Weinberg, G. (1965). Componentes ideológicos de la homofobia. *Límite*, 7(26), 85 – 1
- Weiner, M. (1989). *In search of solutions*. Norton.
- Zambrano, G. y Escalante, H. (2013). Grado de homofobia en estudiantes de enfermería de una universidad pública en Colombia. *Revista ciencia y cuidado*, 10(2), 11 – 12

ANEXOS

A) Matriz de consistencia de la tesis

FORMULACION DEL PROBLEMA	OBJETIVOS DE LA INVESTIGACIÓN	HIPÓTESIS DE LA INVESTIGACIÓN	VARIABLES Y DIMENSIONES				
PROBLEMA GENERAL:	OBJETIVO GENERAL:	HIPÓTESIS GENERAL:	Variables	Dimensiones	Ítems	Escala de medición	Marco metodológico
¿Cuál es la relación que existe entre sexismo ambivalente y homofobia moderna en adolescentes de una institución educativa pública del distrito de Comas, 2019?	<p>Determinar la relación, a modo de correlación, entre sexismo ambivalente y homofobia moderna en adolescentes de una institución educativa pública del distrito de Comas, 2019.</p> <p>OBJETIVOS ESPECIFICOS:</p> <p>- Determinar la relación, a modo de correlación, entre sexismo ambivalente y las dimensiones de homofobia moderna expresadas en malestar personal, rechazo social y desviación en adolescentes de una institución educativa pública del distrito de Comas, 2019.</p>	<p>El sexismo ambivalente se correlaciona de manera directa y significativa con la homofobia moderna en adolescentes de una institución educativa pública del distrito de Comas, 2019.</p> <p>HIPÓTESIS ESPECÍFICAS:</p> <p>- El sexismo ambivalente se correlaciona de manera directa y significativa con las dimensiones de homofobia moderna expresadas en malestar personal, rechazo social y desviación en adolescentes de una</p>	Sexismo ambivalente	Sexismo hostil	2, 5, 7, 14, 25, 26, 4, 9, 16, 18, 19, 20, 22 ,23,10 y 12	Ordinal	<p>Tipo de investigación: Descriptivo correlacional</p> <p>Diseño de investigación: No experimental</p> <p>Nivel de investigación Básico</p>
			Homofobia moderna	Malestar personal	HG: 1, 3, 4, 6, 9, 5, 2, 7 y 8 HL: 12,15, 18, 20, 21, 14,16. 17,13 y 19		<p>Enfoque de investigación Cuantitativo</p>

- Determinar la relación, a modo de correlación, entre homofobia moderna y las dimensiones de sexismo ambivalente expresadas en sexismo hostil y sexismo benévolo en adolescentes de una institución educativa pública del distrito de Comas, 2019.
 - Describir las conductas sexistas en adolescentes de una institución educativa pública del distrito de Comas, 2019.
 - Describir las conductas homofóbicas en adolescentes de una institución educativa pública del distrito de Comas, 2019.
 - Comparar el sexismo ambivalente y sus dimensiones expresadas en sexismo hostil y sexismo benévolo, según sexo y edad en adolescentes de una institución educativa pública del distrito de Comas, 2019.
 - Comparar la homofobia moderna y sus dimensiones expresadas en malestar personal, rechazo social y desviación, según sexo y edad en adolescentes de una institución educativa pública del distrito de Comas, 2019.
- institución educativa pública del distrito de Comas, 2019.
 - La homofobia moderna se correlaciona de manera directa y significativa con las dimensiones de sexismo ambivalente expresadas en sexismo hostil y sexismo benévolo en adolescentes de una institución educativa pública del distrito de Comas, 2019.
 - El sexismo ambivalente y sus dimensiones expresadas en sexismo hostil y sexismo benévolo se diferencian significativamente según sexo y edad en adolescentes de una institución educativa pública del distrito de Comas, 2019.
 - La homofobia moderna y sus dimensiones expresadas en malestar personal, rechazo social y desviación se diferencian significativamente según sexo y edad en adolescentes de una institución educativa pública del distrito de Comas, 2019.

Homofobia institucional	HG:17 , 14, 16, 21, 15,18,20 y 22 HL:3,4,6,8,10 , 11, 1,2, 5,7 y 9
Desviación / Cambiabilidad	HG:10,11, 12 y 13 HL:22, 23 y 24

Población:
1373 adolescentes de Iro a 5to grado de nivel secundaria de una Institución educativa pública del distrito de Comas.

Muestra:
301 adolescentes de Iro a 5to grado de nivel secundaria de una Institución educativa pública del distrito de Comas.

Técnicas e instrumentos:
-Escala de detección de sexismo en adolescentes.
-Escala de homofobia moderna.

B) Operacionalización de variables

Variable	Definición conceptual	Definición operacional	Dimensiones	Indicadores	Ítems	Escala de medición
Sexismo ambivalente	El sexismo ambivalente es el conjunto de hostilidad y afectividad hacia la mujer. (Glick y Fiske, 1996)	Considerando la escala de detección de sexismo en adolescentes (DSA), compuesta por 26 ítems, se realizará el formato de respuesta tipo Likert donde de 1 a 27 muy bajo, de 28 a 53 bajo, de 54 a 78 medio, de 78 a 103 alto y 104 a 130 muy alto.	Sexismo Hostil	Paternalismo dominador	2, 5, 7, 14, 25 y 26	Ordinal
			Sexismo Benévolo	Diferenciación competitiva de género	4, 9, 16, 18, 19, 20, 22 y 23	
				Dominación heterosexual	10 y 12	
				Paternalismo protector	1 y 3	
				Diferenciación complementaria de género	6, 8, 11, 13, 17, 21 y 24	
Intimidad heterosexual	15					
Homo fobia moderna	Malestar personal, que pueden oscilar entre sentimientos leves de rechazo hasta a un fuerte sentimiento de odio y miedo. (Raja y Stokes 1997)	Considerando la escala de homofobia moderna, compuesta por 46 ítems, se realizará el formato de respuesta tipo Likert donde de 1 al 46 será muy bajo, de 47 a 92 bajo, de 93 a 139 medio, de 140 a 186 alto y por último de 187 a 230 muy alto.	Malestar personal	Rechazo Social	HG:1, 3, 4, 6, 9 HL:12,15, 18, 20 y 21	Ordinal
			Homofobia Institucional	Rechazo Personal	HG:5, 7 y 8 HL:14,16 y 17	
				Rechazo laboral	HG:2 HL:13, 19	
				Ideología interpersonal	HG:17 y 21 HL:3,4,6,8,10 y 11	
				Ideología intrapersonal	HG:14 y 16 HL:1,2 y 5	
			Desviación/Cambianidad	Ideología social	HG:15,18, 19, 20 y 22 HL:7 y 9	
				Creencias Irracionales	HG:10,11, 12 y 13 HL:22, 23 y 24	

C) Instrumentos

Escala de Detección de Sexismo en Adolescentes (DSA)

Recio, Cuadrado y Ramos (2007)

Marca con una Cruz (X) tu grado de Acuerdo o Desacuerdo con cada una de las siguientes frases, teniendo en cuenta la siguiente escala:

(1) Totalmente en Desacuerdo

(2) Bastante en desacuerdo

(3) Algo en desacuerdo

(4) Algo de acuerdo

(5) Bastante de acuerdo

(6) Totalmente de acuerdo

Ítems	1	2	3	4	5	6
1. Las mujeres son, por naturaleza, más pacientes y tolerantes que los hombres						
2. El lugar más adecuado para la mujer es su casa con su familia.						
3. El afecto y el cariño son más importantes para las mujeres que para los hombres.						
4. Las mujeres son más débiles que los hombres en todos los aspectos						
5. Una medida positiva para acabar con el desempleo sería que las mujeres se quedaran en casa						
6. Las mujeres están mejor dotadas que los hombres para complacer a los demás (estar atentas a lo que quieren y necesitan).						
7. Es más natural que sean las hijas y no los hijos las que se hagan cargo de los padres ancianos						
8. Por su mayor sensibilidad, las mujeres son más compasivas que los hombres hacia su pareja.						
9. Atender bien la casa es obligación de la mujer						
10. Hay que poner a la mujer es su lugar para que no dominen al hombre.						
11. Nadie como las mujeres sabe criar a sus hijos.						
12. Las mujeres son manipuladoras por la naturaleza						
13. Las mujeres tienen mayor capacidad para perdonar los defectos de su pareja que los hombres.						
14. El hombre debe ser la principal fuente de ingreso de su familia						
15. Para un hombre una mujer frágil tiene un encanto especial.						

16. El marido es la cabeza de la familia y la mujer debe respetar su autoridad.						
17. Las mujeres poseen por naturaleza una sensibilidad superior a la de los hombres						
18. No es propicio de hombres encargarse de las tareas del hogar						
19. Las mujeres razonan peor que los hombres						
20. Los hombres están más capacitados que las mujeres para lo público (ejemplo. Política, negocio, etc.)						
21. Las mujeres son insustituibles en el hogar						
22. La mujer que trabaja fuera de casa tiene desatendida su familia						
23. Los hombres deben tomar las decisiones más importantes en la vida de la pareja						
24. Por naturaleza, las mujeres están mejor dotadas que los hombres para soportar el sufrimiento.						
25. Una mujer debe estar dispuesta a sacrificarse por el éxito profesional de su marido						
26. Un hombre debe dirigir con cariño, pero con firmeza, a su mujer.						

Escala de Homofobia Moderna

Autor original: Sheela, Raja (1998)

Adaptación: Rodríguez, Lameiras, Carrera y Vallejo (2013)

A continuación, encontraras una serie de preguntas que seguidamente presentamos. Lee atentamente cada una de las preguntas y decide si, aplica para ti mismo. Luego deberás marcar tu respuesta en cada una de las preguntas de la siguiente manera:

- | | |
|--------------------------------|------------------------|
| 1. Muy en desacuerdo | 4. Bastante de acuerdo |
| 2. Bastante en desacuerdo | 5. Muy de acuerdo |
| 3. Ni de acuerdo ni desacuerdo | |

Homofobia hacia gays	1	2	3	4	5
1. No me importaría ir a una fiesta a la que asistan chicos homosexuales.					
2. No me importaría trabajar con un chico homosexual.					
3. Estoy abierto/a nuevos amigos homosexuales.					
4. No dudaría en invitar a la pareja de mi amigo homosexual a mi fiesta.					
5. No estoy dispuesto a tener trato con un chico homosexual por miedo a coger el SIDA.					
6. No creo que afectase negativamente a nuestra relación si supiera que uno de mis familiares más cercanos es gay					
7. No me incomoda pensar en dos chicos que mantengan una relación afectiva.					
8. Si tuviese hijos/as y me enterase de que su profesor es homosexual los quitaría de clase.					
9. No me importa ver a dos chicos cogidos de la mano.					
10. La homosexualidad masculina es una enfermedad psicológica.					
11. Los profesionales de la medicina y la psicología deberían esforzarse para encontrar una cura para la homosexualidad masculina.					
12. Los gays deberían recibir terapia para cambiar su orientación sexual.					
13. Los chicos homosexuales podrían ser heterosexuales si real-mente quisieran.					
14. No me importa que las empresas usen homosexuales famosos para anunciar sus productos.					
15. No votaría por un candidato político que se declare abierta-mente homosexual.					
16. Los hospitales no deberían contratar a médicos homosexuales.					
17. No se debe permitir a los chicos homosexuales incorporarse al ejército.					
18. Las películas que aprueban la homosexualidad masculina me molestan.					
19. No se debería permitir que los hombres homosexuales fuesen líderes en organizaciones religiosas.					
20. Creo que los matrimonios entre dos hombres deben ser legales.					
21. Estoy hart/a de oír hablar de los problemas de los gays.					
22. Los hombres homosexuales piden demasiados derechos.					

Homofobia hacia lesbianas	1	2	3	4	5
1. Los empresarios deberían proporcionar un seguro médico para las parejas de sus empleadas lesbianas.					
2. Los profesores/as deberían tratar de reducir los prejuicios de sus estudiantes hacia las lesbianas.					
3. Las lesbianas que adoptan niños/as no deberían ser más controladas que los padres y madres heterosexuales.					
4. Se debería permitir que las lesbianas fuesen líderes en organizaciones religiosas.					
5. Las lesbianas son tan capaces como las personas heterosexuales de mantener relaciones afectivas estables.					
6. El currículo escolar debería incluir contenidos positivos sobre las mujeres lesbianas.					
7. Creo que los matrimonios entre dos mujeres deben ser legales.					
8. No se debe permitir a las lesbianas incorporarse al ejército.					
9. Yo no votaría por una candidata política que se declare como lesbiana.					
10. Las lesbianas son incapaces de ser buenas madres.					
11. Estoy harto/a de oír hablar de los problemas de las lesbianas.					
12. No me importaría ir a una fiesta a la que asistan lesbianas.					
13. No me importaría trabajar con una lesbiana					
14. No me incomoda pensar en dos chicas que mantengan una relación afectiva.					
15. No me importa ver a dos chicas cogidas de la mano.					
16. No me molestaría que mi mejor amiga estuviese saliendo con una chica.					
17. Las películas que aprueban la homosexualidad femenina me molestan.					
18. Estoy abierto/a nuevas amistades que sean lesbianas.					
19. No me importa que las empresas usen lesbianas famosas para anunciar sus productos.					
20. No dudaría en invitar a la pareja de mi amiga lesbiana a mi fiesta.					
21. No creo que afectase negativamente a nuestra relación si supiera que una de mis familiares más cercanas es lesbiana.					
22. Los profesionales de la medicina y de la psicología deberían esforzarse para encontrar una cura para la homosexualidad femenina.					
23. Las lesbianas deberían recibir terapia para cambiar su orientación sexual.					
24. la homosexualidad femenina es una enfermedad psicológica					

D) Ficha sociodemográfica

Ficha sociodemográfica

Elaborado por Ulloa Arias Laura Patricia

Nombre:

Edad:

Género:

1. ¿Crees tener alguna ventaja por ser hombre o mujer?

Si

No

2. ¿Consideras que las mujeres son inferiores que los hombres?

Si

No

3. ¿Crees que las mujeres no deben trabajar?

Si

No

4. ¿Consideras que los hombres deben dirigir el hogar?

Si

No

5. La homofobia es una enfermedad

Verdadero

Falso

6. La homofobia es:

Odio a gays

Odio a lesbianas

Odio a travestis

Ninguno de los anteriores

7. La homofobia es lo mismo que la discriminación

Si

No

8. Para ti, ¿ser homosexual es malo?

Si

No

9. ¿Discriminarías a tu mejor amigo por ser homosexual?

Si

No

E) Carta de presentación de la escuela



UNIVERSIDAD CÉSAR VALLEJO

"Año de la lucha contra la corrupción y la impunidad"

Los Olivos, 07 de Octubre de 2019

CARTA INV. N° 322 -2019/EP/PSI. UCV LIMA-LN

Sra.

Marlení Nerly Gómez Gómez

Sub Directora

I.E San Felipe

Jr. Pacífico s/n Urb. San Felipe - Comas

Presente.-

De nuestra consideración:

Es grato dirigirme a usted, para expresarle mi cordial saludo y a la vez solicitar autorización para la srta. **ULLOA ARIAS LAURA PATRICIA** estudiante de la carrera de psicología, quien desea realizar su trabajo de investigación realizando una aplicación de una prueba psicológica para fines de su Licenciatura, agradecemos por antelación le brinde las facilidades del caso, en la entidad que está bajo su dirección.

En esta oportunidad hago propicia la ocasión para renovarle los sentimientos de mi especial consideración y estima personal.

Atentamente,

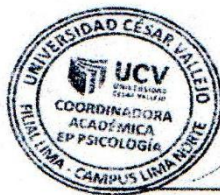

Mgtr. Melisa Sevillano Gamboa
Coordinadora Académica de la
Escuela Profesional de Psicología
Filial Lima Campus Lima Norte



FERNANDO A. RODRIGUEZ ESCUDER
DIRECTOR



F) Carta de autorización

INSTITUCIÓN EDUCATIVA SAN FELIPE

“Año de la lucha contra la corrupción y la impunidad”

Comas, 21 de octubre del 2019

Mg. Melisa Sevillano Gamboa
Coordinadora Académica de la
Escuela Profesional de Psicología
UNIVERSIDAD CÉSAR VALLEJO, LIMA NORTE
Av. Alfredo Mendiola 6232, Los Olivos

Presente:

Es grato dirigirme a usted, para hacer de su conocimiento que la Srta. Laura Patricia Ulloa Arias, estudiante de la carrera de Psicología de la Facultad de Humanidades, le estaremos brindando las facilidades para que realice su trabajo de investigación: “Sexismo ambivalente y homofobia moderna en adolescentes de una institución educativa pública del distrito de Comas, 2019” dentro de nuestra Institución.

Sin otra particular, reciba un cordial saludo.

Atentamente



FERNANDO RODRÍGUEZ ESCUDERO
Fernando Rodríguez Escudero
Director
I.E. San Felipe

G) Carta de solicitud de autorización de uso del instrumento



UNIVERSIDAD CÉSAR VALLEJO

"Año de la lucha contra la corrupción y la impunidad"

CARTA N° 326 - 2019/EP/PSI.UCV LIMA NORTE-LN

Los Olivos 10 de Abril de 2019

Autor:

- Patricia Recio
- Isabel Cuadrado
- Esther Ramos

Presente.-

De nuestra consideración:

Es grato dirigirme a usted para expresarle mi cordial saludo y a la vez presentarle a la srta. **ULLOA ARIAS LAURA PATRICIA**, con DNI 73128551, estudiante del último año de la Escuela de Psicología de nuestra casa de estudios; con código de matrícula N° **6700245292**, quien realizará su trabajo de investigación para optar el título de licenciada en Psicología titulado: **Sexismo ambivalente y homofobia moderna en adolescentes de una institución educativa pública del distrito de Comas, 2019**, este trabajo de investigación tiene fines académicos, sin fines de lucro alguno, donde se realizará una investigación, a través de la validez, la confiabilidad, análisis de ítems y baremos tentativos.

Agradecemos por antelación le brinde las facilidades del caso proporcionando una carta de autorización para el uso del instrumento en mención, para sólo fines académicos, y así prosiga con el desarrollo del proyecto de investigación.

En esta oportunidad hago propicia la ocasión para renovarle los sentimientos de mi especial consideración y estima personal.

Atentamente,



Mgtr. Melisa Sevillano Gamboa
Coordinadora Académica de la
Escuela Profesional de Psicología
Filial Lima Campus Lima Norte



UNIVERSIDAD CÉSAR VALLEJO

"Año de la lucha contra la corrupción y la impunidad"

CARTA N° 325 - 2019/EP/PSI.UCV LIMA NORTE-LN

Los Olivos 10 de Abril de 2019

Autor:

- Yolanda Rodríguez Castro
- María Lameiras Fernández
- Victoria Carrera Fernández
- Pablo Vallejo Medina

Presente.-

De nuestra consideración:

Es grato dirigirme a usted para expresarle mi cordial saludo y a la vez presentarle a la srta. **ULLOA ARIAS LAURA PATRICIA**, con DNI 73128551, estudiante del último año de la Escuela de Psicología de nuestra casa de estudios; con código de matrícula N° **6700245292**, quien realizará su trabajo de investigación para optar el título de licenciada en Psicología titulado: **Sexismo ambivalente y homofobia moderna en adolescentes de una institución educativa pública del distrito de Comas, 2019**, este trabajo de investigación tiene fines académicos, sin fines de lucro alguno, donde se realizará una investigación, a través de la validez, la confiabilidad, análisis de ítems y baremos tentativos.

Agradecemos por antelación le brinde las facilidades del caso proporcionando una carta de autorización para el uso del instrumento en mención, para sólo fines académicos, y así prosiga con el desarrollo del proyecto de investigación.

En esta oportunidad hago propicia la ocasión para renovarle los sentimientos de mi especial consideración y estima personal.

Atentamente,



Mgtr. Melisa Sevillano Gamboa
Coordinadora Académica de la
Escuela Profesional de Psicología
Filial Lima Campus Lima Norte

H) Autorización de uso del instrumento

Permiso para usar la escala de detección de sexismo en adolescentes (DSA).

Mensaje para la Autora: Patricia Recio

Necesito su ayuda, urgente por favor. Recibidos x

Patricia Ulloa <patriciaulloa2112@gmail.com>
para recip ▼ lun., 8 abr. 16:06 (hace 13 días) ☆ ↶ ⋮

Buenas tardes Dra. Patricia Recio Saboya. Mi nombre es Laura Patricia Ulloa Arias, de nacionalidad peruana. Actualmente soy estudiante del X ciclo de la carrera de psicología en la Universidad César Vallejo - Lima Norte. A través de este presente, me gustaría solicitar su autorización para utilizar la prueba que ha realizado "Escala de detección de sexismo en adolescentes" (DSA), con fines educativos, ya que estoy haciendo mi tesis con el tema: Sexismo y homofobia en estudiantes de instituciones educativas públicas del país. distrito de Comas, 2019. Le agradezco de antemano por tomarse el tiempo de leer este correo electrónico. Espero que tengas un buen día. Estaré esperando tu respuesta.
Atte: Laura Patricia Ulloa Arias
73128551

Patricia Recio
para mí ▼ mar., 9 abr. 09:46 (hace 12 días) ☆ ↶ ⋮

Estimada Patricia:

Me alegro de que te pueda resultar útil la escala de Detección de Sexismo en Adolescentes. Por supuesto que la puedes utilizar, la única condición es citarla de manera correcta en las publicaciones que deriven de tu estudio:

Recio, P., Cuadrado, I. y Ramos, E. (2007). Propiedades psicométricas de la Escala de Detección de Sexismo en Adolescentes (DSA). *Psicothema*, 19 (3), 522-528.

La DSA tiene dos subescalas (sexismo hostil y sexismo benévolo). Puedes utilizar para los análisis la puntuación total de la escala o bien el total de cada una de las subescalas, en función de los objetivos de tu investigación. La subescala de sexismo hostil consta de 16 ítems y la de sexismo benévolo de 10. Puedes consultar en el artículo en que se publicó la escala qué ítems pertenecen a cada subescala, así como las puntuaciones medias encontradas en nuestra investigación para que te sirvan de referencia en tu estudio.

Un cordial saludo,

[Patricia Recio Saboya](#)
Dpto. Metodología de las CC del Comportamiento
Facultad de Psicología de la UNED
C/ Juan del Rosal, 10 (Ciudad Universitaria)
28040 Madrid

Mensaje para la Autora: Isabel Cuadrado

← 📧 ⚠️ 🗑️ 📧 🕒 📧 🗑️ ⋮ 11 de 264 < > ⚙️

Necesito su ayuda con urgencia. Recibidos x 🔍 🖨️ 📧

 **Patricia Ulloa** <patriciaulloa2112@gmail.com> lun., 8 abr. 16:13 (hace 13 días) ☆ ↶ ⋮
para icuadrad

Buenas tardes Dra. Isabel Cuadrado Guirado. Mi nombre es Laura Patricia Ulloa Arias, de nacionalidad peruana. Actualmente soy estudiante del X ciclo de la carrera de psicología en la Universidad César Vallejo - Lima Norte. A través de este presente, me gustaría solicitar su autorización para utilizar la prueba que ha realizado "Escala de detección de sexismo en adolescentes (DSA)", con fines educativos, ya que estoy haciendo mi tesis con el tema: Sexismo y homofobia en estudiantes de instituciones educativas públicas del distrito de Comas, 2019. Le agradezco de antemano por tomarse el tiempo de leer este correo electrónico. Espero que tenga un buen día. Estaré esperando tu respuesta.

Atte: Laura Patricia Ulloa Arias
73128551

 **Isabel Cuadrado Guirado** mar., 9 abr. 08:10 (hace 12 días) ☆ ↶ ⋮
para mí

Buenas tardes, Laura Patricia,

Puedes utilizar la escala DSA en tu investigación.

Suerte!

Saludos cordiales,

Isabel Cuadrado Guirado, PhD
Profesora Titular de Psicología Social
Vicedecana de Estudiantes y Extensión de la Facultad de Psicología
Universidad de Almería

<http://isabelcuadradoal.webnode.es>
http://www.researchgate.net/profile/Isabel_Cuadrado_Guirado/
<https://scholar.google.es/citations?user=wymc3jgAAAAJ&hl=es>

Permiso para usar la escala de homofobia moderna de Raja y Stokes

Adaptación por Rodríguez Castro, Lameiras, Carrera y Vallejo (2013)

Mensaje para la autora: Yolanda Rodríguez

Necesito urgente su permiso Recibidos x

Patricia Ulloa <patriciaulloa2112@gmail.com>
para yrcaastro ▾

9 may. 2019 21:54 (hace 7 días) ☆ ↶ ⋮

Buenas noches, Dra. Yolanda Rodríguez Castro. Mi nombre es Laura Patricia Ulloa Arias, de nacionalidad peruana. Actualmente soy estudiante del X ciclo de la carrera de psicología en la Universidad César Vallejo - Lima Norte. A través de este presente, me gustaría solicitar su autorización para utilizar la prueba que adaptó "Escala de homofobia moderna", con fines educativos, ya que estoy haciendo mi tesis con el tema: Sexismo ambivalente y homofobia moderna en adolescentes de una institución educativa pública del distrito de Comas, 2019. Le agradezco de antemano por tomarse el tiempo de leer este correo electrónico. Espero que tengas un buen día. Estaré esperando tu respuesta.

Atte: Laura Patricia Ulloa Arias
73128551

YOLANDA RODRIGUEZ CASTRO a través de gmail.com
para mí ▾

10 may. 2019 03:13 (hace 6 días) ☆ ↶ ⋮

Buenos días,
Puedes utilizar la escala.
saludos,
Yolanda

⋮

Mensaje para la autora: María Lameiras

Necesito urgente su permiso Recibidos x ✕ 🖨 🔗

Patricia Ulloa <patriciaulloa2112@gmail.com> jue., 9 may. 21:55 (hace 7 días) ☆ ↶ ⋮
para lameiras ▾

Buenas noches, Dra. María Lameiras Fernández. Mi nombre es Laura Patricia Ulloa Arias, de nacionalidad peruana. Actualmente soy estudiante del X ciclo de la carrera de psicología en la Universidad César Vallejo - Lima Norte. A través de este presente, me gustaría solicitar su autorización para utilizar la prueba que adaptó "Escala de homofobia moderna", con fines educativos, ya que estoy haciendo mi tesis con el tema: Sexismo ambivalente y homofobia moderna en adolescentes de una institución educativa pública del distrito de Comas, 2019. Le agradezco de antemano por tomarse el tiempo de leer este correo electrónico. Espero que tengas un buen día. Estaré esperando tu respuesta.

Atte: Laura Patricia Ulloa Arias
73128551

María Lameiras sáb., 11 may. 06:51 (hace 5 días) ☆ ↶ ⋮
para mí ▾



Estimada Patricia, tienes mi autorización para utilizar nuestra adaptación de la escala de homobia.
Te agradezco me hagas llegar tus resultados una vez tengas aplicada la escala.
Felicitaciones por interesarte en tu trabajo por una temática tan relevante y quedo pendiente de tus noticias

Recibe un cordial saludo
María Lameiras Fernandez
Catedrática de la Universidad de Vigo
Facultad de Ciencias de la Educación
Campus de Ourense
Avenida Castelao s/n
32004 Ourense
España

⋮

Mensaje para el autor: Pablo Vallejo

Necesito urgente su permiso Recibidos x   

 **Patricia Ulloa** <patriciaulloa2112@gmail.com> jue., 9 may. 21:57 (hace 7 días)   
para pableres ▾

Buenas noches, Dr. Pablo Vallejo Medina. Mi nombre es Laura Patricia Ulloa Arias, de nacionalidad peruana. Actualmente soy estudiante del X ciclo de la carrera de psicología en la Universidad César Vallejo - Lima Norte. A través de este presente, me gustaría solicitar su autorización para utilizar la prueba que adaptó "Escala de homofobia moderna", con fines educativos, ya que estoy haciendo mi tesis con el tema: Sexismo ambivalente y homofobia moderna en adolescentes de una institución educativa pública del distrito de Comas, 2019. Le agradezco de antemano por tomarse el tiempo de leer este correo electrónico. Espero que tengas un buen día. Estaré esperando tu respuesta.

Atte: Laura Patricia Ulloa Arias
73128551

 **Pablo Vallejo Medina** vie., 10 may. 06:01 (hace 6 días)   
para mí ▾

Sin problema, tiene mi permiso



 Responder  Reenviar

I) Asentimiento informado

ASENTIMIENTO INFORMADO

Alumno:

Con el debido respeto, me presento a usted, mi nombre es Laura Patricia Ulloa Arias, estudiante de psicología de la Universidad César Vallejo, Lima Norte. En la actualidad me encuentro realizando una investigación sobre **“Sexismo ambivalente y homofobia moderna en adolescentes de una institución educativa pública del distrito de Comas, 2019”**. Para ello quisiera contar con su valiosa colaboración. El proceso consiste en la aplicación de dos pruebas psicológicas: Escala de detección de sexismo en adolescentes (DSA) y Escala de homofobia moderna. De aceptar participar en la investigación, afirmo haber sido informado de todos los procedimientos de a investigación. En caso tenga alguna duda con respecto a algunas preguntas se le explicará cada una de ellas.

Gracias por su colaboración.

Atte. Laura Patricia Ulloa Arias
ESTUDIANTE DE PSICOLOGÍA
UNIVERSIDAD CÉSAR VALLEJO

Yo _____ con número de DNI: _____ acepto participar en la investigación **“Sexismo ambivalente y homofobia moderna en adolescentes de una institución educativa pública del distrito de Comas, 2019”**, del estudiante.

Día: / /

Firma

J) Resultados del piloto

Tabla 1

Evidencias de validez basadas en el contenido de la Escala de detección de sexismo en adolescentes (DSA) por medio del coeficiente V de Aiken

Ítem	Juez 1			Juez 2			Juez 3			Juez 4			Juez 5			Aciertos	V. de Aiken	Aceptable
	P	R	C	P	R	C	P	R	C	P	R	C	P	R	C			
1	1	1	1	1	1	1	1	1	1	1	1	1	1	1	1	15	100%	SÍ
2	1	1	1	1	1	1	1	1	1	1	1	1	1	1	1	15	100%	SÍ
3	1	1	1	1	1	1	1	1	1	1	1	1	1	1	1	15	100%	SÍ
4	1	1	1	1	1	1	1	1	1	1	1	1	1	1	1	15	100%	SÍ
5	1	1	1	1	1	1	1	1	1	1	1	1	1	1	0	14	93%	SÍ
6	1	1	1	1	1	1	1	1	1	1	1	1	1	1	1	15	100%	SÍ
7	1	1	1	1	1	1	1	1	1	1	1	1	1	1	1	15	100%	SÍ
8	1	1	1	1	1	1	1	1	1	1	1	1	1	1	1	15	100%	SÍ
9	1	1	1	1	1	1	1	1	1	1	1	1	0	0	0	12	80%	SÍ
10	1	1	1	1	1	1	1	1	1	1	1	1	1	1	1	15	100%	SÍ
11	1	1	1	1	1	1	1	1	1	1	1	1	1	1	0	14	93%	SÍ
12	1	1	1	1	1	1	1	1	1	1	1	1	1	1	1	15	100%	SÍ
13	1	1	1	1	1	1	1	1	1	1	1	1	1	1	1	15	100%	SÍ
14	1	1	1	1	1	1	1	1	1	1	1	1	1	1	1	15	100%	SÍ
15	1	1	1	1	1	1	1	1	1	1	1	1	1	1	1	15	100%	SÍ
16	1	1	1	1	1	1	1	1	1	1	1	1	1	1	1	15	100%	SÍ
17	1	1	1	1	1	1	1	1	1	1	1	1	1	1	1	15	100%	SÍ
18	1	1	1	1	1	1	1	1	1	1	1	1	1	1	1	15	100%	SÍ
19	1	1	1	1	1	1	1	1	1	1	1	1	1	1	1	15	100%	SÍ
20	1	1	1	1	1	1	1	1	1	1	1	1	1	1	1	15	100%	SÍ
21	1	1	1	1	1	1	1	1	1	1	1	1	1	1	1	15	100%	SÍ
22	1	1	1	1	1	1	1	1	1	1	1	1	0	0	0	12	80%	SÍ
23	1	1	1	1	1	1	1	1	1	1	1	1	1	1	1	15	100%	SÍ
24	1	1	1	1	1	1	1	1	1	1	1	1	0	0	0	12	80%	SÍ
25	1	1	1	1	1	1	1	1	1	1	1	1	1	1	1	15	100%	SÍ
26	1	1	1	1	1	1	1	1	1	1	1	1	1	1	1	15	100%	SÍ

Nota: No está de acuerdo = 0, sí está de acuerdo = 1; P = Pertinencia, R = Relevancia, C = Claridad

Tabla 2

Evidencias de validez basadas en el contenido de la Escala de homofobia moderna por medio del coeficiente V de Aiken

Ítem	Juez 1			Juez 2			Juez 3			Juez 4			Juez 5			Aciertos	V. de Aiken	Aceptable
	P	R	C	P	R	C	P	R	C	P	R	C	P	R	C			
1	1	1	1	1	1	1	1	1	1	1	1	1	1	1	1	15	100%	SÍ
2	1	1	1	1	1	1	1	1	1	1	1	1	1	1	1	15	100%	SÍ
3	1	1	1	1	1	1	1	1	1	1	1	1	1	1	1	15	100%	SÍ
4	1	1	1	1	1	1	1	1	1	1	1	1	1	1	1	15	100%	SÍ
5	1	1	1	1	1	0	1	1	1	1	1	1	1	1	0	14	87%	SÍ
6	1	1	1	1	1	1	1	1	1	1	1	1	1	1	1	15	100%	SÍ
7	1	1	1	1	1	1	1	1	1	1	1	1	1	1	1	15	100%	SÍ
8	1	1	1	1	1	1	1	1	1	1	1	1	1	1	1	15	100%	SÍ
9	1	1	1	1	1	1	1	1	1	1	1	1	1	1	1	12	80%	SÍ
10	1	1	1	1	1	1	1	1	1	1	1	1	1	1	1	15	100%	SÍ
11	1	1	1	1	1	1	1	1	1	1	1	1	1	1	1	14	93%	SÍ
12	1	1	1	1	1	1	1	1	1	1	1	1	1	1	1	15	100%	SÍ
13	1	1	1	1	1	1	1	1	1	1	1	1	1	1	1	15	100%	SÍ
14	1	1	1	1	1	1	1	1	1	1	1	1	1	1	1	15	100%	SÍ
15	1	1	1	1	1	1	1	1	1	1	1	1	1	1	1	15	100%	SÍ
16	1	1	1	1	1	1	1	1	1	1	1	1	1	1	1	15	100%	SÍ
17	1	1	1	1	1	1	1	1	1	1	1	1	1	1	1	15	100%	SÍ
18	1	1	1	1	1	1	1	1	1	1	1	1	1	1	1	15	100%	SÍ
19	1	1	1	1	1	1	1	1	1	1	1	1	1	1	1	15	100%	SÍ
20	1	1	1	1	1	1	1	1	1	1	1	1	1	1	1	15	100%	SÍ
21	1	1	1	1	1	1	1	1	1	1	1	1	1	1	1	15	100%	SÍ
22	1	1	1	1	1	1	1	1	1	1	1	1	0	0	0	12	80%	SÍ
23	1	1	1	1	1	1	1	1	1	1	1	1	1	1	1	15	100%	SÍ
24	1	1	1	1	1	1	1	1	1	1	1	1	1	1	1	12	100%	SÍ
25	1	1	1	1	1	1	1	1	1	1	1	1	1	1	1	15	100%	SÍ
26	1	1	1	1	1	1	1	1	1	1	1	1	1	1	1	15	100%	SÍ
27	1	1	1	1	1	1	1	1	1	1	1	1	1	1	1	15	100%	SÍ
28	1	1	1	1	1	1	1	1	1	1	1	1	1	1	1	15	100%	SÍ
29	1	1	1	1	1	1	1	1	1	1	1	1	1	1	1	15	100%	SÍ
30	1	1	1	1	1	1	1	1	1	1	1	1	1	1	1	15	100%	SÍ
31	1	1	1	1	1	1	1	1	1	1	1	1	1	1	1	15	100%	SÍ
32	1	1	1	1	1	1	1	1	1	1	1	1	1	1	1	15	100%	SÍ
33	1	1	1	1	1	1	1	1	1	1	1	1	1	1	1	15	100%	SÍ
34	1	1	1	1	1	1	1	1	1	1	1	1	1	1	1	15	100%	SÍ
35	1	1	1	1	1	1	1	1	1	1	1	1	1	1	1	15	100%	SÍ
36	1	1	1	1	1	1	1	1	1	1	1	1	1	1	1	15	100%	SÍ
37	1	1	1	1	1	1	1	1	1	1	1	1	1	1	1	15	100%	SÍ
38	1	1	1	1	1	1	1	1	1	1	1	1	1	1	1	15	100%	SÍ
39	1	1	1	1	1	1	1	1	1	1	1	1	1	1	1	15	100%	SÍ
40	1	1	1	1	1	1	1	1	1	1	1	1	1	1	1	15	100%	SÍ
41	1	1	1	1	1	1	1	1	1	1	1	1	1	1	1	15	100%	SÍ
42	1	1	1	1	1	1	1	1	1	1	1	1	1	1	1	15	100%	SÍ
43	1	1	1	1	1	1	1	1	1	1	1	1	1	1	1	15	100%	SÍ
44	1	1	1	1	1	1	1	1	1	1	1	1	1	1	1	15	100%	SÍ
45	1	1	1	1	1	1	1	1	1	1	1	1	1	1	1	15	100%	SÍ
46	1	1	1	1	1	1	1	1	1	1	1	1	1	1	1	15	100%	SÍ

Nota: No está de acuerdo = 0, sí está de acuerdo = 1; P = Pertinencia, R = Relevancia, C = Claridad

Tabla 3

Análisis estadístico de los ítems de la dimensión de sexismo hostil de la escala de detección de sexismo en adolescentes

Ítem	Media	DS	Asimetría	Curtosis	HC	h ²	Aceptable
2	3,11	1,699	,241	-1,100	,465	,615	SI
4	2,57	1,771	,801	-,668	,358	,638	SI
5	1,88	1,148	1,260	1,088	,411	,512	SI
7	2,32	1,362	,816	-,129	,369	,545	SI
9	1,86	1,231	1,598	2,104	,536	,772	SI
10	1,79	1,266	1,961	3,535	,409	,668	SI
12	2,53	1,514	,735	-,396	,291	,626	SI
14	2,88	1,629	,426	-,873	,478	,732	SI
16	2,14	1,356	1,204	,752	,498	,582	SI
18	2,46	1,388	,858	,370	,422	,612	SI
19	2,35	1,431	,900	,055	,409	,596	SI
20	2,26	1,567	1,179	,265	,670	,699	SI
22	2,24	1,288	,812	-,008	,488	,666	SI
23	2,10	1,267	1,115	,711	,490	,651	SI
25	2,20	1,326	,924	,093	,611	,649	SI
26	3,34	1,713	,156	-1,138	,399	,573	SI

Tabla 4

Análisis estadístico de los ítems de la dimensión de sexismo benévolo de la escala de detección de sexismo en adolescentes

Ítem	Media	DS	Asimetría	Curtosis	HC	h ²	Aceptable
1	3,690	16,061	-,165	-,832	,466	,674	SI
3	3,21	1,572	,122	-,938	,546	,470	SI
8	2,95	1,438	,152	-,728	,525	,486	SI
8	3,52	1,514	,059	-,828	,484	,640	SI
11	3,68	1,556	-,105	-,933	,706	,664	SI
13	3,29	1,539	-,061	-,928	,492	,379	SI
15	3,44	1,493	,026	-,782	,387	,450	SI
17	3,53	1,553	-,148	-,936	,406	,285	SI
21	3,30	1,642	,021	-1,021	,359	,362	SI
24	2,35	1,344	,710	-,353	,500	,431	SI

Tabla 5

Análisis estadístico de los ítems de la dimensión de malestar personal hacia gays de la escala de homofobia moderna

Ítems	Media	DS	Asimetría	Curtosis	HC	h ²	Aceptable
1	3,49	1,411	-,486	-,949	0.609	,575	SI
2	3,63	1,315	-,669	-,585	0.664	,721	SI
3	3,43	1,335	-,444	-,850	0.587	,600	SI
4	3,55	1,388	-,603	-,822	0.748	,743	SI
5	2,65	1,344	,259	-1,041	-0.088	,688	NO
6	3,64	1,283	-,669	-,506	0.660	,623	SI
7	3,52	1,322	-,580	-,638	0.729	,719	SI
8	2,45	1,298	,437	-,849	-0.217	,602	NO
9	3,66	1,358	-,717	-,560	0.614	,565	SI

Tabla 6

Análisis estadístico de los ítems de la dimensión de homofobia institucional hacia gays de la escala de homofobia moderna

Ítems	Media	DS	Asimetría	Curtosis	HC	h ²	Aceptable
14	3,45	1,274	-,484	-,600	-,221	,676	NO
15	2,35	1,234	,551	-,621	,348	,424	SI
16	2,15	1,132	,595	-,411	,383	,712	SI
17	2,17	1,155	,743	-,053	,489	,589	SI
18	2,16	1,117	,476	-,651	,433	,639	SI
19	2,52	1,374	,517	-,877	,273	,580	SI
20	3,28	1,386	-,263	-,987	-,436	,717	SI
21	2,57	1,312	,269	-1,046	,327	,751	SI
22	3,03	1,150	,022	-,381	,328	,423	SI

Tabla 7

Análisis estadístico de los ítems de la dimensión de desviación / cambiabilidad hacia gays de la escala de homofobia moderna

Ítems	Media	DS	Asimetría	Curtosis	HC	h ²	Aceptable
10	2,68	1,406	,190	-1,166	,638	,723	SI
11	2,46	1,259	,340	-,796	,688	,770	SI
12	2,35	1,234	,485	-,654	,665	,719	SI
13	3,20	1,146	-,238	-,190	,234	,151	SI

Tabla 8

Análisis estadístico de los ítems de la dimensión de malestar personal hacia lesbianas de la escala de homofobia moderna

Ítems	Media	DS	Asimetría	Curtosis	HC	h ²	Aceptable
34	3,47	1,306	-,433	-,814	,751	0.682	SI
35	3,70	1,352	-,861	-,397	,809	0.738	SI
36	3,60	1,255	-,481	-,691	,811	0.749	SI
37	3,77	1,286	-,838	-,245	,792	0.722	SI
38	3,77	1,286	-,692	-,654	,756	0.669	SI
39	2,31	1,253	,616	-,528	-,251	0.089	NO
40	3,65	1,242	-,529	-,561	,648	0.541	SI
41	3,41	1,357	-,363	-,961	,648	0.509	SI
42	3,61	1,278	-,473	-,788	,694	0.606	SI
43	3,51	1,283	-,418	-,739	,658	0.548	SI

Tabla 9

Análisis estadístico de los ítems de la dimensión de homofobia institucional hacia lesbianas de la escala de homofobia moderna

	Media	DS	Asimetría	Curtosis	HC	h ²	Aceptable
23	3,29	1,028	-,213	,383	,260	,283	SI
24	3,22	1,252	-,176	-,681	,344	,593	SI
25	2,92	1,051	-,104	,021	,150	,673	SI
26	3,09	1,393	-,141	-1,131	,205	,497	SI
27	3,48	1,193	-,461	-,415	,340	,666	SI
28	3,40	1,206	-,254	-,575	,248	,653	SI
29	3,32	1,355	-,281	-,998	,244	,724	SI
30	2,36	1,133	,441	-,447	-,111	,572	NO
31	2,35	1,167	,488	-,445	-,087	,662	NO
32	2,17	1,129	,647	-,330	,069	,633	SI
33	2,80	1,239	,163	-,747	,019	,394	NO

Tabla 10

Análisis estadístico de los ítems de la dimensión de desviación / cambiabilidad hacia lesbianas de la escala de homofobia moderna

	Media	DS	Asimetría	Curtosis	HC	H2	Aceptable
44	4,15	1,192	-1,390	,842	-,210	,212	NO
45	2,43	1,208	,518	-,480	,460	,685	SI
46	2,41	1,342	,439	-,987	,242	,802	SI

Tabla 11

Confiabilidad general según coeficiente Alfa de Cronbach y Omega de McDonald para la escala de detección de sexismo en adolescentes y ambas dimensiones sexismo hostil y sexismo benévolo

Dimensión	N de elementos	Alfa de Cronbach (α)	Omega de McDonald (ω)
Escala general	26	,909	,911
Sexismo hostil	16	,893	,898
Sexismo benévolo	10	,813	,814

Tabla 12

Confiabilidad general según coeficiente alfa de Cronbach y Omega de McDonald para la escala general de homofobia moderna y sus dimensiones malestar personal, homofobia institucional y desviación / cambiabilidad para cada sub escala de gays y lesbianas

Dimensión	Sub escala	N de elementos	Alfa de Cronbach (α)	Omega de McDonald (ω)
Escala general	General	46	,741	,804
Malestar personal	Gays	9	,795	,839
	Lesbianas	10	,870	,890
Homofobia institucional	Gays	9	,529	,626
	Lesbianas	11	,474	,573
Desviación / Cambiabilidad	Gays	4	,738	,759
	Lesbianas	3	,685	,724

Tabla 13

Percentiles de la escala de detección de sexismo en adolescentes

Percentiles	Categoría	Sexismo ambivalente	Sexismo hostil	Sexismo benévolo
1 – 20	Muy bajo	26-56	16-25	10-25
21 – 40	Bajo	57-67	26-35	26-30
41 – 60	Medio	68-78	36-44	31-35
61 – 80	Alto	79-91	45-53	36-41
81 - 99	Muy alto	92-156	54-96	42-60

Tabla 14

Percentiles de la escala de homofobia moderna

Percentiles	Categoría	Homofobia moderna	Malestar personal	Homofobia institucional	Desviación/ Cambiabilidad
1 – 20	Muy bajo	46-132	19-53	20-52	7-12
21 – 40	Bajo	133-140	54-62	53-56	13-17
41 – 60	Medio	141-146	63-68	57-59	18-21
61 – 80	Alto	147-152	69-80	60-62	22-24
81 - 99	Muy alto	153-230	81-95	63-100	25-35

K) Validación de instrumento a través de juicio de expertos

Escala de detección de sexismo en adolescentes

Juez 1

UNIVERSIDAD CENIA VALLEJO

CERTIFICADO DE VALIDEZ DE CONTENIDO DE LA ESCALA DE DETECCIÓN DE SEXISMO EN ADOLESCENTES (DSA)

Observaciones: _____

Opinión de aplicabilidad: Aplicable [] Aplicable después de corregir [] No aplicable []

Apellidos y nombres del juez validador Dr. / Mg: Cano Quevedo, Jaquelin Kory

DNI:.....4.119.0316.....

Formación académica del validador: (asociado a su calidad de experto en la variable y problemática de investigación)

	Institución	Especialidad	Periodo formativo
01	Universidad Nacional Federico	Magister Psicología	2013-2015
02	Villarreal	Educativa	

Experiencia profesional del validador: (asociado a su calidad de experto en la variable y problemática de investigación)

	Institución	Cargo	Lugar	Periodo laboral	Funciones
01	Innova Schools	Psicología	Carabayllo	2011-2015	Ps. Inicial- Primaria
02	J&M	Psicología	San Isidro	2016-2018	Reclutamiento y Selección
03					

¹Pertinencia: El ítem corresponde al concepto teórico formulado.
²Relevancia: El ítem es apropiado para representar al componente o dimensión específica del constructo
³Claridad: Se entiende sin dificultad alguna el enunciado del ítem, es conciso, exacto y directo

Nota: Suficiencia, se dice suficiencia cuando los ítems planteados son suficientes para medir la dimensión

 Mg. Jaquelin Kory Cano Quevedo
 PSICÓLOGA
 C.Ps.P. 21494

.....de mayo del 2019

 UNIVERSIDAD CÉSAR VALLEJO

CERTIFICADO DE VALIDEZ DE CONTENIDO DE LA ESCALA DE DETECCIÓN DE SEXISMO EN ADOLESCENTES (DSA)

Observaciones: _____

Opinión de aplicabilidad: Aplicable Aplicable después de corregir No aplicable

Apellidos y nombres del juez validador Dr. / Mg: Lic. Paulo Zavala

DNI: 40803967

Formación académica del validador: (asociado a su calidad de experto en la variable y problemática de investigación)

	Institución	Especialidad	Periodo formativo
01	UIGV	Lic. Psicología	2011
02	U. D. A. C.	Especialista en Teoría y Técnicas de la Psicología Conductual	2015

Experiencia profesional del validador: (asociado a su calidad de experto en la variable y problemática de investigación)

	Institución	Cargo	Lugar	Periodo laboral	Funciones
01	Perú Lima Norte C.S. La Flor	Res. Psicología - Rep Personal	C.S. La Flor	2015 a la fecha	Responsable de Salud Mental y Psicología - Responsable de RR.HH.
02					
03					

¹Pertinencia: El ítem corresponde al concepto teórico formulado.
²Relevancia: El ítem es apropiado para representar al componente o dimensión específica del constructo
³Claridad: Se entiende sin dificultad alguna el enunciado del ítem, es conciso, exacto y directo

Nota: Suficiencia, se dice suficiencia cuando los ítems planteados son suficientes para medir la dimensión

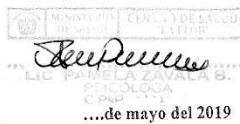

.....de mayo del 2019

UNIVERSIDAD CESAR VALLEJO

CERTIFICADO DE VALIDEZ DE CONTENIDO DE LA ESCALA DE DETECCIÓN DE SEXISMO EN ADOLESCENTES (DSA)

Observaciones: _____

Opinión de aplicabilidad: Aplicable Aplicable después de corregir No aplicable

Apellidos y nombres del juez validador Dr. / Mg: ANDRE ALBERTO ARIAS LUJAN

DNI: 45129092

Formación académica del validador: (asociado a su calidad de experto en la variable y problemática de investigación)

	Institución	Especialidad	Periodo formativo
01	UNIVERSIDAD CESAR VALLEJO	PSICOLOGIA	2005 - 2010
02	UNIVERSIDAD AUTONOMA DE BARCELONA	TERAPIA FAMILIAR SISTEMICA	2012 - 2014

Experiencia profesional del validador: (asociado a su calidad de experto en la variable y problemática de investigación)

	Institución	Cargo	Lugar	Periodo laboral	Funciones
01	PNP	PSICOLOGO	LIMA	2016 - ACTUANDO	- PSICOLOGO ASISTENCIAL
02	INABIF	PSICOLOGO	LIMA	2015 - 2016	- PSICOLOGO ASISTENCIAL
03	ESSALUD	PSICOLOGO	CHIMBOTE	2013 - 2015	- PSICOLOGO ASISTENCIAL

***Pertinencia:** El ítem corresponde al concepto teórico formulado.
***Relevancia:** El ítem es apropiado para representar al componente o dimensión específica del constructo
***Claridad:** Se entiende sin dificultad alguna el enunciado del ítem, es conciso, exacto y directo

Nota: Suficiencia, se dice suficiencia cuando los ítems planteados son suficientes para medir la dimensión

29de mayo del 2019

 05-392497-AJ
 ANDRE ALBERTO ARIAS LUJAN
 CAP 7612/ PNP
 C.R. P. 17488 DNI. 45129097
 DPTO. PSICOLOGIA - CHPNP LNS

Juez

UNIVERSIDAD CESAR VALLEJO

CERTIFICADO DE VALIDEZ DE CONTENIDO DEL INSTRUMENTO.....

Observaciones: _____

Opinión de aplicabilidad: Aplicable | Aplicable después de corregir | No aplicable |

Apellidos y nombres del juez validador Dr. / Mg: SIRIOPU CASPOL PATRICIA GIOVANNA

DNI:..... 17588982

Formación académica del validador: (asociado a su calidad de experto en la variable y problemática de investigación)

	Institución	Especialidad	Periodo formativo
01	UNIVERSIDAD SON MARTIN DE P.	Psicología.	2008.
02			

Experiencia profesional del validador: (asociado a su calidad de experto en la variable y problemática de investigación)

	Institución	Cargo	Lugar	Periodo laboral	Funciones
01	HOSPITAL MARINO M. ESSALCO.	Psicóloga.	Comas	2000.-	Psicóloga.
02					
03					

***Pertinencia:** El ítem corresponde al concepto teórico formulado.
***Relevancia:** El ítem es apropiado para representar al componente o dimensión específica del constructo
***Claridad:** Se entiende sin dificultad alguna el enunciado del ítem, es conciso, exacto y directo

Nota: Suficiencia, se dice suficiencia cuando los ítems planteados son suficientes para medir la dimensión

 Patricia Siriopu Caspol
 Psicóloga
 Ps. P. 13649
 HOSP MARINO MOLINA SCIPPA
 Red Asistencial Subregión S.
 Arequipa

....de mayo del 2019

UNIVERSIDAD CÉSAR VALLEJO

CERTIFICADO DE VALIDEZ DE CONTENIDO DE LA ESCALA DE DETECCIÓN DE SEXISMO EN ADOLESCENTES (DSA)

Observaciones: _____

Opinión de aplicabilidad: Aplicable [] Aplicable después de corregir No aplicable []

Apellidos y nombres del juez validador Dr. / Mg: Mariano Tapia, César Raúl

DNI: 89224908

Formación académica del validador: (asociado a su calidad de experto en la variable y problemática de investigación)

	Institución	Especialidad	Periodo formativo
01	UPCH	PSICOLOGÍA	1986 - 1991
02	UPCH	NEUROPSICOLOGÍA	2009 - 2010

Experiencia profesional del validador: (asociado a su calidad de experto en la variable y problemática de investigación)

	Institución	Cargo	Lugar	Periodo laboral	Funciones
01	UCV	Docente	Lima Norte	2010 - Act	Docente
02	UTP	Docente	Lima Norte	2016 - Act.	Docente
03	UPCH	Docente	Lima Norte	2012 - 2017	Docente

¹Pertinencia: El ítem corresponde al concepto teórico formulado.
²Relevancia: El ítem es apropiado para representar al componente o dimensión específica del constructo
³Claridad: Se entiende sin dificultad alguna el enunciado del ítem, es conciso, exacto y directo

Nota: Suficiencia, se dice suficiencia cuando los ítems planteados son suficientes para medir la dimensión

31 de mayo del 2019

 Mg. César Raúl Mariano Tapia
 Psicólogo Clínico
 C. Ps. P. 9892

Escala de homofobia moderna

Juez 1

UNIVERSIDAD CÉSAR VALLEJO

CERTIFICADO DE VALIDEZ DE CONTENIDO DE LA ESCALA DE HOMOFOBIA MODERNA

Observaciones: _____

Opinión de aplicabilidad: Aplicable Aplicable después de corregir [] No aplicable []

Apellidos y nombres del juez validador Dr. / Mg: Cano Quevedo, Jaquelin Kory

DNI: 4.119.03.16

Formación académica del validador: (asociado a su calidad de experto en la variable y problemática de investigación)

	Institución	Especialidad	Periodo formativo
01	Universidad Nacional Federico	Magister en Psicología	2013-2015
02	Villarreal	Educativa	

Experiencia profesional del validador: (asociado a su calidad de experto en la variable y problemática de investigación)

	Institución	Cargo	Lugar	Periodo laboral	Funciones
01	Innova Schools	Psicología	Carabayllo	2011-2015	Ps. de Inicial - Primaria
02	JLN	Psicología	San Isidro	2016-2018	Reclutamiento y selección
03					

¹Pertinencia: El ítem corresponde al concepto teórico formulado.
²Relevancia: El ítem es apropiado para representar al componente o dimensión específica del constructo
³Claridad: Se entiende sin dificultad alguna el enunciado del ítem, es conciso, exacto y directo

Nota: Suficiencia, se dice suficiencia cuando los ítems planteados son suficientes para medir la dimensión

 Mg. Jaquelin Kory Cano Quevedo
 PSICÓLOGA
 C.Ps.P. 21494

....de mayo del 2019



CERTIFICADO DE VALIDEZ DE CONTENIDO DE LA ESCALA DE HOMOFOBIA MODERNA

Observaciones: _____

Opinión de aplicabilidad: Aplicable [] Aplicable después de corregir No aplicable []

Apellidos y nombres del juez validador Dr. / Mg: Lic. Pamela Zavala

DNI: 40403967

Formación académica del validador: (asociado a su calidad de experto en la variable y problemática de investigación)

	Institución	Especialidad	Periodo formativo
01	UIGV	Lic en Psicología Clínica	2011
02	U.D.A.C.	Especialista en Tec. Comunitario	2015

Experiencia profesional del validador: (asociado a su calidad de experto en la variable y problemática de investigación)

	Institución	Cargo	Lugar	Periodo laboral	Funciones
01	Distrito Norte C. S. K. T. U. R.	Budapest - Personal	C. S. V. A. T. U. R.	2015 a la fecha	- responsable de Salud Mental y Psicológico - responsable de P.R.H.U.
02					
03					

¹Pertinencia: El ítem corresponde al concepto teórico formulado.
²Relevancia: El ítem es apropiado para representar al componente o dimensión específica del constructo
³Claridad: Se entiende sin dificultad alguna el enunciado del ítem, es conciso, exacto y directo

Nota: Suficiencia, se dice suficiencia cuando los ítems planteados son suficientes para medir la dimensión

Pamela Zavala
 LIC. PAMELA ZAVALA B.
 PSICÓLOGA
 C. P. 0197

....de mayo del 2019

UNIVERSIDAD César Vallejo

CERTIFICADO DE VALIDEZ DE CONTENIDO DE LA ESCALA DE HOMOFOBIA MODERNA

Observaciones: _____

Opinión de aplicabilidad: Aplicable Aplicable después de corregir [] No aplicable []

Apellidos y nombres del juez validador Dr. / Mg: Rosario Quiroz Fernando Joel

DNI: 3299063

Formación académica del validador: (asociado a su calidad de experto en la variable y problemática de investigación)

	Institución	Especialidad	Periodo formativo
01	Universidad Nacional Federico Villareal	Psicólogo	1995 - 2001
02	Universidad Peruana Cayetano Heredia	Mg. en psicología	2003 - 2004

Experiencia profesional del validador: (asociado a su calidad de experto en la variable y problemática de investigación)

	Institución	Cargo	Lugar	Periodo laboral	Funciones
01	Universidad César Vallejo	Docente		2008 en adelante	Docente
02	Cibertec	Psicólogo	San Miguel	2014 - 2015	Psicólogo
03	Pitágoras	Psicólogo	Cercado de Lima	2001 - 2008	Psicólogo

*Pertinencia: El ítem corresponde al concepto teórico formulado.
 *Relevancia: El ítem es apropiado para representar al componente o dimensión específica del constructo
 *Claridad: Se entiende sin dificultad alguna el enunciado del ítem, es conciso, exacto y directo

Nota: Suficiencia, se dice suficiencia cuando los ítems planteados son suficientes para medir la dimensión



.....de mayo de 2015
ROSARIO QUIROZ FERNANDO JOEL
 PSICÓLOGO
 C.Ps.P. 29721

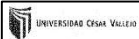

CERTIFICADO DE VALIDEZ DE CONTENIDO DEL INSTRUMENTO: ESCALA DE HOMOFOBIA MODERNA

Observaciones: _____

Opinión de aplicabilidad: Aplicable Aplicable después de corregir No aplicable

Apellidos y nombres del juez validador Dr. / Mg: Valverde Roldán Mary

DNI: 08520700

Formación académica del validador: (asociado a su calidad de experto en la variable y problemática de investigación)

	Institución	Especialidad	Periodo formativo
01	Universidad San Martín de Porres	Psicología	1980 - 1986.
02			

Experiencia profesional del validador: (asociado a su calidad de experto en la variable y problemática de investigación)

	Institución	Cargo	Lugar	Periodo laboral	Funciones
01	Essalud.	Coordinadora	Av. Guillermo de la Cruz 300	1986 - 2019 actual.	Psicóloga.
02		Serv. Psicol.	San Agustín		Jefe Relaciones Institucionales
03					Coord. del Serv. Psicológico

- ¹**Pertinencia:** El ítem corresponde al concepto teórico formulado.
- ²**Relevancia:** El ítem es apropiado para representar al componente o dimensión específica del constructo
- ³**Claridad:** Se entiende sin dificultad alguna el enunciado del ítem, es conciso, exacto y directo

Nota: Suficiencia, se dice suficiencia cuando los ítems planteados son suficientes para medir la dimensión



 Mary Valverde Roldán
 PSICOLOGA CLINICA
 C.P.S. 4744

....de mayo del 2019

 UNIVERSIDAD CÉSAR VALLEJO

CERTIFICADO DE VALIDEZ DE CONTENIDO DE LA ESCALA DE HOMOFOBIA MODERNA

Observaciones: _____

Opinión de aplicabilidad: Aplicable [] Aplicable después de corregir No aplicable []

Apellidos y nombres del juez validador Dr. / Mg: Marianne Tapia, Cesar Paul

DNI: 09227908

Formación académica del validador: (asociado a su calidad de experto en la variable y problemática de investigación)

	Institución	Especialidad	Periodo formativo
01	UPCH	PSICOLOGÍA	1986-1991
02	UPCH	NEUROPSICOLOGÍA	2009-2010

Experiencia profesional del validador: (asociado a su calidad de experto en la variable y problemática de investigación)

	Institución	Cargo	Lugar	Periodo laboral	Funciones
01	UCV	Docente	Lima Norte	2010 - Act	Docente
02	UTP	Docente	Lima Norte	2016 - Act	Docente
03	UPCH	Docente	Lima Norte	2012-2017	Docente

¹Pertinencia: El ítem corresponde al concepto teórico formulado.
²Relevancia: El ítem es apropiado para representar al componente o dimensión específica del constructo
³Claridad: Se entiende sin dificultad alguna el enunciado del ítem, es conciso, exacto y directo

Nota: Suficiencia, se dice suficiencia cuando los ítems planteados son suficientes para medir la dimensión

Mg. Cesar Paul Marique Tapia
 Psicólogo Clínico
 C. Ps. P. 9892

31...de mayo del 2019

L) Correlación de datos en JASP

Figura 1. Relación entre sexismo ambivalente y homofobia moderna.



Figura 2. Relación entre sexismo ambivalente y las dimensiones de homofobia moderna comprendidos en malestar personal, homofobia institucional y desviación/cambiabilidad.



Desviación / Cambiabilidad

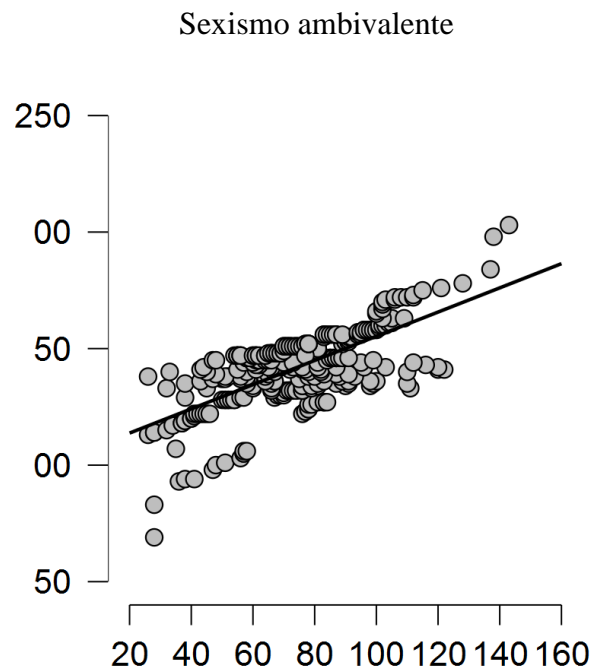
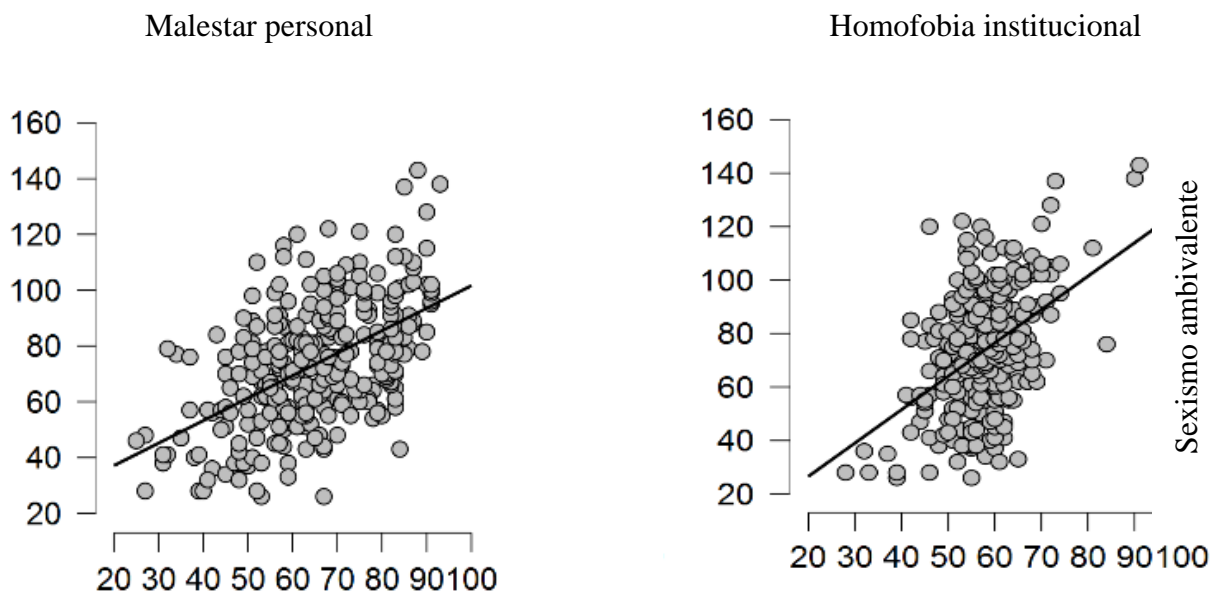

Figura 3. Relación entre homofobia moderna y las dimensiones de sexismo ambivalente comprendidos en sexismo hostil y sexismo benévolo.



M) Resultados adicionales

Figura 4. Gráfico de correlación entre sexismo ambivalente y homofobia moderna.

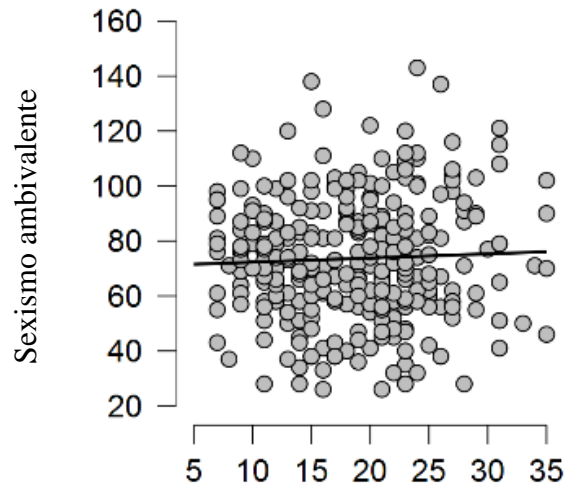
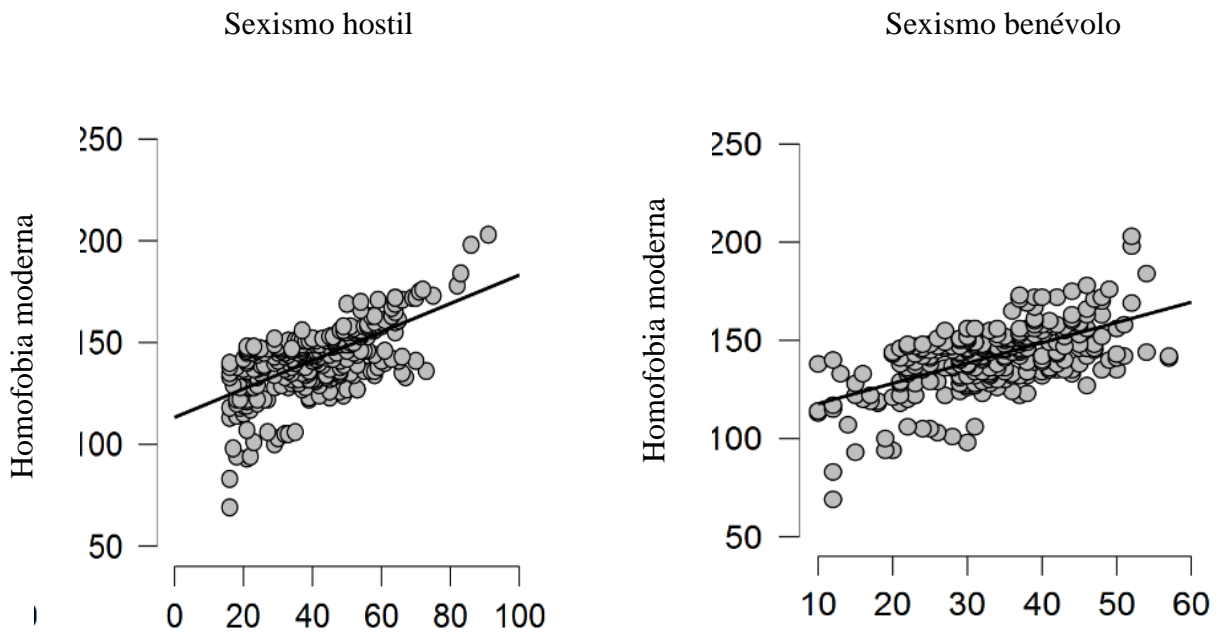

Figura 5. Gráfico de correlación entre sexismo ambivalente y la dimensión malestar personal.



Figura 6. Gráfico de correlación entre sexismo ambivalente y la dimensión homofobia institucional.

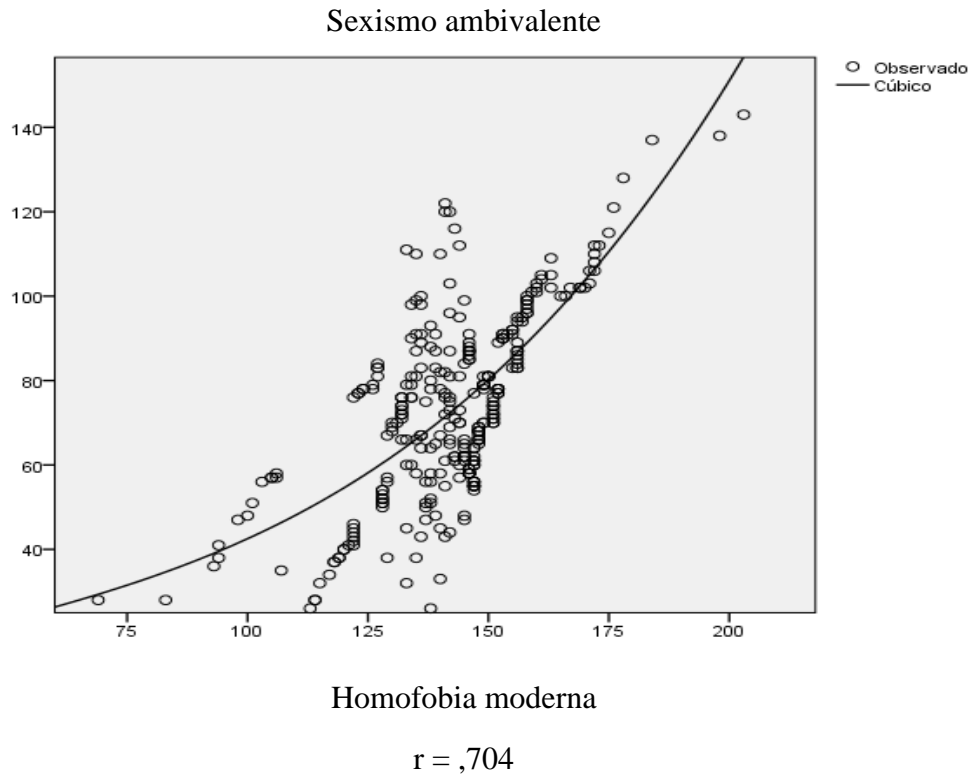

$$r = ,466$$

Figura 7. Gráfico de correlación entre sexismo ambivalente y la dimensión desviación/ cambiabilidad.

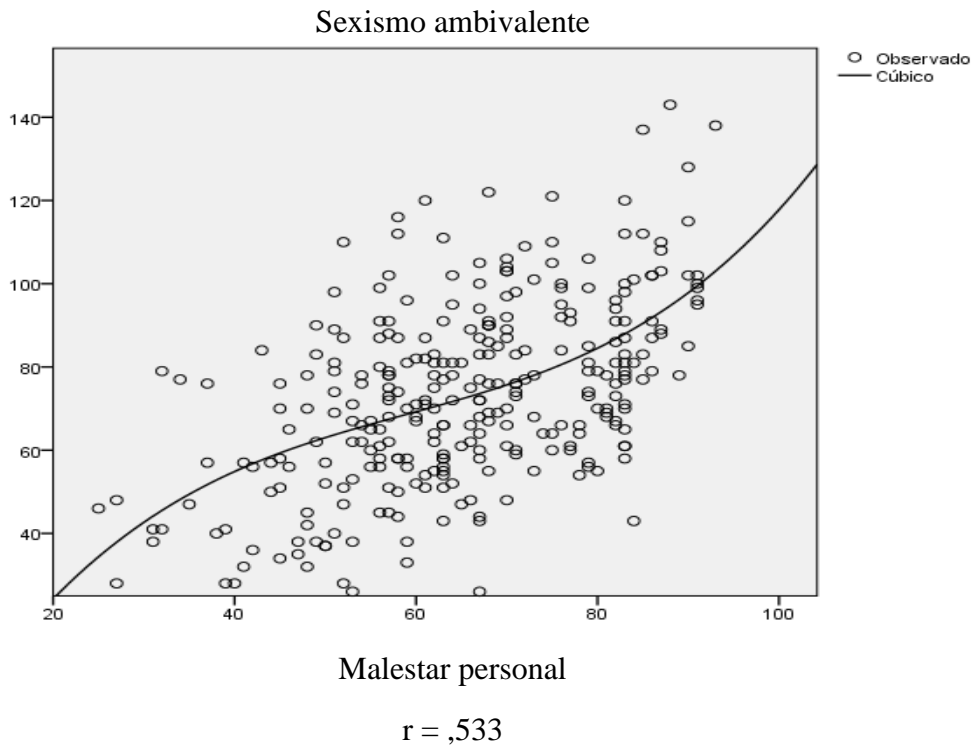
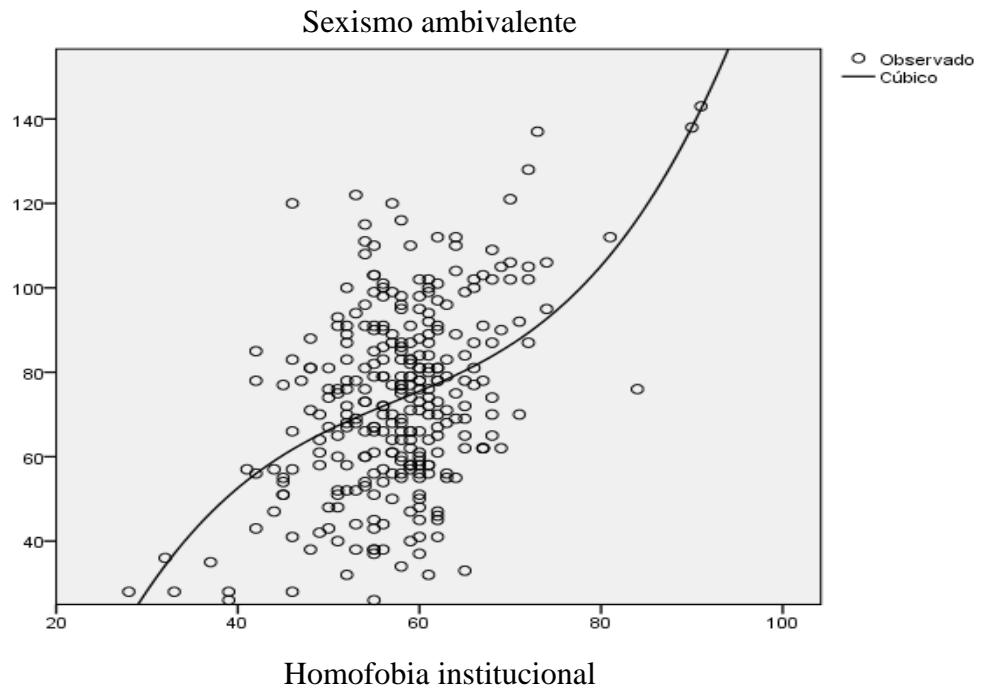
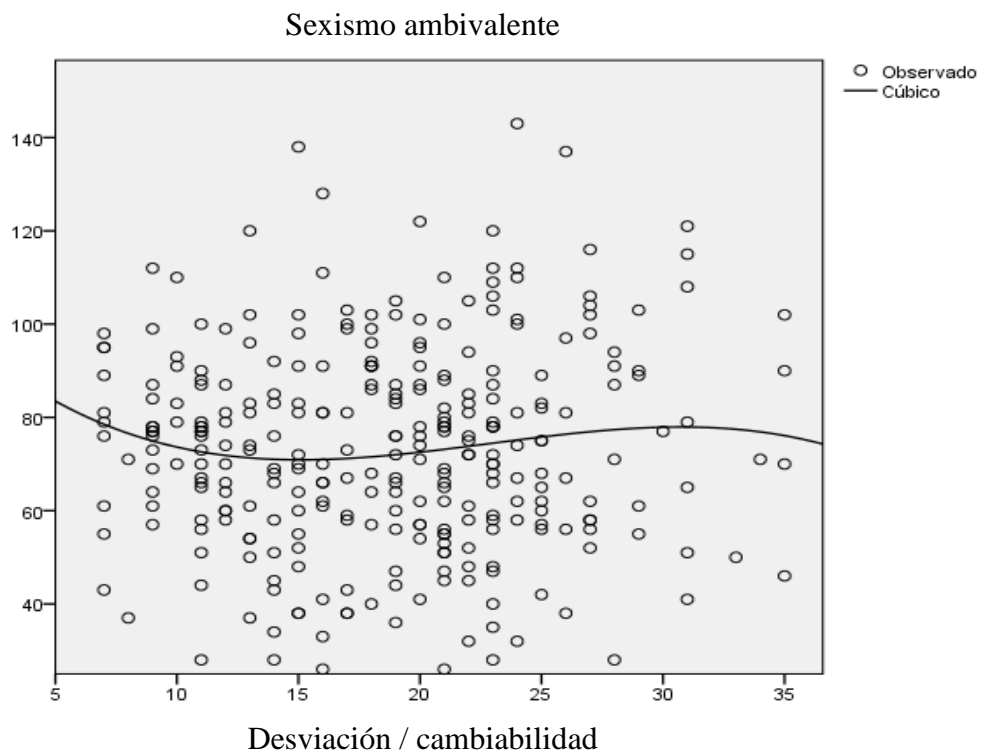

$$r = ,100$$

Figura 8. Gráfico de correlación entre homofobia moderna y la dimensión sexismo hostil.



Figura 9. Gráfico de correlación entre homofobia moderna y la dimensión sexismo benévolo.



Figura 10. Correlación con AMOS

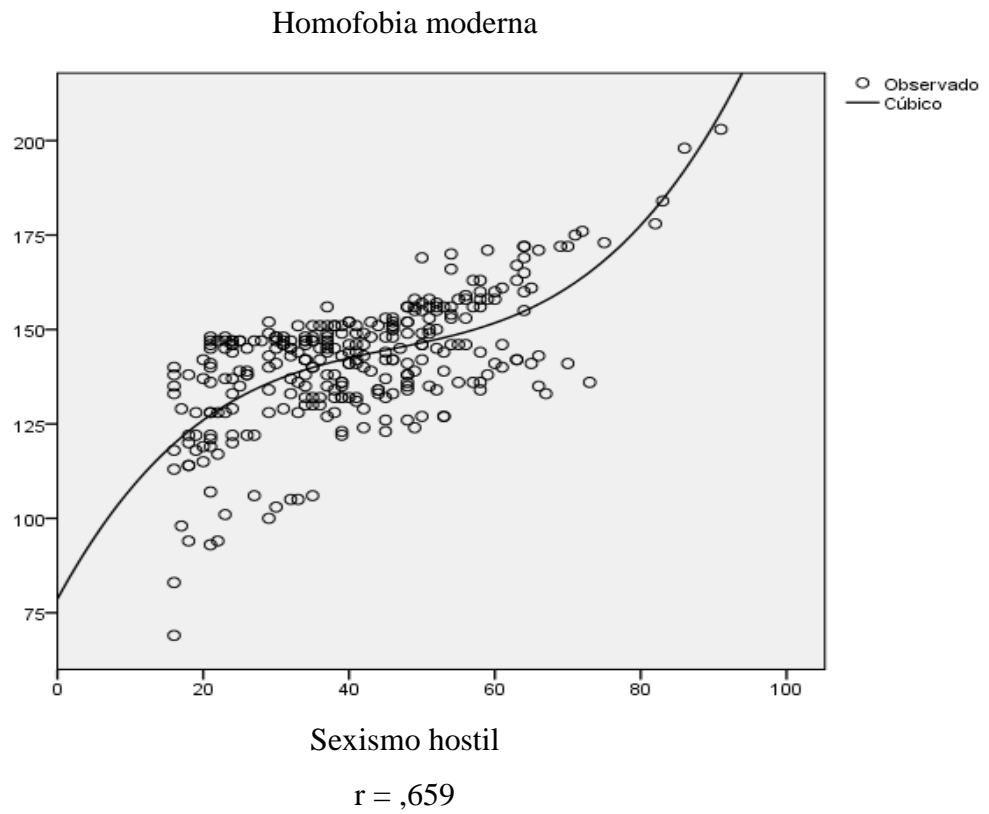

VARIABLE	MP V50	HI V51	DC V52	SH V80	SB V81
MEAN	65.2625	57.6744	18.6445	40.5449	33.0465
SKEWNESS (G1)	-0.2628	0.1317	0.1658	0.4323	-0.0896
KURTOSIS (G2)	-0.3947	2.7443	-0.5298	-0.1580	-0.1730
STANDARD DEV.	14.3979	7.8791	6.4039	15.0074	9.5050

N) Acta de aprobación de originalidad

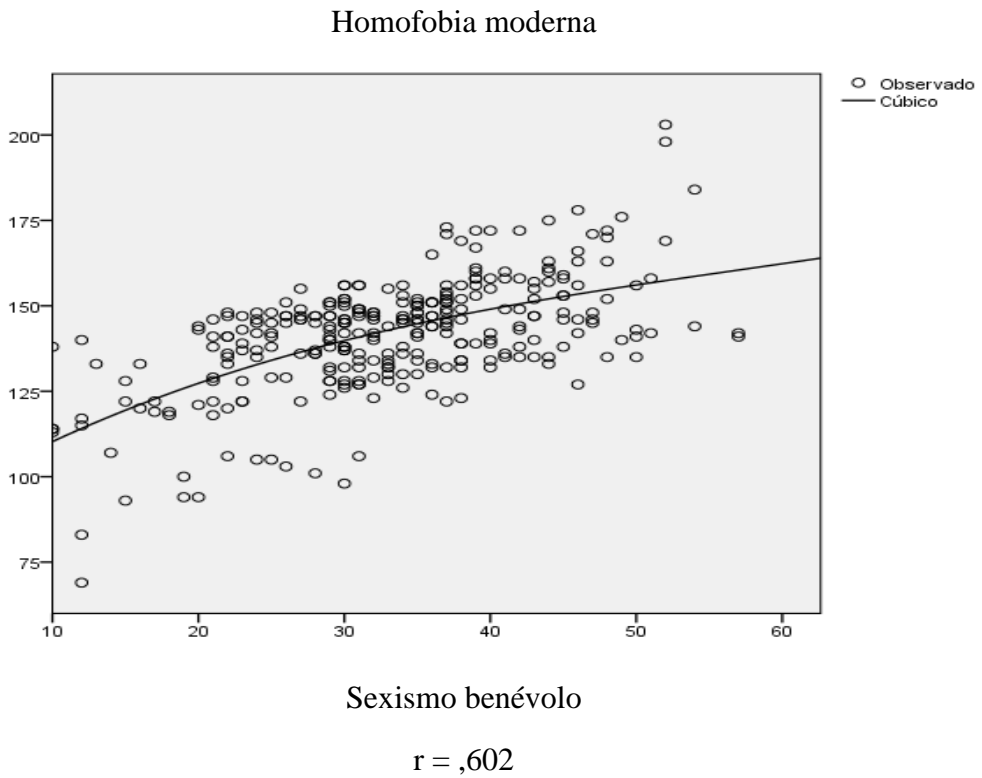
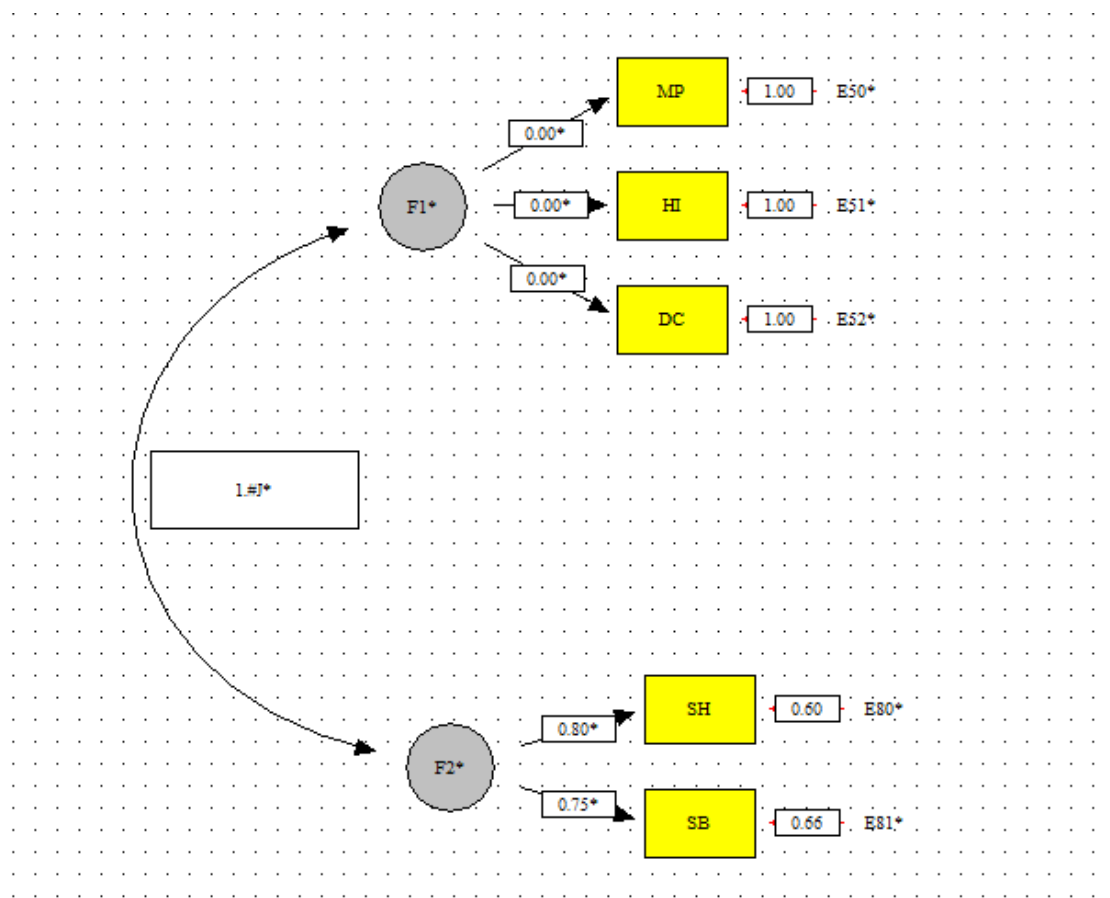
 UCV UNIVERSIDAD CÉSAR VALLEJO	ACTA DE APROBACIÓN DE ORIGINALIDAD DE TESIS	Código : F06-PP-PR-02.02 Versión : 10 Fecha : 10-06-2019 Página : 1 de 1
--	--	---

Yo, Fernando Joel Rosario Quiroz, docente de la Facultad Humanidades y Escuela Profesional de Psicología de la Universidad César Vallejo Lima Norte, revisor de la tesis titulada

"Sexismo ambivalente y homofobia moderna en adolescentes de una institución educativa pública del distrito de Comas, 2019", de la estudiante Laura Patricia Ulloa Arias, constato que la investigación tiene un índice de similitud de 16% verificable en el reporte de originalidad del programa Turnitin.

El suscrito analizó dicho reporte y concluyó que cada una de las coincidencias detectadas no constituyen plagio. A mi leal saber y entender la tesis cumple con todas las normas para el uso de citas y referencias establecidas por la Universidad César Vallejo.

Los Olivos, 12 de febrero del 2020



Firma

Fernando Joel Rosario Quiroz

DNI: 32990613

Revisó	Vicerrectorado de investigación/DEVAC/Responsable de SGC	Aprobó	Rectorado
--------	--	--------	-----------

Ñ) Print de pantalla del turnitin



UNIVERSIDAD CÉSAR VALLEJO

FACULTAD DE HUMANIDADES

ESCUELA ACADÉMICO PROFESIONAL DE PSICOLOGÍA

Sexismo ambivalente y homofobia moderna en adolescentes de una institución educativa pública del distrito de Comas, 2019

TESIS PARA OBTENER EL TÍTULO PROFESIONAL DE:
Licenciada en Psicología

AUTORA:
Ulloa Arias, Laura Patricia (ORCID: 0000-0003-4248-0914)

ASESOR:
Mg. Rosario Quiroz, Fernando Joel (ORCID: 0000-0001-5839-467X)

LÍNEA DE INVESTIGACIÓN:
Violencia



Resumen de coincidencias

16 %

Se están viendo fuentes estándar

Ver fuentes en inglés (Beta)

Coincidencias

- | | | | |
|---|---|------|---|
| 1 | Entregado a Universida...
Trabajo del estudiante | 8 % | > |
| 2 | repositorio.ucv.edu.pe
Fuente de Internet | 4 % | > |
| 3 | Entregado a Universida...
Trabajo del estudiante | 1 % | > |
| 4 | www.links.org.ar
Fuente de Internet | <1 % | > |
| 5 | Entregado a Universida...
Trabajo del estudiante | <1 % | > |
| 6 | Entregado a Universida... | <1 % | > |

O) Autorización para la publicación de tesis en el repositorio institucional UCV

 UCV UNIVERSIDAD CÉSAR VALLEJO	AUTORIZACIÓN DE PUBLICACIÓN DE TESIS EN REPOSITORIO INSTITUCIONAL UCV	Código : F08-PP-PR-02.02 Versión : 10 Fecha : 10-06-2019 Página : 1 de 1
--	---	---

Yo Laura Patricia Ulloa Arias identificada con DNI N° 73128551, egresada de la Escuela Profesional de Psicología de la Universidad César Vallejo, autorizo (x) , No autorizo () la divulgación y comunicación pública de mi trabajo de investigación titulado "Sexismo ambivalente y homofobia moderna en adolescentes de una institución educativa pública del distrito de Comas, 2019"; en el Repositorio Institucional de la UCV (<http://repositorio.ucv.edu.pe/>), según lo estipulado en el Decreto Legislativo 822, Ley sobre Derecho de Autor, Art. 23 y Art. 33

Fundamentación en caso de no autorización:

.....



FIRMA

DNI: 73128551

FECHA: 12 de febrero del 2020

Elaboró	Vicerrectorado de investigación/DEVAC/Responsable del SGC	Aprobó	Vicerrectorado de Investigación
---------	---	--------	---------------------------------

P) Formulario de autorización para la publicación electrónica de la tesis



UNIVERSIDAD CÉSAR VALLEJO

**Centro de Recursos para el Aprendizaje y la Investigación (CRAI)
"César Acuña Peralta"**

**FORMULARIO DE AUTORIZACIÓN PARA LA
PUBLICACIÓN ELECTRÓNICA DE LA TESIS**

1. DATOS PERSONALES

Apellidos y Nombres:

Ulloa Arias Laura Patricia

D.N.I. : 73128551

Domicilio : Jr. Mariscal Cáceres 233 - Carabayllo

Teléfono : Fijo : 5476290 Móvil : 940196737

E-mail : patriciaulloa2112@gmail.com

2. IDENTIFICACIÓN DE LA TESIS

Modalidad:

Trabajo de investigación de Pregrado

Facultad : Humanidades

Escuela : Psicología

Carrera : Psicología

Título : Licenciada en Psicología

Tesis de Post Grado

Maestría

Doctorado

Grado :

Mención :

3. DATOS DE LA TESIS

Autor (es) Apellidos y Nombres:

Ulloa Arias Laura Patricia

Título del trabajo de investigación:

Sexismo ambivalente y homofobia moderna en adolescentes de una institución educativa pública del distrito de Comas, 2019.

Año de publicación : 2020

4. AUTORIZACIÓN DE PUBLICACIÓN DE LA TESIS EN VERSIÓN ELECTRÓNICA:

A través del presente documento,

Si autorizo a publicar en texto completo.

No autorizo a publicar en texto completo.



Firma : 

Fecha : 12 / 02 / 20

Q) Autorización de la versión final del trabajo de investigación



UNIVERSIDAD CÉSAR VALLEJO

**AUTORIZACIÓN DE LA VERSIÓN FINAL
DEL TRABAJO DE INVESTIGACIÓN**

**CONSTE POR LA PRESENTE, EL VISTO BUENO QUE OTORGA EL
ENCARGADO DE INVESTIGACIÓN DE LA ESCUELA DE PSICOLOGÍA***

A LA VERSIÓN FINAL DEL TRABAJO DE INVESTIGACIÓN QUE PRESENTA:

Ulloa Arias Laura Patricia

INFORME TITULADO:

Sexismo ambivalente y homofobia moderna en adolescentes de una institución educativa pública del distrito de Comas, 2019.

PARA OBTENER EL TÍTULO O GRADO DE:

Licenciado en Psicología

SUSTENTADO EN FECHA: 10 / 02 / 20

NOTA O MENCIÓN: Aprobado por unanimidad

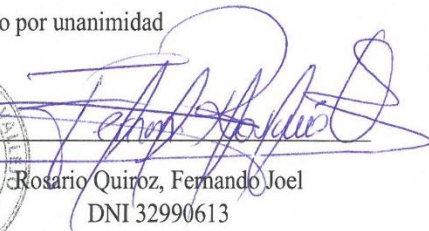

Rosario Quiroz, Fernando Joel
DNI 32990613
CPs.P 29721

*El presente documento tiene como único fin verificar que el informe del trabajo de investigación cumple con los estándares establecidos por el equipo de investigación de la E.P de Psicología. Carece de validez para otro tipo de usos.

Versión: 08/02/2019