



**UNIVERSIDAD CÉSAR VALLEJO**

**FACULTAD DE ARQUITECTURA**

**ESCUELA PROFESIONAL DE ARQUITECTURA**

**CENTRO CULTURAL DE ARTE URBANO COMO  
POTENCIADOR DEL USO DEL ESPACIO PARA LA  
CULTURA EN EL DISTRITO DE COMAS, LIMA 2018**

**TESIS PARA OBTENER EL TÍTULO PROFESIONAL DE ARQUITECTA**

**AUTOR:**

Miranda Condezo María de los Ángeles

**ASESOR:**

Arq. Juan José Lujan Chero

**LÍNEA DE INVESTIGACIÓN:**

Arquitectónico

**LIMA - PERÚ**

**2018**

El Jurado encargado de evaluar la tesis presentada por don(a)

María de los Ángeles Miranda Condoso.....

Cuyo título es:

Centro cultural de arte urbano como potenciador del uso del espacio para la cultura en el distrito de Comas, Lima, 2018.

Reunido en la fecha, escuchó la sustentación y la resolución de preguntas por el estudiante, otorgándole el calificativo de: .....12..... (número) .....DOCE..... (letras).

Trujillo (o Filial) 15... de Agosto del 2018



PRESIDENTE

M. Arq. Gerardo Regalado



SECRETARIO

M. Arq. Juan Espínola



VOCAL

M. Arq. Fredy Cervantes

Elaboró	Dirección de Investigación	Revisó	Responsable del SGC	Aprobó	Vicerrectorado de Investigación
---------	----------------------------	--------	---------------------	--------	---------------------------------

## **Dedicatoria**

A Dios por la oportunidad que me da día a día de superarme.

A mi madre por su inmenso cariño y dedicación hacia mí.

A mi padre y a mi hermano por siempre apoyarme en todo lo que necesito además de sus tan acertados consejos.

## **Agradecimientos**

Me gustaría expresar mi gratitud hacia aquellas personas que me orientaron y aconsejaron, para la realización de esta tesis. Al Arqto. Juan José Lujan Chero, por su orientación y retroalimentación para el desarrollo del tema. A mis padres Mercedes Condezo y Edilberto Miranda, a mi hermano Matías Miranda Condezo por día a día darme las fuerzas para seguir en este camino con tantas altas y bajas, por su apoyo incondicional y desmedido, por su amor infinito y por su comprensión, gracias a ello he podido lograr cumplir cada uno de mis objetivos.

### Declaratoria de Autenticidad

Yo Miranda Condezo Maria de los Angeles con DNI N° 75308913 a efecto de cumplir con las disposiciones vigentes consideradas en el Reglamento de Grados y Títulos de la Universidad César Vallejo, Facultad de Arquitectura, Escuela de Arquitectura, declaro bajo juramento que toda la documentación que acompaño es veraz y auténtica.

Así mismo, declaro también bajo juramento que todos los datos e información que se presenta en la presente tesis son auténticos y veraces.

En tal sentido asumo la responsabilidad que corresponda a cualquier falsedad, ocultamiento u omisión tanto de los documentos como de información aportada por lo cual me someto a lo dispuesto en las normas académicas de la Universidad César Vallejo.

Lima, Febrero del 2018.



---

Maria de los Angeles Miranda Condezo

## Presentación

Señores miembros del Jurado:

En cumplimiento del Reglamento de Grados y Títulos de la Universidad César Vallejo presento ante ustedes la Tesis titulada “Centro Cultural de Arte Urbano como potenciador del uso del espacio para la cultura en el distrito de Comas, Lima, 2017”, la misma que someto a vuestra consideración y espero que cumpla con los requisitos de aprobación para obtener el título Profesional de Arquitecta.

La Autora

## Índice

<b>Página del Jurado .....</b>	<b>20</b>
<b>Dedicatoria.....</b>	<b>20</b>
<b>Agradecimientos .....</b>	<b>21</b>
<b>Declaratoria de Autenticidad.....</b>	<b>¡Error! Marcador no definido.</b>
<b>Presentación.....</b>	<b>23</b>
<b>Índice.....</b>	<b>24</b>
<b>Resumen .....</b>	<b>36</b>
<b>Abstract.....</b>	<b>37</b>
<b>I. INTRODUCCIÓN .....</b>	<b>38</b>
1.1. Realidad problemática.....	43
1.1.1. Nivel Mundial .....	44
1.1.2. Nivel Nacional .....	46
1.1.3. Nivel Metropolitano .....	48
1.1.4. Nivel Distrital .....	49
1.2. Trabajos previos .....	52
1.3. Marco referencial.....	64
1.3.1. Marco teórico .....	65
1.3.1.1. Centro Cultural de Arte Urbano .....	66
1.3.1.1.1. Industrias Culturales en la Integración Latinoamericana .....	66
1.3.1.1.2. Los espacios del consumo cultural colectivo .....	67
1.3.1.1.3. El Centro Cultural. Una puerta abierta a la memoria .....	70
1.3.1.1.4. Ciudad y arquitectura urbana en Colombia 1980-2010.....	72
1.3.1.2. Espacio para la cultura .....	74
1.3.1.2.1. Espacio público, ciudad y ciudadanía .....	74
1.3.1.2.2. El uso cultural de los espacios no culturales.....	76
1.3.1.2.3. Espacios para la cultura.....	78
1.3.1.2.4. Gestión Cultural: Entre conceptos cercanos y realidades lejanas	79
1.3.1.2.5. La humanización del espacio urbano.....	81
1.3.1.2.6. La calidad del espacio público en la construcción del espacio urbano. En busca de un hábitat equitativo.....	83
1.3.1.3. Relación entre Centro Cultural y Espacios para la cultura .....	84
1.3.1.4. Relación entre arte urbano y espacios para la cultura.....	86
1.3.2. Marco histórico.....	90
1.3.2.1. Evolución histórica del equipamiento cultural: Centro Cultural	90
1.3.2.2. Evolución de la tipología de los Centros Culturales.....	107
1.3.2.3. Historia del distrito de Comas.....	125
1.3.2.4. Historia de los colectivos de arte en el distrito de Comas .....	128
1.3.3. Marco Conceptual .....	131
1.3.4. Referentes Arquitectónicos .....	140
1.3.4.1. Ampliación del museo de arte moderno – Medellín, Antioquia, Colombia - 2015 (Ctrl G + 51-1).....	140

1.3.4.2. Centro Cultural SESC Pompéia – Sao Paulo, Brasil (Lina Bo Bardi) .....	145
1.3.4.3. Centro Cultural Roberto Cantoral – Coyoacán, México D.F. (Broissin Architecs) .....	150
1.3.4.4. Centro Cultural Caixaforum – Zaragoza, España (Carme Pinós Desplat) .....	153
1.4. Formulación del problema .....	157
1.4.1. Problema general.....	157
1.4.2. Problemas específicos .....	158
1.5. Justificación del tema .....	159
1.5.1. Justificación teórica.....	160
1.5.2. Justificación metodológica .....	160
1.5.3. Justificación práctica.....	160
1.6. Objetivo .....	161
1.6.1. Objetivo general.....	162
1.6.1. Objetivos específicos .....	162
1.7. Hipótesis.....	163
1.7.1. Hipótesis general .....	164
1.7.2. Hipótesis específicas .....	164
1.8. Limitaciones y alcances de la investigación .....	165
II. MÉTODO.....	167
2.1. Diseño de investigación.....	168
2.1.1. Tipo de estudio .....	169
2.2. Operacionalización de las variables .....	170
2.3. Población y muestra .....	172
2.3.1. Población general .....	172
2.3.2. Población de estudio.....	173
2.3.3. Muestra poblacional.....	173
2.3.4. Muestreo .....	174
2.4. Técnicas e instrumentos de recolección de datos, validez y confiabilidad	175
2.4.1. Técnicas de recolección de datos.....	175
2.4.2. Instrumentos de recolección de datos .....	175
2.5. Métodos de análisis de datos .....	179
2.6. Aspectos éticos .....	181
III. ASPECTO ADMINISTRATIVO .....	182
3.1. Recursos y presupuesto.....	183
3.1.1. Recursos.....	183
3.1.2. Presupuesto.....	183
3.1.2.1. Remuneración a docente.....	183
3.1.2.2. Bienes.....	183
3.1.2.3. Servicios .....	184
3.1.2.4. Otros.....	184
3.2. Financiamiento .....	184
3.3. Cronograma de ejecución .....	185
IV. RESULTADOS .....	186
4.1. Estadística descriptiva.....	187



4.2. Estadística inferencial.....	189
4.2.1. Prueba de hipótesis general .....	189
4.2.2. Prueba de hipótesis 1 .....	191
4.2.3. Prueba de hipótesis 2 .....	193
4.2.4. Prueba de hipótesis 3 .....	195
V. DISCUSIÓN .....	197
VI. CONCLUSIONES .....	203
VII. RECOMENDACIONES .....	206
VIII. PROPUESTA DE INTERVENCIÓN .....	209
IX. FACTORES VÍNCULO ENTRE INVESTIGACIÓN Y PROPUESTA SOLUCIÓN – ANÁLISIS URBANO.....	212
9.1. Datos Geográficos: Ubicación y Localización de la propuesta, Relieve, Clima, etc. ....	213
9.1.1. Ubicación .....	213
9.2. Análisis Territorial / Urbano .....	221
9.2.1. Ámbito, Escala y Dimensión de aplicación .....	221
9.2.2. Estructura Urbana.....	224
9.2.3. Sistema Urbano .....	235
9.2.3.1. Educación.....	235
9.2.3.2. Salud .....	237
9.2.3.3. Recreación .....	242
9.2.3.4. Comercio .....	245
9.2.3.5. Cultura.....	248
9.2.3.6. Usos de suelo.....	251
9.2.4. Vialidad, Accesibilidad y Transporte .....	253
9.2.5. Morfología Urbana .....	261
9.2.6. Economía Urbana .....	266
9.2.7. Dinámica y tendencias.....	269
9.3. Estructura Poblacional.....	272
9.4. Recursos .....	275
9.5. Organización política, Planes y Gestión .....	280
9.6. Caracterización Urbana.....	284
9.7. Modelo de Intervención .....	285
9.8. Visión de la intervención y pronosis .....	286
9.8.1. Visión de la intervención .....	286
9.8.2. Pronosis.....	286
9.9. Conclusiones y Recomendaciones .....	289
9.9.1. Conclusiones .....	290
9.9.2. Recomendaciones .....	293
X. FACTORES VÍNCULO ENTRE INVESTIGACIÓN Y PROPUESTA SOLUCIÓN – CONCEPCIÓN DEL PROYECTO ARQUITECTÓNICO .....	294
10.1. Estudio y definición del usuario.....	295
10.2. Programación Arquitectónica.....	300
10.2.1. Magnitud, Complejidad y trascendencia del proyecto.....	300
10.2.2. Consideraciones y criterios para el objeto arquitectónico .....	306
10.2.2.1. Funcionales .....	306
10.2.2.2. Dimensionales.....	327

10.2.2.3.	Espaciales .....	332
10.2.2.4.	Ambientales.....	344
10.2.2.5.	Estructurales.....	346
10.2.2.6.	Normativas .....	362
10.2.2.6.1.....	Capitulo II: Relación de la edificación con la vía pública	
	362	
10.2.2.6.2.	Norma A.120 Accesibilidad Para Personas Con Discapacidad Y De Personas Adultas Mayores.....	364
10.2.2.6.3.....	Requisitos De Seguridad	
	365	
10.2.2.6.4.....	Norma Tecnica De Infraestructura Para Locles De Educacion Superior – Estandares Basicos Para El Desarrollo Arquitectónico- Minedu	
	365	
10.2.2.7.	Económicas y Financieras.....	368
10.2.2.8.	Tecnológicos .....	369
10.2.2.9.	Sostenibilidad y sustentabilidad.....	373
10.2.3.	Relación de Componentes y Programa arquitectónico .....	376
10.3.	Estudio del terreno.....	381
10.3.1.	Contexto.....	382
10.3.2.	Ubicación y localización .....	382
10.3.3.	Áreas y linderos .....	392
10.3.4.	Aspectos Climatológicos .....	394
10.3.5.	Condicionantes del terreno .....	397
10.3.6.	Servicios básicos .....	398
10.3.7.	Referencias geotécnicas.....	401
10.3.8.	Zonificación y usos de suelo .....	403
10.3.9.	Aplicación de la normatividad y Parámetros Urbanísticos .....	405
10.3.10.	Levantamiento Fotográfico	
	407	
10.4.	Estudio de la propuesta / Objeto Arquitectónico .....	409
10.4.1.	Definición del proyecto.....	410
10.4.2.	Plano Topográfico (Ver plano N°28) .....	411
10.4.3.	Plano de Ubicación y Localización (Ver plano U-1) .....	411
10.4.4.	Propuesta de zonificación .....	414
10.4.5.	Esquema de organización espacial.....	416
10.4.6.	Accesibilidad y estructura de flujos .....	422
10.4.7.	Criterios de diseño y Composición arquitectónica .....	428
10.4.8.	Metodología de diseño arquitectónico.....	429
10.4.9.	Conceptualización de la propuesta .....	430
10.4.10.	Idea fuerza o rectora .....	431
10.4.11.	Adaptación y engrampage.....	435
XI.	REFERENCIAS .....	437

## Lista de Figuras

<i>Figura 1.</i> Vista del proyecto CEPAC .....	53
<i>Figura 2.</i> Viste del patio interior del proyecto CCEPICP .....	56
<i>Figura 3.</i> Vista 3D del proyecto CCSM.....	58
<i>Figura 4.</i> Vista 3D del proyecto CCSM.....	60
<i>Figura 5.</i> Planta general del proyecto CCSM .....	61
<i>Figura 6.</i> Bocetos del proyecto CCAU.....	63
<i>Figura 7.</i> Portada del artículo “Las Industrias Culturales en la Integración Latinoamericana” .....	66
<i>Figura 8.</i> Portada de artículo “Los espacios del consumo cultural colectivo” .....	67
<i>Figura 9.</i> Portada de artículo “El Centro Cultural: Una puerta abierta a la memoria” 70	
<i>Figura 10.</i> Portada de libro “Ciudad y arquitectura urbana en Colombia 1980-2010” .....	72
<i>Figura 11.</i> Portada de libro “Espacio público, ciudad y ciudadanía” .....	74
<i>Figura 12.</i> Portada de artículo “El uso cultural de los espacios no culturales” .....	76
<i>Figura 13.</i> Portada de artículo “Espacios para la cultura” .....	78
<i>Figura 14.</i> Portada del libro “Gestión Cultural” .....	79
<i>Figura 15.</i> Portada del libro “La humanización del espacio urbano” .....	81
<i>Figura 16.</i> Portada del artículo “La calidad del espacio público en la construcción del paisaje urbano. En busca de un hábitat equitativo” .....	83
<i>Figura 17.</i> Portada del artículo “Los espacios de la cultura” .....	85
<i>Figura 18.</i> Portada del artículo “Arte urbano y espacio público” .....	86
<i>Figura 19.</i> Teatro Dodona .....	91
<i>Figura 20.</i> Teatro Dionisio .....	91
<i>Figura 21.</i> Odeón de Herodes .....	92
<i>Figura 22.</i> Teatro Olímpico.....	93
<i>Figura 23.</i> Teatro Olímpico.....	94
<i>Figura 24.</i> Palacio de Cristal .....	95
<i>Figura 25.</i> Museo Louvre .....	95
<i>Figura 26.</i> Cinema Pascualine .....	96
<i>Figura 27.</i> Casa de la Cultura .....	97
<i>Figura 28.</i> Alianza Francesa .....	98
<i>Figura 29.</i> Insttuto Italiano de Cultura .....	98
<i>Figura 30.</i> Instituto Goethe.....	98
<i>Figura 31.</i> Centro Cultural Peruano Japonés .....	100
<i>Figura 32.</i> Centro Cultural Peruano Chino .....	100
<i>Figura 33.</i> ICPNA .....	101
<i>Figura 34.</i> Centro Cultural Peruano Británico.....	102
<i>Figura 35.</i> Centro Cultural de España .....	102
<i>Figura 36.</i> Centro Cultural Peruano Brasileiro .....	103
<i>Figura 37.</i> Centro Cultural PUCP .....	104
<i>Figura 38.</i> Centro Cultural Ricardo Palma.....	104
<i>Figura 39.</i> Centro Cultural UNMSM.....	105
<i>Figura 40.</i> Centro Cultural y Académico Casa Honorio Delgado .....	106
<i>Figura 41.</i> Formas de agrupación .....	108
<i>Figura 42.</i> Tipo de Circulación .....	108

<i>Figura 43.</i> Casa de la Cultura en Helsinki .....	109
<i>Figura 44.</i> Ficha técnica de la Casa de la Cultura en Helsinki .....	110
<i>Figura 45.</i> Centro Cultural San Martín.....	111
<i>Figura 46.</i> Ficha técnica del Centro Cultural San Martín.....	111
<i>Figura 47.</i> Centro Cultural George Pompidou.....	113
<i>Figura 48.</i> Ficha técnica Centro Cultural Pompidou.....	113
<i>Figura 49.</i> Casa de la Cultura de Valdoviño.....	115
<i>Figura 50.</i> Ficha técnica de la Casa de Cultura de Valdoviño.....	116
<i>Figura 51.</i> Centro de Artes el Bicentenario .....	117
<i>Figura 52.</i> Ficha técnica del Centro de Artes el Bicentenario.....	117
<i>Figura 53.</i> Centro Cultural Gaitán .....	119
<i>Figura 54.</i> Ficha técnica del Centro Cultural Gaitán.....	120
<i>Figura 55.</i> Centro Cultural del Futuro.....	121
<i>Figura 56.</i> Ficha técnica del Centro del Futuro .....	122
<i>Figura 57.</i> Centro Cultural Americano.....	123
<i>Figura 58.</i> Ficha técnica del Centro Cultural Americano .....	124
<i>Figura 59.</i> Señorío Colli.....	125
<i>Figura 60.</i> Fundación del Distrito de Comas .....	127
<i>Figura 61.</i> Muñecons.....	129
<i>Figura 62.</i> FITECA .....	130
<i>Figura 63.</i> Ampliación del MAMM .....	142
<i>Figura 64.</i> Ficha técnica Ampliación del MAMM .....	144
<i>Figura 65.</i> Centro Cultural SESC Pompéia .....	146
<i>Figura 66.</i> Ficha técnica de Centro Cultural .....	148
<i>Figura 67.</i> Centro Cultural Roberto Cantoral.....	150
<i>Figura 68.</i> Ficha técnica de Centro Cultural Roberto Cantoral.....	151
<i>Figura 69.</i> Centro Cultural CaixaForum.....	153
<i>Figura 70.</i> Ficha técnica Centro Cultural CaixaForum .....	156
<i>Figura 71.</i> Simbología del diseño correlacional.....	168
<i>Figura 72.</i> Variable 1: Centro Cultural de Arte Urbano.....	187
<i>Figura 73.</i> Variable 2: Espacios para la cultura.....	188
<i>Figura 74.</i> Distrito de Comas.....	214
<i>Figura 75.</i> Límites del Distrito de Comas .....	215
<i>Figura 76.</i> Relieve de Comas.....	216
<i>Figura 77.</i> Temperatura Anual .....	217
<i>Figura 78.</i> Temperatra por estación .....	217
<i>Figura 79.</i> Humedad.....	218
<i>Figura 80.</i> Nubosidad .....	218
<i>Figura 81.</i> Vientos .....	219
<i>Figura 82.</i> Hidrografía de Comas .....	220
<i>Figura 83.</i> Evolución Urbana de Comas.....	226
<i>Figura 84.</i> Zonas de Comas.....	227
<i>Figura 85.</i> Sector 1.....	228
<i>Figura 86.</i> Sector 2.....	228
<i>Figura 87.</i> Sector 3.....	228
<i>Figura 88.</i> Sector 4.....	229
<i>Figura 89.</i> Sector 5.....	230

<i>Figura 90.</i> Sector 6.....	230
<i>Figura 91.</i> Sector 7.....	231
<i>Figura 92.</i> Sector 8.....	231
<i>Figura 93.</i> Sector 9.....	232
<i>Figura 94.</i> Sector 10.....	232
<i>Figura 95.</i> Sector 11.....	233
<i>Figura 96.</i> Sector 12.....	233
<i>Figura 97.</i> Sector 13.....	234
<i>Figura 98.</i> Sector 14.....	234
<i>Figura 99.</i> Áreas verdes.....	242
<i>Figura 100.</i> Área de Cobertura Verde.....	243
<i>Figura 101.</i> Líneas de transporte en Comas.....	258
<i>Figura 102.</i> Evolución de la población en Comas.....	272
<i>Figura 103.</i> Población por sexo.....	273
<i>Figura 104.</i> Distribución poblacional por sexo.....	273
<i>Figura 105.</i> Población por grupos quinquenales.....	274
<i>Figura 106.</i> Distribución por etapas.....	274
<i>Figura 107.</i> Estructura Orgánica de Comas.....	281
<i>Figura 108.</i> Planes del Distrito de Comas.....	283
<i>Figura 109.</i> Población por etapas.....	296
<i>Figura 110.</i> Número de alumnos.....	297
<i>Figura 111.</i> PEA según estructura demográfica.....	297
<i>Figura 112.</i> PEA según nivel educativo.....	298
<i>Figura 113.</i> PEA según nivel educativo.....	298
<i>Figura 114.</i> Número de visitantes nacionales y extranjeros.....	302
<i>Figura 115.</i> Usuarios del Centro Cultural.....	307
<i>Figura 116.</i> Esquema de actividades de los docentes.....	309
<i>Figura 117.</i> Esquema de actividades de los docentes.....	311
<i>Figura 118.</i> Esquema de actividades de los estudiantes.....	313
<i>Figura 119.</i> Esquema de actividades de los visitantes.....	315
<i>Figura 120.</i> Esquema de actividades de administración.....	317
<i>Figura 121.</i> Esquema de actividades del servicio leve.....	318
<i>Figura 122.</i> Esquema de actividades del servicio mediano.....	320
<i>Figura 123.</i> Cuadro de necesidades del personal de servicio pesado.....	320
<i>Figura 124.</i> Esquema de actividades del servicio pesado.....	321
<i>Figura 125.</i> Matriz de relación por zonas.....	322
<i>Figura 126.</i> Diagrama de relación por zonas.....	322
<i>Figura 127.</i> Matriz de relación por áreas.....	323
<i>Figura 128.</i> Diagrama de relación por áreas.....	323
<i>Figura 129.</i> Matriz de relación por espacios.....	325
<i>Figura 130.</i> Diagrama de relación por zonas.....	326
<i>Figura 131.</i> Dimensiones de una persona sin problemas físicos.....	327
<i>Figura 132.</i> Dimensiones de una persona sin problemas físicos.....	328
<i>Figura 133.</i> Antropometría de una persona minusválida.....	329
<i>Figura 134.</i> Antropometría de una persona con mobiliario.....	329
<i>Figura 135.</i> Mobiliario para oficinas.....	330
<i>Figura 136.</i> Mobiliario par talleres.....	331

<i>Figura 137.</i> Diagrama de relación por áreas .....	331
<i>Figura 138.</i> Mobiliario para auditorio .....	331
<i>Figura 139.</i> Ficha técnica del aula teórica .....	333
<i>Figura 140.</i> Ficha técnica del taller de danza .....	334
<i>Figura 141.</i> Ficha técnica de taller de música .....	335
<i>Figura 142.</i> Ficha técnica de Sala de audio, solista y coros .....	336
<i>Figura 143.</i> Ficha técnica del taller de teatro .....	337
<i>Figura 144.</i> Ficha técnica de taller de animación sociocultural .....	338
<i>Figura 145.</i> Ficha técnica del taller de expresión corporal .....	339
<i>Figura 146.</i> Ficha técnica de las Salas de exposición .....	340
<i>Figura 147.</i> Ficha técnica de Subdirección/Dirección .....	341
<i>Figura 148.</i> Ficha técnica de la Sala de reuniones .....	342
<i>Figura 149.</i> Ficha técnica de Oficinas típicas .....	343
<i>Figura 150.</i> Orientación .....	345
<i>Figura 151.</i> Ventilación .....	346
<i>Figura 152.</i> Ficha técnica de Sistema Aporticado .....	347
<i>Figura 153.</i> Ficha técnica de Los Colaborante .....	348
<i>Figura 154.</i> Ficha técnica de Viga metálica .....	349
<i>Figura 155.</i> Ficha técnica de Columna de acero .....	350
<i>Figura 156.</i> Ficha técnica de Drywall .....	351
<i>Figura 157.</i> Ficha técnica de Fachadas Ligeras .....	352
<i>Figura 158.</i> Ficha técnica de Muros Cortina .....	353
<i>Figura 159.</i> Ficha técnica de tipos de Instalación de Muros Cortina .....	354
<i>Figura 160.</i> Ficha técnica de Cielo Raso .....	355
<i>Figura 161.</i> Ficha técnica de Instalación de Cielo Raso .....	356
<i>Figura 162.</i> Ficha técnica de Adoquines de concreto .....	357
<i>Figura 163.</i> Ficha técnica de Parquet .....	358
<i>Figura 164.</i> Ficha técnica de Porcelanato .....	359
<i>Figura 165.</i> Ficha técnica de Alfombra .....	360
<i>Figura 166.</i> Ficha técnica de Pinturas .....	361
<i>Figura 167.</i> Parámetros Urbanísticos del Predio .....	367
<i>Figura 168.</i> Ficha técnica de Paneles Acústicos .....	370
<i>Figura 169.</i> Ficha técnica de Tipos de Paneles Acústicos .....	371
<i>Figura 170.</i> Ficha técnica de Iluminación LED .....	372
<i>Figura 171.</i> Ficha técnica de Muros Verdes .....	374
<i>Figura 172.</i> Ficha técnica de Paneles Solares .....	375
<i>Figura 173.</i> Recorrido Solar .....	394
<i>Figura 174.</i> Rayos del Sol .....	395
<i>Figura 175.</i> Sombra .....	395
<i>Figura 176.</i> Camino y rayos .....	395
<i>Figura 177.</i> Dirección de vientos .....	396
<i>Figura 178.</i> Vista aérea del terreno .....	397
<i>Figura 179.</i> Compatibilidad de usos de suelo .....	403
<i>Figura 180.</i> Terreno .....	407
<i>Figura 181.</i> Terreno 2 .....	407
<i>Figura 182.</i> Terreno 3 .....	407
<i>Figura 183.</i> Terreno .....	408

<i>Figura 184.</i> Terreno 4.....	408
<i>Figura 185.</i> Terreno 5.....	408
<i>Figura 186.</i> Esquema de Organización del Centro Cultural .....	416
<i>Figura 187.</i> Esquema de organización de talleres .....	416
<i>Figura 188.</i> Esquema de organización del Auditorio .....	417
<i>Figura 189.</i> Esquema de organización de Biblioteca .....	417
<i>Figura 190.</i> Esquema de organización de Servicios Generales.....	418
<i>Figura 191.</i> Esquema de Organización de Administración.....	418
<i>Figura 192.</i> Esquema de flujos de estudiantes .....	423
<i>Figura 193.</i> Esquema de flujos de docentes permanentes .....	423
<i>Figura 194.</i> Esquema de flujos de docentes temporales.....	424
<i>Figura 195.</i> Esquema de flujos de visitantes.....	424
<i>Figura 196.</i> Esquema de flujos de administración .....	425
<i>Figura 197.</i> Esquema de flujos de servicio leve .....	425
<i>Figura 198.</i> Esquema de flujos de servicio mediano .....	426
<i>Figura 199.</i> Esquema de flujos de servicio pesado .....	426
<i>Figura 200.</i> Conceto de la propuesta .....	431
<i>Figura 201.</i> Idea rectora de la propuesta .....	432
<i>Figura 202.</i> Distribución Sótano .....	434
<i>Figura 203.</i> Distribución Primer nivel.....	434
<i>Figura 204.</i> Distribución Segundo nivel.....	434
<i>Figura 205.</i> Distribución Tercer nivel.....	435
<i>Figura 206.</i> Asoleamiento .....	435

## Índice de Tablas

Tabla 1. <i>Ficha técnica del libro “Industrias Culturales en la Integración Latinoamericana”</i> .....	66
Tabla 2. <i>Ficha técnica del artículo “Los espacios del consumo cultural colectivo”</i> .....	68
Tabla 3. <i>Ficha técnica del artículo “El Centro Cultural: Una puerta abierta a la memoria”</i> ...	70
Tabla 4. <i>Ficha técnica de libro “Ciudad y arquitectura urbana en Colombia 1980-2010”</i> .....	72
Tabla 5. <i>Ficha técnica de libro “Espacio público, ciudad y ciudadanía”</i> .....	75
Tabla 6. <i>Ficha técnica del artículo “El espacio cultural de los espacios no culturales”</i> .....	76
Tabla 7. <i>Ficha técnica del artículo “Espacios para la cultura”</i> .....	78
Tabla 8. <i>Ficha técnica de libro Gestión Cultural</i> .....	80
Tabla 9. <i>Ficha técnica del libro “La humanización del espacio urbano”</i> .....	81
Tabla 10. <i>Ficha técnica de libro La calidad del espacio público en la construcción del paisaje urbano</i> .....	83
Tabla 11. <i>Ficha técnica del artículo “Los espacios de la cultura”</i> .....	85
Tabla 12. <i>Ficha técnica del artículo “Arte urbano y espacio público”</i> .....	87
Tabla 13. <i>Ficha técnica de expansión del MAMM</i> .....	141
Tabla 14. <i>Ficha técnica Centro Cultural SESC Pompéia</i> .....	146
Tabla 15. <i>Ficha técnica de Centro Cultural Roberto Cantoral</i> .....	150
Tabla 16. <i>Ficha técnica de Centro Cultural Caixaforum</i> .....	154
Tabla 17. <i>Operacionalización de la variable Centro Cultural de Arte Urbano</i> .....	170
Tabla 18. <i>Operacionalización de la variable Espacio para la cultura</i> .....	171
Tabla 19. <i>Población del distrito de Comas</i> .....	172
Tabla 20. <i>Población por edades en el distrito de Comas</i> .....	172
Tabla 21. <i>Población joven y adolescente en el distrito de Comas</i> .....	173
Tabla 22. <i>Formato técnico del cuestionario de la variable 01: Centro Cultural de Arte Urbano</i> .....	176
Tabla 23. <i>Baremación de la variable 1: Centro Cultural de Arte Urbano</i> .....	177
Tabla 24. <i>Estadístico de confiabilidad de Cronbach de la variable 1: Centro Cultural de Arte Urbano</i> .....	177
Tabla 25. <i>Formato técnico del cuestionario de la variable 01: Centro Cultural de Arte Urbano</i> .....	178
Tabla 26. <i>Baremación de la variable 2: Espacio para la cultura</i> .....	178
Tabla 27. <i>Estadístico de confiabilidad de Cronbach de la variable 2: Espacio para la cultura</i> .....	179
Tabla 28. <i>Remuneración a docente</i> .....	183
Tabla 29. <i>Bienes</i> .....	183
Tabla 30. <i>Servicios</i> .....	184
Tabla 31. <i>Otros</i> .....	184
Tabla 32. <i>Cronograma de ejecución</i> .....	185
Tabla 33. <i>Tabla descriptiva de la variable 1: Centro Cultural de Arte Urbano</i> .....	187
Tabla 34. <i>Tabla descriptiva de la variable 2: Espacio para la cultura</i> .....	188
Tabla 35. <i>El análisis del coeficiente de correlación de Rho de Spearman entre Centro Cultural de Arte Urbano y Espacio para la cultura</i> .....	190
Tabla 36. <i>El análisis del coeficiente de correlación de Rho de Spearman entre el diseño del Centro Cultural de Arte Urbano y el ámbito colectivo en el espacio para la cultura en el distrito de Comas, Lima, 2018</i> .....	192
Tabla 37. <i>El análisis del coeficiente de correlación de Rho de Spearman entre los espacios del Centro Cultural de Arte Urbano y las actividades en el espacio para la cultura en el distrito de Comas, Lima, 2018</i> .....	194



Tabla 38. <i>El análisis del coeficiente de correlación de Rho de Spearman entre la infraestructura del Centro Cultural de Arte Urbano y la calidad del espacio para la cultura en el distrito de Comas, Lima, 2018.</i> .....	196
Tabla 39. <i>Número de locales de educación y alumnos en el distrito de Comas</i> .....	235
Tabla 40. <i>Centros de Salud en el distrito de Comas</i> .....	237
Tabla 41. <i>Puestos de Salud en el distrito de Comas</i> .....	239
Tabla 42. <i>Número de locales de educación y alumnos en el distrito de Comas</i> .....	242
Tabla 43. <i>Tipos de actividad económica en el distrito de Comas</i> .....	245
Tabla 44. <i>Usos de Suelo de Comas</i> .....	251
Tabla 45. <i>Tipos de vías en Comas</i> .....	253
Tabla 46. <i>Número de locales de educación y alumnos en el distrito de Comas</i> .....	257
Tabla 47. <i>Asociaciones de mototaxis en Comas</i> .....	259
Tabla 48. <i>Número de locales comerciales en el distrito de Comas</i> .....	267
Tabla 49. <i>Tipos de comercio por zonas en el distrito de Comas</i> .....	269
Tabla 50. <i>Fauna en el Distrito de Comas</i> .....	275
Tabla 51. <i>Colectivos en Comas</i> .....	291
Tabla 52. <i>Capacidad de diferentes Centros Culturales</i> .....	301
Tabla 53. <i>Aforo por talleres</i> .....	303
Tabla 54. <i>Número de asistentes a los talleres</i> .....	303
Tabla 55. <i>Número de locales de educación y alumnos en el distrito de Comas</i> .....	304
Tabla 56. <i>Cuadro de necesidad del Docente permanente</i> .....	308
Tabla 57. <i>Cuadro de necesidades del Docente temporal</i> .....	309
Tabla 58. <i>Cuadro de necesidades de los estudiantes</i> .....	311
Tabla 59. <i>Cuadro de necesidades del visitante local y extranjero</i> .....	313
Tabla 60. <i>Cuadro de necesidades del personal de administración</i> .....	315
Tabla 61. <i>Cuadro de necesidades del personal de servicio leve</i> .....	317
Tabla 62. <i>Cuadro de necesidades del personals de servicio mediano</i> .....	319
Tabla 63. <i>Presupuesto del Centro Cultural de Arte Urbano</i> .....	368

**Anexos**

Anexo 1 .....	416
Anexo 2 .....	418
Anexo 3 .....	419
Anexo 4 .....	420
Anexo 5 .....	421
Anexo 6 .....	422
Anexo 7 .....	423
Anexo 8 .....	424
Anexo 9 .....	425
Anexo 10 .....	426
Anexo 11 .....	427
Anexo 12 .....	428
Anexo 13 .....	429
Anexo 14 .....	430

## Resumen

La presente tesis está orientada a investigar y desarrollar una propuesta de un equipamiento cultural con espacio público destinado al desarrollo de expresiones artísticas como estrategia de solución a la problemática existente en el distrito de Comas, esta problemática engloba la inexistencia de equipamientos culturales, ausencia de instalaciones para fines de desarrollos artísticos, el uso de espacios públicos como escenario de expresiones artísticas que no están debidamente acondicionados para estos fines. El estudio de esta tesis se basa en un Centro Cultural de Arte Urbano en el distrito de Comas, lugar donde existe una gran carga cultural y demanda, además de ello se estudia las características del distrito, la programación arquitectónica del equipamiento, el terreno en el que se implantará el centro y finalmente el estudio de la propuesta como objeto arquitectónico que a futuro será escenario de importantes eventos culturales masivos en donde acuden diferentes tipos de artistas locales, invitados e internacionales y diferente tipo de público.

El objetivo principal de esta tesis es dar solución a esta problemática, dando como resultado el diseño de un Centro Cultural de Arte Urbano con particulares características para potenciar el uso de espacios para la cultura. Con este proyecto se logrará satisfacer las necesidades tanto de los artistas locales, artistas invitados, público y pobladores del lugar ya que contarán con un nuevo equipamiento accesible, de óptimas condiciones y viable para ellos.

De igual manera el nuevo proyecto busca equilibrar todas las necesidades y demanda, el diseño, los espacios y la infraestructura cultural así como características, cualidades y calidad del espacio destinado a las actividades culturales.

**Palabras claves:** Centro Cultural, Equipamiento cultural, Espacio para la cultura, Calidad de espacio para la cultura, Actividades culturales.

### **Abstract**

This thesis is aimed at researching and developing a cultural equipment proposal with public space for the development of artistic expressions as a solution strategy to the existing problem in the district of Comas, this problem includes the lack of cultural facilities, lack of facilities for purposes of artistic developments, the use of public spaces as a stage for artistic expressions that are not properly conditioned for these purposes. The study of this thesis is based on a Cultural Center in the district of Comas, place where there is a great cultural load and demand, as well as being the scene of important massive cultural events where different types of local, invited and international artists come and different type of audience

The main objective of this thesis is to solve this problem, resulting in the design of a Cultural Center to promote the use of spaces for culture. With this project it will be possible to satisfy the needs of local artists, invited artists, public and residents of the place, as they will have access to new equipment, with optimal conditions and viable for them.

Likewise, the new project seeks to balance all needs and demands, design, spaces and cultural infrastructure as well as characteristics, qualities and quality of the space dedicated to cultural activities.

Keywords: Cultural Center, Cultural equipment, Space for culture, Quality of space for culture, Cultural activities.

## **I. Introducción**

La presente investigación se enfoca en el tema del Centro Cultural que se define como un equipamiento sociocultural, que apunta al desarrollo de actividades culturales y que se configura según las necesidades de los ciudadanos sobre el territorio en el que se implanta, de igual manera se aborda el tema del espacio para cultura que es definido como un lugar de participación, intercambio y encuentro en el que se pueden albergar diferentes actividades culturales al aire libre.

La principal característica de ambos temas es que está íntimamente relacionados en su función de potenciadores de cultura, tanto el equipamiento como productor y creador de cultura como el espacio para la cultura como lugar de desarrollo de estas actividades. Pero en su mayoría de casos estos no funcionan conjuntamente, cada uno desempeña un rol individual mostrando deficiencias en su desarrollo.

Para analizar esta problemática es necesario conocer sus causas. La principal es la centralización de la ciudad, puesto que en un inicio los equipamientos de la ciudad fueron distribuidos según la población residente, pero a medida que se iba dando la migración hacia la ciudad, las periferias fueron creciendo y con esto la construcción de nuevos equipamientos de primera necesidad, sin embargo algunos equipamientos, en este caso culturales fueron dejados de lado, es por ello que existe una gran demanda de Centros Culturales en el Centro de Lima, que fue un lugar planificado, pero en los distritos de la periferia no ocurre lo mismo, debido a esto los artistas urbanos desarrollan su arte en los espacios públicos, que si bien es cierto es una buena herramienta para integración y participación de los ciudadanos pero tampoco son las mejores condiciones para que un artista se pueda desarrollar, lo que se busca es el trabajo en conjunto del Centro Cultural y del espacio para la cultura para garantizar un desarrollo artístico de calidad.

En el distrito de Comas los jóvenes crearon sus propios grupos artísticos como una forma de expresión y de desarrollo y debido a la falta de una adecuada infraestructura para el correcto desarrollo de las mismas optaron por tomar las calles y apropiarse del espacio público para nuevos usos, con eso le dieron otra imagen al lugar además de otorgarle identidad y estética. De esta manera los colectivos de arte del distrito se vienen desarrollando, promoviendo y gestionando diferentes tipos de eventos culturales y manteniendo la unión colectiva y participación en los pobladores.

Los proyectos de tesis elegidos como referencia en la investigación en curso han sido tomados debido a su relación con la problemática, en todos los casos se plantea una infraestructura cultural acompañado de un espacio público, con esto buscan potenciar el uso del espacio, el desarrollo de actividades culturales, el ámbito colectivo y la interacción social entre los usuarios, en muchos casos se plantean áreas específicas del centro cultural con usos polivalentes, que se pueden utilizar como espacios cerrados y en otras ocasiones como espacios abiertos, unidos al espacio público para eventos de gran magnitud.

Las formulaciones de preguntas se han propuesto por un lado si el Centro Cultural potencia el uso de espacios para la cultura y por el otro según las características de ambas variables, enfrentándolas una con la otra para percibir la relación de las mismas.

El tema de estudio ha sido basado según Bouzada que habla de los Centros Culturales y según Mardones que hace referencia a los espacios para la cultura. De igual manera se han realizado instrumentos de medición para verificar la relación entre ambas variables, estas fueron evaluadas por expertos y luego desarrollado en programas estadísticos. Finalmente, la investigación busca mejorar las condiciones de los artistas en el distrito de Comas mediante estrategias y propuestas.

Los objetivos de la presente investigación son analizar la relación entre el diseño, los espacios y la infraestructura del Centro Cultural con el ámbito colectivo, las actividades y la calidad de los espacios para la cultura, además distinguir las diferentes necesidades y el diverso público al que se atenderá para el adecuado uso de las instalaciones y con ello concluir en el objeto arquitectónico deseado.

En el marco teórico, toda la investigación ha sido respaldada por autores que se refieren a los temas antes mencionados, se realizaron consultas a libros y artículos científicos para correcta comprensión y desarrollo de la investigación, también se realizaron entrevistas a dirigentes de los colectivos de arte y a artistas de la zona.

Se concluyó que los objetivos tuvieron una relación positiva entre sí, es decir se relacionan armónicamente

En el capítulo I se realiza el planteamiento del problema y la contextualización del mismo, también se eligen trabajos de tesis relacionados al tema de estudio, de igual manera se muestran las teorías que hablan sobre las variables, la evolución de la

tipología del equipamiento a estudiar, la historia del distrito y de los colectivos de arte de la zona, la definición de términos mayormente utilizados a lo largo de la investigación y las fichas técnicas de los referentes arquitectónicos.

En el capítulo II se realiza el diseño de la investigación, las definiciones conceptuales de ambas variables, se define la población que utilizara el equipamiento, se define la técnica y el instrumento de recolección de datos, se explican los métodos de análisis de datos y los aspectos éticos que se tomaron en cuenta a la hora de desarrollar la presente investigación.

En el capítulo III se establecieron los aspectos administrativos, es decir el presupuesto que se necesitó para desarrollar la investigación además de mostrar el cronograma de investigación que se tomó en cuenta.

En el capítulo IV se muestran los resultados de la encuesta realizada a los posibles usuarios del Centro Cultural, se estableció la confiabilidad de la encuesta, la relación entre las variables y dimensiones, además de los gráficos de frecuencias de las respuestas dadas en la encuesta.

En el capítulo V se da la discusión entre los resultados a los que llegaron los trabajos de tesis presentados en los trabajos previos y los resultados dados en la investigación en curso, se contrastarán los resultados y se discutirán las hipótesis.

En el capítulo VI se establecen las conclusiones a las que se llegó luego de procesar la información, se muestra la conclusión general y las conclusiones específicas del trabajo.

En el capítulo VII se expone las recomendaciones que se proponen luego de procesar las conclusiones a las que se llegó, de igual manera se expone conclusiones generales y específicas.

En el capítulo VIII se establece cual y de que tipo será la propuesta de intervención de acuerdo a las características recogidas como resultado de la investigación y el análisis de proyectos referenciales.

En el capítulo IX se inicia el análisis urbano del distrito de Comas, se establecen los datos geográficos, el análisis territorial como la estructura, el sistema, la vialidad urbana entre otros factores que afectan al distrito y que conforman la dinámica diaria del mismo, finalmente se establece un modelo de intervención de acuerdo con todo



el estudio antes realizado y se concluye y recomienda según los puntos enfocados al aspecto cultura con mayor énfasis, todo ello con el fin de establecer el vínculo entre la investigación mostrada en la primera parte y el análisis territorial/urbano.

En el capítulo X se inicia con los estudios previos a la propuesta del proyecto, se establece el tipo de usuario que usará el equipamiento, las consideraciones y criterios que se establecerán a la hora de decidir por la mejor alternativa en la propuesta del programa arquitectónico. De igual manera se estudia el terreno en el que se emplazará el equipamiento, el contexto, las características climatológicas, las condicionantes, entre otros datos necesarios a la hora de proponer el edificio. Asimismo el capítulo concluye en el estudio de la propuesta, la definición del proyecto, los planos topográficos y de ubicación, la propuesta de zonificación y la estructura de flujos para finalmente conceptualizar la propuesta y con ello establecer el volumen del edificio, implantarlo en el terreno y así evidenciar un correcto engranaje frente al entorno urbano.

La investigación de esta problemática se dio por el interés de mejorar las instalaciones en las que se desarrollan los artistas para asegurar el acceso y participación de toda a la población en el ámbito artístico y cultural y como se ha explicado anteriormente esto no es posible con una ausencia de espacios físicos en donde se puedan desarrollar, crear y exponer las expresiones artísticas, y donde además también pueda ser posible formar y capacitar a los artistas de esta forma crear un estilo de vida saludable como ciudadanos de bien y como portadores de buenas prácticas en la sociedad.

## **1.1. Realidad problemática**

### 1.1.1. Nivel Mundial

El importante rol que desempeña la cultura en el desarrollo urbano y económico de las ciudades casi nunca ha sido reconocido por todos, y a pesar de que hoy en día en muchos países ya se reconoce su trascendental aporte a la ciudadanía, aún se necesita una clara determinación para incluir la cultura en la agenda de desarrollo a nivel mundial.

Para ello será necesario definir cultura. La cultura puede ser “entendida como medio de transmisión de conocimiento, como producto resultado de ese conocimiento, como cohesionador social, como manifestación de identidades, sea reconocida, también, como un pilar esencial del desarrollo humano y económico de nuestras sociedades. “ (Cultura y Desarrollo, 2013, p.1).

Es por ello que la UNESCO en la agenda post 2015 sigue estimulando la cultura en diferentes países y muestra como esta favorece al desarrollo de las mismas. “La posición de la UNESCO es clara. La cultura es un motor del desarrollo, impulsado por el crecimiento del sector cultural y de las industrias creativas y los beneficios derivados de la salvaguardia del patrimonio cultural material e inmaterial. Asimismo, la cultura es un facilitador del desarrollo sostenible - el entorno donde las políticas de desarrollo pueden avanzar, mediante la apropiación local, con eficacia y efectos positivos.” Bokova, I. (29 de Noviembre 2012). Mensaje de Irina Bokova, Directora General de la Unesco. Cultura y Desarrollo.

Muchas ciudades han estado sujetas a constantes cambios, pasando por procesos de recuperación, renovación y regeneración, teniendo por un lado graves situaciones de deterioro y pasando luego a ser ciudades organizadas, en tiempos relativamente cortos. “En un momento de cambio, tenemos que ampliar el debate sobre el desarrollo a fin de utilizar el poder transformador de la cultura. Si se reconoce y apoya la diversidad cultural, puede ayudar a abordar la pobreza, tanto desde sus dimensiones económicas como desde los derechos humanos, y ofrecer soluciones creadoras e intersectoriales a problemas complejos - desde la salud y el medio ambiente hasta la promoción de la igualdad entre los géneros y la educación para todos. La cultura, en toda su diversidad, puede fomentar un sentimiento de identidad y cohesión en las sociedades en un momento de incertidumbre. Es también una

poderosa fuente de creatividad e innovación. No puede haber desarrollo sostenible sin ella”. Nos dice Bokova.

Es por ello que en las últimas décadas los países menos adelantados han comenzado a evaluar este fenómeno, de cómo la cultura influye en el desarrollo. Muchos países han comenzado a demandar colaboración a las Naciones Unidas para fortalecer sus sectores culturales a través de las construcciones de grandes infraestructuras culturales, y a considerar sus culturas como un indispensable elemento que puede ayudar a erradicar la pobreza, promover la inclusión social y la integración de minorías.

Tomemos como ejemplo el proyecto “La ampliación del MAMM” (Museo de Arte Moderno de Medellín) - Colombia en el 2009, el proyecto parte de la necesidad de ampliar la sede del actual museo para albergar más espacios culturales y artísticos para la ciudad. El problema de la zona fue que se abrieron muchos centros comerciales que hacía que la gente se acostumbrara a estar en un centro comercial y con ello volverse muy consumidoras, entonces se buscaba competir contra esos negocios, es por ello que el proyecto se concibió como un espacio abierto.

Se convoca un concurso para diseñar la ampliación del mismo que contemple lo necesario para convertirlo en una infraestructura de talla mundial. Este proyecto fue desarrollado por la unión de los estudios Ctrl-G de Colombia y 51-1 Arquitectos de Perú en el sector de Ciudad del Río, la expansión del Museo de Arte Moderno de Medellín (Colombia). Este proyecto destaca por su capacidad de poder adaptarse a las exigencias del lugar. En donde se erige esta construcción se mostraba desde antes la vitalidad de los barrios informales en las Laderas de Medellín como por ejemplo la unión que existía entre ellos, según Archdaily. (3 de Septiembre 2015). Entrevista a Rivero M. arquitecto de la firma 51-1 Arquitectos “cuando visitamos Medellín para hacer el concurso, nos conmovió la vitalidad de las comunas populares en las laderas. El techo de uno, es la terraza de otro, un sistema abierto conectado por escaleras. La aparente informalidad en que se disponen los volúmenes está a la vez preñados de flexibilidad, sentido común y cariño. Todos valores tan necesarios para un edificio público.” Y gracias a la construcción de este Centro Cultural el nuevo entorno ha mostrado un importante fortalecimiento cultural y artístico de la que era antes una antigua zona industrial y ahora renovada gracias a la creación

de este nuevo edificio. Al final se hizo mucho más de lo que se buscaba, en vez de solo construir un edificio, construyeron un barrio.

En este contexto, la cultura ya no solo se muestra como una construcción tangible o una configuración física sino que incide en la manera de cómo se vive y cobra un papel importante en la sociedad pues nos ayuda a entender sus repentinos cambios, y así puntualizar estrategias para enfrentar las nuevas realidades ya que en casi todas las estrategias culturales, estos son reconocidos como apoyo a la recuperación de un espacio urbano que puede ayudar a cambiar la imagen de la ciudad donde se desarrolla y más allá de todo, cómo se vuelve un importante centro de actividad económica.

### **1.1.2. Nivel Nacional**

En el Perú existen diferentes tipos de centros culturales según su gestión y origen, por ejemplo, existen Centros Culturales Universitarios (ejemplo: Centro Cultural de la Universidad Nacional de San Marcos) que surgen de la extensión de los servicios del campus universitario, Centros Culturales de los diferentes países con los cuales mantenemos relaciones de cooperación (ejemplo: Centro Cultural de España) Centros Culturales de Asociaciones, etcétera. Además de ello existen empresas que ven a la cultura como una forma de extender sus relaciones con la comunidad y otras que lo ven como un fondo netamente utilitario y de relaciones públicas que solo buscan mejorar su imagen institucional mediante una mejor posición más no ven los impactos que se producen a su alrededor y mucho menos lo ven desde una posición netamente humana.

A nivel nacional se cuenta con un total de 119 centros culturales, de los cuales; 69 Centros Culturales se encuentran en Lima, 9 en Cusco, 8 en Arequipa, 6 en Junín y en La libertad, Piura y Loreto 4 respectivamente. Además, existe un total de 287 puntos de Cultura, que son aquellas organizaciones culturales, que se encuentran registradas en el Ministerio de Cultura, sin fines de lucro y que buscan fortalecer las iniciativas culturales a nivel nacional enfocado en las poblaciones más vulnerables del país (niños, adolescentes, áreas rurales y zonas urbanas marginales), teniendo como fin la contribución a una mejor sociedad. “Con los Puntos de Cultura también

se impulsa la lucha contra todo tipo de discriminación y se fomenta el respeto a la diversidad de identidades; evidenciando el rol fundamental que cumple la cultura y las artes en la inclusión y el desarrollo integral de las peruanas y peruanos”, detalló el Ministerio de Cultura.

Según el Ministerio de Cultura estos se encuentran distribuidos de esta manera: 69 se ubican en Lima, 9 en La Libertad, 7 en Lima región y en Arequipa, Loreto y Ayacucho, 4 respectivamente y los 190 restantes distribuidos en las diversas regiones del Perú. Entonces, la Costa concentra la mayor cantidad de Puntos de Cultura, siendo un total de 101, a excepción de Moquegua y Tumbes todas las regiones con límite al mar cuentan con algún Punto de Cultura, la Sierra concentra un total de 8 Puntos de Cultura y la Selva sigue siendo la zona con menor presencia de Puntos de Cultura reconocidos solo llega a 5.

Como vemos los Puntos de Cultura exceden a los equipamientos culturales en 168. Es decir, existen más organizaciones que establecimientos en donde cada punto de cultura pueda desarrollar sus propias actividades culturales, es por ello que las expresiones culturales de cada organización son desarrolladas en las calles, en los parques, plazas, etcétera. Según Sergio Llusera, director del C.C Universidad del Pacífico, los Centros Culturales en Perú suponen un espacio que a comparación de otros países Latinoamericanos, ellos tienden a tener impulso del Estado. Por ejemplo, solo en el centro de Santiago de Chile existe 108 equipamientos culturales “a pleno funcionamiento, con programación potente y variada”, en contraste con el Centro de Lima que cuenta con Apenas 15 espacios para cultura, seguido por Miraflores con 11. Según la encuesta Lima Como Vamos 2011 para un 12.9% de entrevistados, la falta de apoyo a la cultura fue uno de los tres 3 principales problemas de la ciudad.

En este sentido, el principal problema del Ministerio de Cultura radica en el insuficiente presupuesto del sector Cultura y la principal tarea es revertir esta situación acercando la cultura a toda la población, es por ello que el Ministro de Cultura - Salvador del Solar, busca dirigir recursos a la cultura desde el sector privado además de fomentar mucha más variedad de programaciones para la cultura. “Se sabe que los Puntos de Cultura [programa que congrega a 3.500 organizaciones] disminuyen la delincuencia. La presencia de eventos culturales resulta preventiva para la salud. El cine puede promover el turismo. Debemos pensar en esquemas de trabajo en los que tanto el sector Cultura como Salud, Interior y otros encuentren un beneficio y

compartan parte del gasto.” Valz-Gen, G. (11 de Diciembre 2016). Entrevista con el Ministro de Cultura del Perú Salvador del Solar. [El Comercio].

Es por ello que se está en vías de impulsar proyectos de cultura para así dar a los mismos vecinos la oportunidad de obtener un trabajo temporal y también para recuperar los espacios públicos antes perdidos y así convertirlos en lugares mucho más seguros para el sano esparcimiento. “El espacio recuperado por la Cultura es un espacio vivo y seguro y que genera trabajo para la propia comunidad”. América Noticias. (16 de Febrero 2016). Entrevista con el Ministro de Cultura del Perú Salvador del Solar. [América TV].

### **1.1.3. Nivel Metropolitano**

En el caso de Lima Metropolitana existen 69 centros culturales entre municipales y privados, Cercado de Lima es el distrito que mayor cantidad de centros culturales acumula: tiene 15, le sigue Miraflores con 11, Barranco con 8, San Isidro 6, Jesús María 4, Villa el Salvador 4, Los Olivos 3 y entre los distritos restantes 18. Además de los 43 distritos que conforman Lima Metropolitana.

Los Puntos de Cultura registrados en el Ministerio se encuentran distribuidos en 24 distritos: Villa el Salvador es el distrito con más Puntos de Cultura concentra 9, seguido por Comas, SJL, El Cercado con 6 cada uno y Barranco con 5. En relación a las 5 Limas: Lima Centro tiene mayores puntos de cultura, 26 en total, seguidos por Lima Sur con 16, Lima Norte con 11 y por último Lima Este con 8.

En el caso de Lima Norte, se concentra un total de 39 equipamientos culturales, que representan el 13% del total de los equipamientos culturales existentes en Lima Metropolitana, de estos destacan los Centros Culturales ubicados en Comas y Los Olivos. Asimismo, de los 8 distritos que conforman Lima Norte, Los Puntos de Cultura se encuentran distribuidos en 5 distritos: Comas se ubica en primer lugar, seguido por San Martín e Independencia, asimismo la región con mayor concentración de artistas es Lima Norte con un 35%, luego se encuentra Lima Centro con un 27%, Lima Este 23%, Lima Sur 10%, Callao 4% y por último fuera de Lima y Callao un 2%, además el reporte estadístico de Lima Cultura 2013 indica que el 67% de artistas populares se

dedica al canto, el 27% al teatro, 21% al circo, 17% a la danza y el resto a las danzas plásticas, danzas y teatro.

En ese sentido, volvemos a ver el mismo panorama que ocurre en el caso nacional, los puntos de cultura exceden en 22 a los equipamientos culturales, es por ello que los espacios públicos se vuelven escenarios de las actividades culturales constantes de estos organismos que no tienen las instalaciones necesarias para desarrollarse debidamente.

Según Llusera, afirma que son pocos los espacios culturales con los que cuenta una capital con cerca de 10 millones de habitantes. Y evalúa el trasfondo del tema: “(Lo que se proporciona al espectador) tiene un carácter patrimonial, de preservación de tradiciones o, contemporáneo con toques locales, pero podría hacerse más en artes visuales, escénicas, musicales, videoarte”.

R. Hernández (15 de Febrero del 2016) Entrevista a Gran angular, Regidor de la Municipalidad de Lima “El Municipio de Lima, en este momento tiene el mayor presupuesto que alguna vez ha tenido. Lo que vemos ahora, no solo es un abandono por la gestión cultural, sino un desprecio por la diversidad cultural. Hoy, la actual gestión se centra en formas de hacer cultura que no son propias de la diversidad cultural de Lima y eso es particularmente sensible, porque se dejan de lado muchos sectores de la ciudad fuera, de un lado. Por eso es que es tan importante apostar por la cultura y entender que esta no es un gasto, sino una inversión en la ciudad y en la gente.”

#### **1.1.4. Nivel Distrital**

En el caso específico de Comas, las manifestaciones culturales no solo se encasillan dentro de las infraestructuras, sobrepasan estas llegando a las calles, los espacios públicos y a la vida cotidiana de los vecinos. Actualmente existe una amplia diversidad de programas apoyados por la Subgerencia de Juventud y deporte que son realizados en los espacios públicos como las “canchitas”, plazas y parques que tienen como finalidad la promoción de la cultura trabajando en conjunto con los niños, jóvenes y adultos. Los organizadores de estos eventos son los artistas, colectivos de arte y asociaciones afines, festivales importantes como el FICCA (“Festival



Internacional Cultural del Carmen”), el “Festival Arte Total de Comas para el mundo” “FESTI-COLLI”, el “Festival internacional de danza folklórica Sin Fronteras”, “Festival de reciclaje y ciudades sostenibles”, entre otros.

De igual manera, existe en el distrito un centro cultural inscrito en el Ministerio de Cultura que es el Centro Cultural Grecia – Sede Retablo, enfocado a las Artes Escénicas, Plásticas y Musicales, Desarrollo Personal y Bailes, además de existir muchos más centros culturales en menor magnitud de manejo de los colectivos de arte existentes. Es por ello que la Municipalidad de Comas plantea la construcción de un Centro Cultural, un Museo de Sitio, un Anfiteatro distrital, una Escuela de Arte y Folklore además de gestionar más programas de teatro, todo esto expuesto en Plan de Desarrollo Concertado de Comas al 2021.

En el distrito existe también una amplia variedad de colectivos de arte, los que se encuentran inscritos en la red “Puntos de Cultura” del Ministerio de Cultura son: Colectivo Rio Danza Comunitaria, dedicado a la danza y expresión corporal, Colectivo TALENTOS, dedicado a la animación sociocultural, arte urbano y teatro, Colectivo LUNASOL dedicado a la danza, música y teatro, Colectivo Semillas dedicado a la animación sociocultural, circo y teatro, Asociación Cultural y Educativa Sol de Medianoche orientado al arte urbano y teatro, Asociación Cultural artística y educativa Haciendo pueblo orientado a la danza y al teatro, Asociación Cultural Teatro Intipacha orientado al juego y al teatro y el Centro de Investigación, formación y difusión cultural La gran Marcha de los Muñecones orientado al teatro. También existen más colectivos que no se encuentran inscritos, pero participan activamente en todos los eventos culturales del distrito como Colectivo NadieS, MDH y Colectivo Vitamina Inca dedicados al arte urbano, entre otros.

De igual manera, una de las fiestas culturales más importantes del distrito es la FITECA “Fiesta Internacional de Teatro a Calles Abiertas”, y tiene como escenario principal una losa deportiva en el barrio “La Balanza”. Gracias a estas innumerables manifestaciones artísticas, la cultura de Comas se enriquece cada vez más, todos los espacios públicos son herramientas indispensables para la expresión artística de muchos jóvenes.

Así como FITECA, muchos colectivos de arte se desarrollan en escenarios improvisados al aire libre, si bien es cierto este tipo de actividades realizadas al aire libre consiguen reunir a muchas más personas y acercarlas más al arte pero también

es necesario que los artistas tengan una mejor calidad de espacio en el cual se desarrollen, con esto no se busca erradicar los eventos de su lugar de origen si no incrementar la calidad de desarrollo cultural tanto en artistas como en público manteniendo la cercanía con la ciudadanía al aire libre, es decir, existe mayor presencia de espectáculos culturales en el distrito de Comas, además la población entre jóvenes y niños es relativamente alta siendo la población entre 10-34 años la más abundante.

Entonces, como vemos, existe un gran número de puntos de cultura superado de gran manera a los equipamientos culturales, es decir, se muestra un claro déficit de infraestructura cultural que, si comparamos con el extranjero, sin ir muy lejos, a países como Colombia y Argentina con un 33% y Uruguay con un 32%, el Perú apenas llega al 10% de infraestructura cultural. Si bien es cierto la oferta ha aumentado, con muchos más tipos de shows, eventos y desfiles, ya que los espectáculos son desarrollados en las calles por jóvenes que formaron grupos de teatro como una forma de expresión, pero hace falta una mejor calidad infraestructura relacionada con las actividades artísticas y eventos culturales en donde se desenvuelva libremente el intercambio y el debate que se da en torno a la cultura.

## **1.2. Trabajos previos**

En el presente trabajo mostraremos los estudios realizados a la innovación en el diseño de Centros Culturales para mejorar la calidad del desarrollo y servicio cultural

en el ámbito nacional, los cuales son mencionados a continuación:

Zimmermann (2015) *CENTRO POTENCIADOR DE ACTIVIDADES CULTURALES: EDIFICIO PÚBLICO COMO POTENCIADOR DEL ESPACIO COLECTIVO PARA LA DIFUSIÓN DE LA CULTURA*. Tesis para obtener el título de Arquitecta en la Universidad Peruana de Ciencias Aplicadas de Lima, Perú. Tipo de investigación: cualitativa. Muestra de estudio: la provincia de Chincha. La técnica utilizada fue la evaluación de referentes arquitectónicos internacionales como ejemplo estudiando el territorio, forma, función, espacio, técnica y usuario. Conclusiones: Se promovió el interés del público hacia la cultura, ofreciendo recursos didácticos. El proyecto ofrece un complemento a la educación básica, un lugar distinto, que se distinga por su relación con la ciudad, la arborización y por la combinación de las diversas actividades planteadas.

*Figura 1. Vista del proyecto CEPAC*



La investigación contempla el estudio con el fin de crear espacios públicos, a través del emplazamiento de la volumetría para ampliar la metodología de enseñanza a través de espacios libres y juegos.

Este trabajo se relaciona con la investigación en curso, ya que propone además de un equipamiento cultural, espacios públicos que servirán también a los pobladores de los distritos cercanos.

El Centro Potenciador de Actividades Culturales CEPAC está dentro de un lote que tiene 10,115 m<sup>2</sup>. El principal propósito es buscar a primera instancia el despertar

de la arquitectura propia de la zona. En este aspecto se emplea concreto armado, no obstante, se sugiere en colores la utilización del tapial en las edificaciones vetustas.

Se establece un par de espacios resistentes en los límites del terreno, para las actividades que requieran de espacios cerrados y se beneficien del centro, para los poder enlazarse con el exterior y la plaza. Asimismo, se ambiciona generar una transición entre lo privado y lo público, que haya una conexión poniendo las actividades como el Auditorio, Cines, Biblioteca y Exposiciones en los lados norte y oeste del terreno y en lado sur y este las acciones de los usuarios más públicas. En la parte del proyecto que está semiabierta, se pone las vitrinas, al contrario de la sala de exposiciones que sitúa herméticamente cerrada.

Del mismo modo, Chincha es una localidad que posee ascendencia africana por lo que cuenta con la danza afroperuana en el lugar. Ellos practican sus danzas típicas al aire libre. De tal manera que, un anfiteatro al aire libre es una buena opción para fortalecer y dar comodidad a los beneficiados, con ello llegar a conectar con el Centro Cultural del todo. (Zimmerman, 2015, p.127)

#### **APORTES:**

- **Materialidad:** La caña de Guayaquil será integrada en el proyecto, ya que abundan en la zona. Esto genera un gasto generoso para la construcción si se compara con otro tipo de material, por ejemplo, el concreto y además de facilitar a la edificación para que sea versátil. En otras palabras, los espacios podrán ser cambiantes, de acuerdo a las exigencias de los pobladores de la zona. Al combinar el bambú (caña de Guayaquil) con una estructura de fierro, se podrá obtener variabilidad a diferencia del concreto armado que no puede ofrecerlo. Por otro lado, se realizan pruebas de durabilidad de la materia mencionada, como será su actuar a lo largo del tiempo y se obtiene como resultado que al utilizar la caña de Guayaquil apropiadamente, separándola de la humedad del suelo y de los rayos del sol directamente, puede llegar a durar hasta más de treinta años.
- **Composición:** La inspiración para realizar el proyecto radica en las grandes haciendas de Chincha. Como la Hacienda San José, fácilmente reconocida por poseer dos volúmenes en los límites sólido y cerrados. Debido a la radiación solar tan fuerte que hay hoy en día, es necesario protegerse, Por ello se crea espacios cerrados sin desconectarse del medio ambiente. Al tener terrazas con sus techos ligeros y abiertos aceptan tener un lugar confortable.

- Paisajismo: La vegetación que existe en el lugar es sometida a unos exámenes exhaustivos y también de otra planta que su consumo es poco. Se hace un análisis exhaustivo de la vegetación existente en el lugar y de aquellas plantas de bajo consumo, antes de realizar el paisajístico. La vegetación está ordenada por zonas. Donde cada zona está determinada por un color en específico. Cabe mencionar, que en Chincha el agua potable está escaseando. Por ello, CEPAC está proponiendo usar las aguas grises de la edificación para poder regar a toda la vegetación.

en la Universidad Peruana de Ciencias Aplicadas de Lima, Perú. Tipo de investigación: cualitativa. Muestra de estudio: la ciudad de Piura. La técnica utilizada fue la evaluación de referentes arquitectónicos internacionales como ejemplo estudiando el territorio, forma, función, espacio, técnica y usuario. Conclusiones: Además de contar con los paquetes funcionales que normalmente cuentan la mayoría de Centros Culturales, se propone otro tipo de funciones como: Zona comercial, una zona de albergue estudiantil, zona de apoyo a la biblioteca municipal.

*Figura 2. Viste del patio interior del proyecto CCEPICP*



Fuente: Plaza (2015)

La presente investigación se relaciona al trabajo en curso debido a que el Centro Cultural busca integrar a través de espacios públicos la zona en la que se emplaza.

Dentro del proyecto que está dividido en tres volúmenes principales, donde acogen distintas funciones adicionales se encuentran entre ellas: El

Primero, que sirve de filtro está un volumen cerrado, tanto óptico y resonante, se muestra el auditorio que tiene un fácil desplazamiento a la calle. Seguidamente, está el volumen que, de educación, dentro de este están las aulas, los talleres y la biblioteca y para terminar, contamos con el volumen de comercio y apoyo, donde se hallan restaurantes, locales de comercio, cine zona de servicio y una zona para estudiantes para que puedan descansar en el segundo y tercer nivel, ubicados ahí para mantenerlos aislados del público que se dirige al Centro Cultural. Para separar la plaza principal de la Avenida Andrés Cáceres, la cual es muy concurrida se tiene el volumen del auditorio que es utilizado como una barrera. (Plaza, 2015, p.101)

#### **APORTES:**

- Estructura y materialidad: Se emplea un sistema estructural aporticado, habiendo obtenido como base una red de ocho por ocho con sus

columnas de concreto. Los materiales con que se usaron son concretos, terrazzo (de diversas gamas de colores y gramaje) baldosas rosello con porcelanato. El terrazo se utilizaría para para el exterior donde no necesitaría mucho mantenimiento.

- Integración con la ciudad: Es muy importante saber sobre los flujos peatonales y vehiculares para poder destinar los accesos y recorridos eficientemente que se generarían dentro del Centro Cultural.
- Espacios flexibles polivalentes: Lugares donde se pueda obtener más de una funcionalidad, en su totalidad los talleres cuentan con un equipamiento básico que brinda facilidades al cambiar de tipo de materia que se imparte o en algunos casos convertirlos en unas salas más pequeñas que serviría para reuniones y/o asambleas.
- Ejes visuales y recorridos: Se generaron ejes visuales que unen la calle con el proyecto arquitectónico y el río, estos se encuentran en espacios particulares, como patios del interior, el ingreso al área de talleres o la doble altura que tiene la biblioteca.



Maguiña (2014) *CENTRO CULTURAL EN SAN MIGUEL*. Universidad de San Martín de Porres. Perú. Tipo de investigación: cualitativa. Muestra de estudio: la provincia de Chincha. La técnica utilizada fue la evaluación de referentes arquitectónicos internacionales como ejemplo estudiando el territorio, forma, función, espacio, técnica y usuario. Conclusiones: Tomando en cuenta la teoría del espacio público como un espacio polivalente y de permanencia indicador de calidad, encontramos la zona del entorno inmediato del proyecto sin indicadores de dinámicas socioculturales donde la actividad que más destaca es la del paso, siendo está indicadora de un espacio público sin calidad de entorno físico.

*Figura 3. Vista 3D del proyecto CCSM*



Fuente: Maguiña (2014)

La investigación desarrollada se relaciona al trabajo en curso ya que se plantea el uso de los espacios públicos para la realización de eventos al aire libre además de la construcción de un Centro Cultural para mejorar las condiciones de la vida urbana y artística del lugar. Se plantea una arquitectura como casa común y abierta al poblador donde predomine el espacio público.

Como primera imagen con la premisa de integrar el espacio público al proyecto se propone tener veredas más anchas que estén conectadas a los espacios que ya existen, como el malecón, un pequeño parque en la esquina y otro frente al terreno que podrán servir para actividades complementarias.

Según Maguiña (2014, p.77) La volumetría surge de la idea de formar un espacio contenido por la misma forma, donde se lea todo como una unidad, caracterizándose cada forma por su uso.

#### **ÁREAS:**

- Cafetería

- Exposiciones
- Administración
- Biblioteca
- Formación Artísticas
- Eventos

#### **APORTES:**

- Accesibilidad Vehicular:** Se propone tener ingresos y salidas desde la Avenida La Paz con dirección al Callao y por la Avenida Costanera en dirección contraria.
- Accesibilidad Peatonal:** Se plantearon dos paraderos en la avenida La Paz al tener dos sentidos de vía y otro en la avenida Costanera.
- El libre tránsito:** de los peatones es lo que caracteriza al proyecto, por lo que se optó por rodear la infraestructura de espacio público, teniendo así la opción de no necesariamente entrar al edificio, pero si disfrutar de la riqueza paisajística que lo rodea.
- Espacio Público y Área Verde:** Se configuran espacios activos y pasivos rodeados de áreas verdes, que integran la volumetría y configuran una propuesta rica paisajísticamente.

Guerra (2016) *CENTRO CULTURAL EN HUACHO*. Universidad de San Martín de Porres. Perú. Tipo de investigación: cualitativa. Muestra de estudio: la provincia de Chíncha. La técnica utilizada fue la evaluación de referentes arquitectónicos internacionales como ejemplo estudiando el territorio, forma, función, espacio, técnica y usuario. La conclusión general es: el Centro Cultural, tendrá carácter central, ya que deberá ser un hito para la región, pero a su vez, tendrá carácter de proximidad, porque deberá fomentar la democratización de la cultura y su descentralización. A su vez, deberá ser polivalente.

*Figura 4. Vista 3D del proyecto CCSM*



Fuente: Guerra (2016)

La presente investigación está relacionada al trabajo que se está desarrollando puesto que se trabaja la integración del Centro Cultural y el espacio público destinado para las actividades culturales al aire libre y de esta manera potenciar el uso de ambos espacios en la zona en la que se plantea el proyecto.

Según Guerra (2016, p. 107) El proyecto se divide en tres aspectos: formales, funcionales y tecnológico:

- Aspecto Formal: Las dos opciones más importantes: el gran bloque unitario y el conjunto de pequeños bloques. El proyecto se deberá convertir en un hito, los materiales se mostraron sinceros, la volumetría de fácil lectura, el espacio público integrado con el edificio mediante recorridos.
- Aspecto Funcional: se contarán con área educativa, área cultural, área institucional, área comercial y área de servicio. Circulación principal que unifica todos los paquetes funcionales.

- Aspecto Tecnológico: sistemas constructivos que permitan plantas libres y grandes luces, estructura como elemento de expresión simbólica, tratamiento acústico, aprovechamiento l máximo de iluminación y ventilación natural.

#### ÁREAS:

- SUM
- Talleres
- Auditorio
- Galerías
- Salas de Lectura
- Biblioteca
- Sala de Cine
- Área Institucional
- Área Comercial
- Servicios

*Figura 5. Planta general del proyecto CCSM*

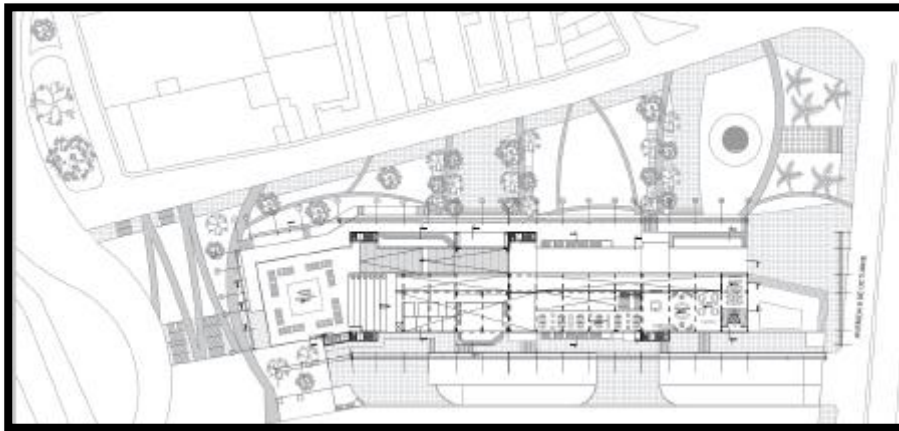

Fuente: Guerra (2016)

Jiménez (2014) Centro Cultural de Arte Urbano. Tesis para obtener el título de Arquitecto en la Universidad Peruana de Ciencias Aplicadas de Lima, Perú. Tipo de investigación: cualitativa. Muestra de estudio: artistas urbanos de Barrando. La técnica utilizada fue la evaluación de referentes arquitectónicos internacionales como ejemplo estudiando el territorio, forma, función, espacio, técnica y usuario. Conclusiones: De acuerdo al estudio de proyectos que se usa como referencias para culminar el trabajo, se concluye que la solución arquitectónica tendrá que tener en cuenta una plaza pública, para su óptimo desempeño funcional y permita mayor fluidez peatonal al abrir la manzana.

Esta investigación se encuentra relacionada al trabajo en curso debido a que se propone trabajar mucho con el espacio público para potenciar el uso de este como forma de integración de las actividades culturales para suplir la gran demanda de artistas urbanos que existe en la zona.

#### **APORTES:**

- **Criterios Formales:** Para componer una volumetría se tomará en cuenta las alturas permitidas, obteniendo así un juego de alturas, donde se mostraría la jerarquía entre los volúmenes. Ya que, hay diversos servicios que ofrece el Centro Cultural, esto se hace también para entender mejor la zonificación y los parámetros de que tiene el lote. Se deberá tomar en cuenta las fachadas de los niveles superiores, que tipo de materiales se usará, para cumplir con la necesidad de protección contra el sol proveniente del este y en la tarde el potente sol del oeste en verano y primavera.
- **Criterios Funcionales:** La incorporación de ambiente como un auditorio y una plaza como espacio previo podría regenerar una zona acostumbrada sólo al comercio e incorporar un nuevo equipamiento. La vista e ingreso de los espacios del centro cultural deberá estar orientada principalmente hacia el espacio interior que se genere. En el caso de vivienda-talleres, deberán tener iluminación natural y no ubicarse en el primer nivel para mantener la privacidad de los artistas, pero conectarse con galerías o talleres.
- **Criterios Tecnológicos:** La primera planta del centro cultural deberá orientar sus fachadas vidriadas en una orientación que no sea hacia el oeste, sin dejar de ser percibidas desde las esquinas importantes. Tal

como se observó en el centro cultural Orio en España, un aporte de generar plataformas es que los visitantes tengan la posibilidad de utilizar los techos como parte de su recorrido. Con esta finalidad, se empleará una losa colaborante apoyada sobre vigas y viguetas metálicas para generar un mirador y espacio público.

Figura 6. Bocetos del proyecto CCAU

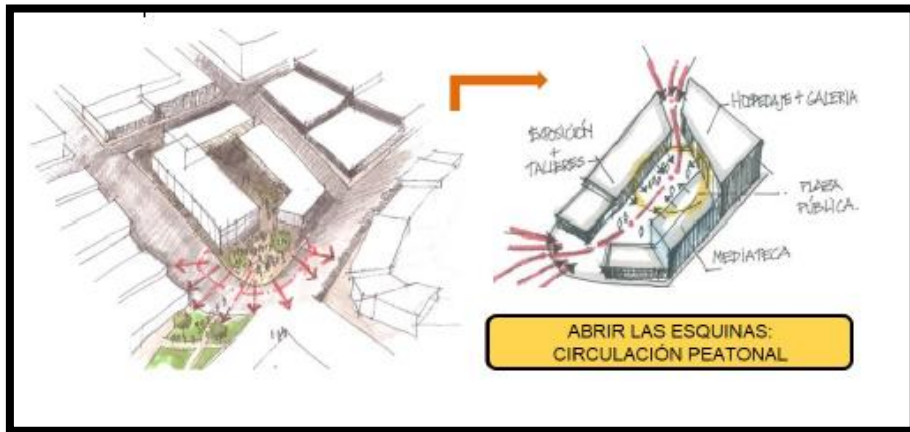

Fuente: Jiménez (2014)

### **1.3. Marco referencial**

### **1.3.1. Marco teórico**



### 1.3.1.1. Centro Cultural de Arte Urbano

Uno de los ejes en los que se basa la presente investigación es el Centro Cultural, por ello será necesario apoyarnos en algunas teorías para la comprensión de la investigación. Por ello, abordemos los siguientes conceptos:

#### 1.3.1.1.1. Industrias Culturales en la Integración Latinoamericana

Figura 7. Portada del artículo “Las Industrias Culturales en la Integración Latinoamericana”



Fuente: García y Moneta (1999)

**Tabla 1. Ficha técnica del libro “Industrias Culturales en la Integración Latinoamericana”**

Fuente: Elaboración propia.

ÍTEMS	DESCRIPCIÓN
AUTOR	Nestor García Calcini y Carlos Moneta
AÑO	1999
TÍTULO	Las industrias culturales en la integración latinoamericana
ISBN	1815-0276
LUGAR	Buenos Aires, Argentina
EDITORIAL	Eudeba

García y Moneta (1999, p. 77) “América Latina ya no puede pensarse de manera simple como un todo homogéneo. Es imprescindible partir de la heterogeneidad resultante de las historias culturales y políticas diversas que conformaron realidades regionales y nacionales específicas”.

García propone plantea tomar a “América Latina como un espacio cultural (...) en el que coexisten muchas identidades” (García y Moneta, 1999, p. 77). Es por ello que el espacio cultural debe ser interconectado, integrado, fusionado para pensar en la necesidad de políticas de los espacios multiculturales, la convivencia y el intercambio en la diversidad. Con ello se exige pensar hacia afuera de los países con relación a los demás y hacia adentro democratizando la participación social. Para ello es necesario que los espectadores se vuelvan ciudadanos y reclamen su derecho a ampliar el acceso a la cultura.

### 1.3.1.1.2. Los espacios del consumo cultural colectivo

*Figura 8.* Portada de artículo “Los espacios del consumo cultural colectivo”



Fuente: Bouzada (2001)

**Tabla 2.** Ficha técnica del artículo “Los espacios del consumo cultural colectivo”

ÍTEMS	DESCRIPCIÓN
AUTOR	Xan Bouzada Fernández
AÑO	2001
TÍTULO	Los espacios del consumo cultural colectivo
ISBN	0210-5233
LUGAR	Madrid, España
EDITORIAL	Centro de Investigaciones Sociológicas

Fuente: Elaboración propia

Introduciéndonos un poco más en el tema de Centros Culturales citaremos al siguiente autor para la comprensión del tema:

Para Bouzada (2001, p. 66), “el equipamiento sociocultural se va a configurar asimismo entre nosotros, y de una manera progresiva, como un instrumento de fuerte incidencia no sólo funcional, sino también simbólica sobre el territorio social que le da acogida”.

La autora se refiere a la vinculación de los movimientos sociales, la promoción de nuevos equipamientos y servicios a la comunidad. En el caso español, cuenta como los movimientos sociales urbanos y las asociaciones vecinales por sí mismos y

sin apoyo de ningún movimiento político supusieron luchas por la creación de equipamientos culturales. El nacimiento de los servicios culturales se encuentra relacionado al incremento económico y la necesidad de dar respuestas a las nuevas demandas laborales debido a la función democrático-integradora del equipamiento cultural.

Se refiere también a las casas de cultura francesas como iniciadores de equipamientos culturales, estas más allá de las dificultades que tuvieron en el camino tuvieron una respuesta positiva y gran aceptación en los ciudadanos. “Nada semejante ha acontecido jamás en el mundo, bajo ningún régimen. Jamás el 10% de la nación se encontró reunido en el campo del espíritu” Bouzada (2001, p.55)

El nuevo equipamiento se abría a todo tipo de ciudadanos y tanto así fue su éxito que los años siguientes se construyeron en Francia más de 20 casas de cultura en las ciudades más importantes, estas se caracterizaban por ser abiertas y polivalentes en las que se mostraba un descentralizar la creatividad cultural. Francia promovió la difusión de la cultura tanto así que para finales de los años 70 el número de equipamientos que se construyeron partiendo desde cero aumentó en cifras como “3.000 Casas de Juventud, 800 centros sociales y socioculturales, 700 Hogares de Jóvenes Trabajadores, 1.300 Hogares Rurales, 450 Casas de la Infancia, 2.000 de los denominados Mille-Clubs y, en fin, un número crecido de casas de la cultura abiertas también en estos momentos a lo sociocultural” Bouzada (2001, p. 57)

Luego plantea una metáfora; como la “casa” inicia con las sensaciones de calor y adentro, está por ser la primera ha trazado una marca imborrable en la memoria de todos, más adelante la otra casa mantiene esta metáfora, para la siguiente casa y las otras casas se van haciendo más frías “sin fuego, sin agua”. La nueva casa, desarrollada en la actualidad ejerce una labor integradora que busca entender su obra y su mensaje hacia el entorno más próximo. Entonces la primera casa cálida se muda a la nueva casa abierta y social.

Se refiere también a los lugares simbólicos, portadores y reproductores de prácticas sociales y los equipamientos culturales actúan como cultura simbólica y territorial. “El equipamiento, con toda la densidad de factores que evoca: tipo de implantación, concepción, diseño y modo de funcionamiento, va a contribuir a

densificar la definición social del territorio en el cual se ubique” (Bouzada, 2001, p. 66).

Entonces el equipamiento socio cultural se establece de manera funcional y de manera simbólica sobre el territorio en el que se está instalado, estos lugares actúan como espacios activadores de valores en el que se potencia la participación.

### 1.3.1.1.3. El Centro Cultural. Una puerta abierta a la memoria

Figura 9. Portada de artículo “El Centro Cultural: Una puerta abierta a la memoria”



Fuente: País (2006)

**Tabla 3.** Ficha técnica del artículo “El Centro Cultural: Una puerta abierta a la memoria”

ÍTEMS	DESCRIPCIÓN
Fuente: Elaboración propia	

---

AUTOR	Marcela Alejandra País Andrade
AÑO	2006
TÍTULO	El Centro Cultural. Una puerta abierta a la memoria
ISBN	0327-3776
LUGAR	Buenos Aires, Argentina
EDITORIAL	Universidad de Buenos Aires

---

Según País (2006, p. 180), “Los centros culturales se presentan como lugares de encuentro público en donde las practicas adquieren sentido social en el marco de un presente construido”. La autora se basa su experiencia en el Programa Cultural en Barrios en Buenos Aires y explica como este se hace presente en forma de 38 Centros Culturales Barriales con una amplia variedad de talleres gratuitos. Ella explica que los Centros Culturales son lugares de encuentro en donde se desarrollan diversas actividades sociales y en donde se establece una relación íntima entre los actores culturales y la cultura, donde son los primeros los encargados de darle identidad al lugar en el que se desarrollan.

“La cultura es apropiada y transmitida desde las mayores potencialidades recuperando las cualidades de ser procesos creativos, participativos, recreativos y también placenteros y de disfrute” (País, 2006, p. 178). De esta manera se va creando diferentes estilos de vida y se establecen vínculos cercanos entre los actores y el programa desarrollado en los Centros Culturales, las prácticas recreativas y culturales de cierta pasan a tener una pertenencia al grupo “joven” de la sociedad desarrollándose como un actor social en la oferta y la demanda cultural y así la cultura recupera su cualidad de ser potenciadores de los procesos de creación, participación y recreación en la comunidad.

Los espacios de un Centro Cultural son mostrados como perfectos lugares para expresar las diferentes formas de cultura. “A partir de la década del noventa, los centros culturales se han resignificado. Han tomado gran relevancia social a la hora de pensar en cultura/educación/ acceso social” (País, 2006, p. 181). En ese sentido no existe diferenciación de “alta” cultura o cultura popular. En estos espacios se generan formas de acceso social que influyen en gran manera en los procesos de producción y percepción de una forma de recreación en los adolescentes.

También explica como los Centros Culturales ayudan a potenciar las actividades económicas en un momento de crisis. “los llamados centros culturales barriales comienzan a cristalizar como espacios que posibilitan, entre otras cosas, la formación gratuita para el acceso al mercado de trabajo [...] Es aquí donde las actividades denominadas callejeras –circo, murga, entre otras– han pasado a formar parte de espacios culturales ofrecidos por el Estado.” (País, 2006, p. 183). Así formaron artistas/obreros que desarrollan su arte en el espacio público.

La expresión cultural ha buscado recuperar el espacio público, fabricas, etcétera, para transformarlo y convertirlo en escenario. País (2006, p. 183) “Encontramos así proyectos culturales que se desarrollan no sólo en viejos y nuevos centros culturales, sino también en barrios, viejos clubes y fábricas recuperadas”. Por lo tanto los lugares culturales son aquellos donde los jóvenes de niveles socioeconómicos medios se apropian del lugar y buscan nuevas formas de acceso a la cultura gratuita.

#### 1.3.1.1.4. Ciudad y arquitectura urbana en Colombia 1980-2010

Figura 10. Portada de libro “Ciudad y arquitectura urbana en Colombia 1980-2010”

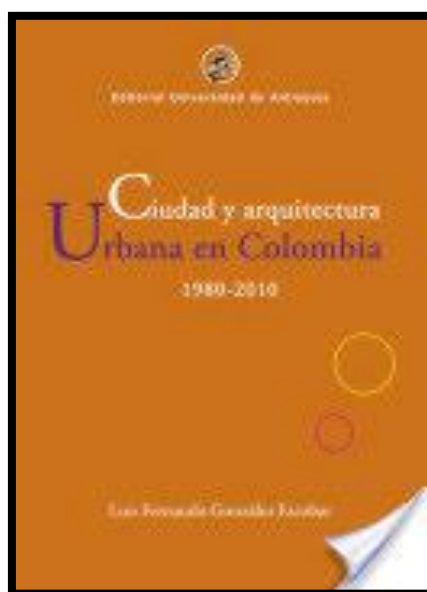

Fuente: Gonzales (2010)

**Tabla 4.** Ficha técnica de *libro “Ciudad y arquitectura urbana en Colombia 1980-2010”*

ÍTEMS	DESCRIPCIÓN
-------	-------------

Fuente: Elaboración propia

---

AUTOR	Luis Fernando Gonzales Escobar
AÑO	2010
TÍTULO	Ciudad y arquitectura urbana en Colombia 1980-2010
ISBN	978-958-714-382-9
LUGAR	Medellín, Colombia
EDITORIAL	Universidad de Antioquía

---

Gonzales (2010) explica:

[...] Alejado del proyecto histórico e inscrito en la arquitectura del lugar, se ubica el proyecto del Centro Cultural de Moravia en Medellín. Un planteamiento que parte de los conceptos básicos de la obra de Salmons, en términos espaciales, formales y materiales y que toma en cuenta las condiciones de adecuación a un entorno barrial de arquitectura popular progresiva. (p.196)

El autor plantea tres conceptos básicos en los que se desarrolla el diseño del Centro Cultural: términos de diseño y desarrollo del proyecto arquitectónico, los términos del desarrollo de los espacios que contiene un Centro Cultural y la composición de la infraestructura del edificio en sí.

Gonzales (2010) afirma:

[...] Se trata de una pieza arquitectónica implantada en una esquina estratégica e irregular del lote con una forma poliédrica, de planos sucesivos que se desplazan en diferentes ángulos en tres de sus fachadas. Igualmente, coexiste un volumen con una cubierta también de planos inclinados y remates agudos, que tiene una relación fluida con el exterior y permite el fácil acceso a los diferentes espacios que contiene. Este espacio se suma a la infraestructura cultural, una arquitectura significativa existente en el centro de la ciudad (p. 243)

El autor describe la arquitectura y la infraestructura del Centro Cultural Español que fue el ganador de un concurso público, diseñado por el arquitecto Juan Manuel Peláez, también se refiere al Centro Cultural Gabriel García Márquez, y se refiere a estos edificios como instrumento para el cambio urbanístico necesario que los planes de las ciudades buscan para potenciar sus sectores.



El conjunto se asienta sobre una antigua mina abandonada, reconvertida en un Centro Cultural y de servicios para la comunidad. La cubierta y la fachada sur del contenedor alojan 10.000 metros cuadrados de paneles fotovoltaicos, con 1 mega voltio de potencia instalada y una producción de 750.000 kilovatios – hora por año. Gonzales (2010, p.108)

Y finalmente explica la tecnología tomada en cuenta en el desarrollo del edificio, en ese caso un espacio recuperado para la cultura ya que son las instalaciones de lo que antes fue una mina y ahora fue transformado en un Centro Cultural, con todo ello se potencia el edificio además de mejorar el diseño del mismo.

### **1.3.1.2. Espacio para la cultura**

Otro de los ejes en los que se basa esta investigación es el espacio público, es por ello que citaremos a los siguientes autores que ayudarán en el desarrollo de la presente investigación. Para comenzar definamos el espacio público:

#### **1.3.1.2.1. Espacio público, ciudad y ciudadanía**

*Figura 11.* Portada de libro “Espacio público, ciudad y ciudadanía”

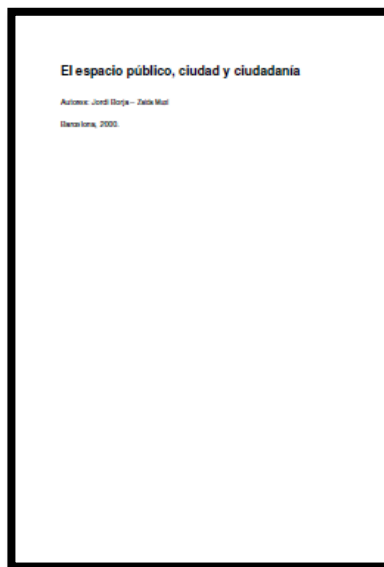

Fuente: Borja (2000)

**Tabla 5.** Ficha técnica de libro “Espacio público, ciudad y ciudadanía”

Fuente: Elaboración propia

ÍTEMS	DESCRIPCIÓN
AUTOR	Jordi Borja y Zaida Muxi
AÑO	2000
TÍTULO	El espacio público, ciudad y ciudadanía
ISBN	84-8156-343-9 84-7794-904-2
LUGAR	Barcelona, España
EDITORIAL	Electa

Borja (2000) afirma:

[...] Espacios de uso colectivos debido a la apropiación progresiva de la gente – que permiten el paseo y el encuentro, que ordenan cada zona de la ciudad y le dan sentido, que son el ámbito físico de la expresión colectiva y de la diversidad social y cultural. (p.8)

El autor toma al espacio público como el protagonista entre el urbanismo, la cultura urbana y la ciudadanía, en otras palabras, es la unión entre el espacio físico, simbólico y político de las ciudades. Con todo esto las relaciones entre los habitantes, la ciudadanía y el poder se concretan y se expresan en la red de elementos que conforman los espacios públicos (calles, plazas, etcétera) formadas por el uso

colectivo. Los ciudadanos empiezan a darle protagonismo y a concederle diferentes usos ordenando las zonas de la ciudad y dándoles sentido en el aspecto físico y cultural.

Partiendo de la premisa de que el espacio público es la fusión entre varios tipos de espacios que al final son mostrados como como una red de elementos como lo son las calles, plazas, etcétera, citaremos otro autor que profundiza en ese campo.

### 1.3.1.2.2. El uso cultural de los espacios no culturales

Figura 12. Portada de artículo “El uso cultural de los espacios no culturales”



Tabla 6. Ficha técnica del artículo “El espacio cultural de los espacios no culturales”

Fuente: Elaboración propia

ÍTEMS	DESCRIPCIÓN
AUTOR	Juan Ruesga Navarro
AÑO	2014
TÍTULO	El uso cultural de los espacios no culturales

ISBN  
LUGAR  
EDITORIAL

978-84-8266-796-6  
Manual Atalaya

---

Para Ruesga (2014, párr. 1) “Los espacios públicos (plazas, calles,...) y algunos edificios que fueron diseñados para otros usos, en determinadas circunstancias y debidamente adecuados pueden albergar actividades y proyectos culturales”.

El autor define los espacios públicos desde la antigüedad, como las calles, las plazas, etcétera, y como estos son utilizados constantemente para actividades culturales, para él, este tipo de escenarios son los más privilegiados ya que se hacen al aire libre, unen a las personas y hacen que la convivencia sea mejor entre los ciudadanos. Hace referencia a que todos los espacios públicos que fueron diseñados para otros fines luego de adecuarlos a ciertas circunstancias pueden llegar a albergar actividades y proyectos culturales.

Ruesga (2014):

Debemos darnos cuenta que la ciudad con sus calles, sus plazas y sus edificios públicos, es un vasto lugar de espectáculos. No podemos pensar que recuperaremos el sentido de fiesta de las ciudades del mundo antiguo, pero recordar esa función es indispensable [...] el lugar para la reunión quedaba fijado, la escena definida y el público ordenado como perfecta representación de la sociedad de su tiempo. Ruesga (párr.8)

El autor también hace referencia a la singularidad de espacios dentro de la ciudad, a través de lugares festivos, lugares de espectáculos que son los que hacen recuperar a las ciudades su característica de lugar de encuentro, además de ello la escena definida y el público ordenado, ingredientes necesarios para la perfecta representación de la sociedad.

Entonces, algunos espacios públicos pueden ser debidamente acondicionados para fines culturales y desarrollar diferentes tipos de actividades culturales recobrando de esta manera la identidad del espacio público como espacio cultural desde la antigüedad. Es por ello que el siguiente autor explica las características de estos tipos de espacios.

### 1.3.1.2.3. Espacios para la cultura

Figura 13. Portada de artículo “Espacios para la cultura”



Fuente: Mardones (2012)

Tabla 7. Ficha técnica del artículo “Espacios para la cultura”

ÍTEMS	DESCRIPCIÓN
AUTOR	Patricio Mardones Hiche
AÑO	2012
TÍTULO	Espacios para la cultura
ISBN	0716-0852

Fuente: Elaboración propia

LUGAR  
EDITORIAL

Chile  
Universidad Pontificia Católica de Chile

---

Para Mardones (2012, p. 12) “el espacio para la cultura debiera ser necesariamente un ámbito colectivo y de participación; una instancia de intercambio, juego y encuentro”.

El autor inicia contando el punto de vista de Pontus Hulten (historiador de arte y curador). Él planteaba innovar sus exposiciones haciéndolos al aire libre en el que se invitaba a las personas a elaborar sus propios posters, la idea era dar la impresión de un museo además de promover la participación de los visitantes. Esta fue la posición del que después se convertiría en el director del Centro Georges Pompidou.

Luego el autor se refiere a la cultura explícitamente como un conjunto de modos de vida, creencias y costumbres de un conjunto de personas en una determinada época, por lo tanto el espacio para la cultura debiera ser un espacio netamente de uso colectivo, de participación, de intercambio y un punto de encuentro, considerados como un campo olvidado. La celebración de fiestas, eventos culturales dados en los espacios públicos posibilita la construcción espontánea y colectiva de nuevas realidades.

#### **1.3.1.2.4. Gestión Cultural: Entre conceptos cercanos y realidades lejanas**

*Figura 14.* Portada del libro “Gestión Cultural”



Fuente: Aballay y Avedaño (2010)

**Tabla 8.** Ficha técnica de libro *Gestión Cultural*

ÍTEMS	DESCRIPCIÓN
AUTOR	Aballay Silvia y Avedaño Carla
AÑO	2010
TÍTULO	Gestión Cultural: Entre conceptos lejanos y realidades cercanas
ISBN	1852-3803
LUGAR	Villa María
EDITORIAL	Eduvim

Fuente: Elaboración propia

Aballay y Avedaño (2010) se enfocan en:

En primer lugar, se debe trabajar en la generación de espacios para la cultura, que no son más que espacios de encuentro [...] para lograrlo se debe partir, como ya se dijo, del estudio de la morfología de la localidad, para descentralizar (mapa cultural) y para después trabajar en la recuperación de espacios físicos sobre todo en los lugares del territorio donde faltan lugares de encuentro, de producción, de creación (como galones, estaciones de trenes, escuelas, fabricas, etcétera) se deben

reacondicionar, dinamizar, vivificar los ya existentes y construir si es posible nuevos equipamientos (p.40)

Como vemos, ambos autores coinciden en que los espacios para la cultura son espacios de interacción social donde se puedan desarrollar diferentes actividades, entonces siguiendo con esa línea, debemos de comprender que es lo que lleva a desarrollar óptimos espacios culturales enfocados en el ámbito colectivo. A continuación, el siguiente autor nos dará una idea más clara sobre las características necesarias que un buen espacio cultural debe tener.

### 1.3.1.2.5. La humanización del espacio urbano

*Figura 15.* Portada del libro “La humanización del espacio urbano”

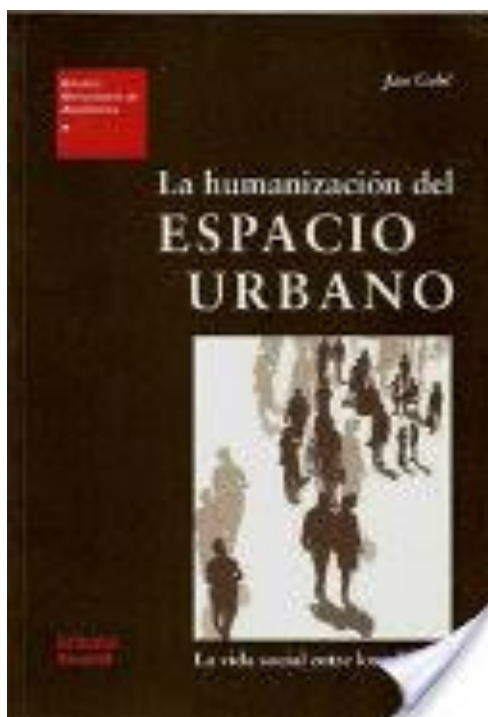

Fuente: Gehl (2006)

**Tabla 9.** Ficha técnica del libro “La humanización del espacio urbano”

ÍTEMS	DESCRIPCIÓN
-------	-------------



---

AUTOR	Jan Gehl
AÑO	2006
TÍTULO	La humanización del espacio urbano
ISBN	84-291-2109-9
LUGAR	Barcelona, España
EDITORIAL	Reverté

---

Fuente: Elaboración propia

Gehl (2006, p. 20) “Las actividades sociales son todas las que dependen de la presencia de otras personas en los espacios públicos”. Las personas pueden interactuar en los espacios públicos, siempre y cuando las condiciones exteriores sean favorables para el desarrollo de las mismas. Si estos ambientes tienen una buena calidad, las actividades que se desarrollen ahí tendrán la tendencia de durar más, todo lo contrario ocurre cuando los ambientes exteriores son de poca calidad.

Para Gehl (2006, p. 22) “Las actividades funcionales, recreativas y sociales se entrecruzan en todas las combinaciones imaginables”. Todos estos tipos de actividades se realizarán de manera exitosa y se combinarán entre ellas siempre y cuando haya una buena calidad y organización en los espacios, entonces se podrán dar estas interacciones entre las personas.

“La oportunidad de ver y oír a otras personas en una ciudad o un barrio residencial también implica una oferta de valiosa información sobre el entorno social que nos rodea” (Gehl, 2006, p. 29). Es importante el entorno social en que nos desarrollamos, esto estimula las relaciones sociales y hacen que estas fluyan y no se vean forzadas o limitadas.

En los espacios públicos también es importante elegir donde sentarse, por ejemplo, los bancos ofrecen una buena visión de las actividades que ocurran a nuestro alrededor, se tiene una visión de las zonas especialmente activas. Las protestas populares contra los diseños de los espacios públicos piden que se incluyan mejores condiciones para los ciudadanos, la nueva generación de arquitectos y urbanistas tiene como principal objetivo suplir estas necesidades.

“Si los espacios son útiles, se usan” Gehl (2006, p.58) Existe mayor demanda de personas que necesitan utilizar este tipo de lugares. Toma por ejemplo Copenhague, la transformación de este lugar comenzó en 1962 y desde ese entonces

han surgido más espacios públicos de calidad. “Han surgido varios festivales folclóricos y un enorme carnaval muy popular” Gehl (2006, p.58) las actividades sociales y recreativas han crecido, es decir, la vida en la calle.

Se busca integrar los espacios públicos ya que en la política de integración ha logrado muy buenos resultados puesto que obliga que los espacios no sean monótonos, sino que albergan una gran cantidad de actividades sufriendo todas las necesidades de igual manera es importante la calidad del espacio para que la interacción social sea más duradera.

Entonces uno de los elementos claves para el buen desarrollo de un espacio para la cultura es la calidad del mismo, para ello citaremos a la siguiente autora que profundizará en esta dimensión.

### 1.3.1.2.6. La calidad del espacio público en la construcción del espacio urbano. En busca de un hábitat equitativo

*Figura 16.* Portada del artículo “La calidad del espacio público en la construcción del paisaje urbano. En busca de un hábitat equitativo”

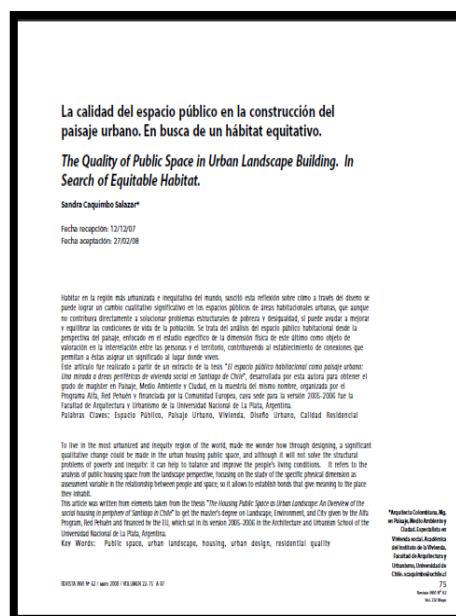

Fuente: Caquimbo (2008)

**Tabla 10.** Ficha técnica de libro *La calidad del espacio público en la construcción del paisaje urbano*

ÍTEM	DESCRIPCIÓN
------	-------------

---

AUTOR	Sandra Caquimbo Salazar
AÑO	2008
TÍTULO	La calidad del espacio público en la construcción del paisaje urbano. En busca de un hábitat equitativo
ISBN	0718-1299
LUGAR	Santiago de Chile, Chile
EDITORIAL	Universidad de Chile

---

Fuente: Elaboración propia

Caquimbo (2008, p. 86) “la calidad del espacio público urbano, permitiendo estructurar una visión integral a partir de la cual fueron propuestos cinco principios básicos para la configuración del espacio público como paisaje urbano: Estructura, Secuencia, Carácter, Intervalo y Significado”.

La autora hace referencia a la comunicación armónica que logran establecer los espacios públicos y como estas desarrollan un vínculo de las personas con el territorio debido a que todo ello establece un buen ambiente para las dinámicas colectivas. Entonces empieza a analizar a los autores que han investigado sobre el tema en la década de los 60, una lista de 16 libros, en los que cada autor llega a una conclusión no necesariamente igual al de otro autor, tienen conclusiones distintas, como algunas similitudes en el pensamiento en otros aspectos. Es por ello que la autora llega a la conclusión de que existen cinco principios básicos para lograr el desarrollo del diseño de un espacio público de calidad, estos son: Estructura, Secuencia, Carácter, Intervalo y Significado. A pesar de que ahora existen nuevas exigencias dadas a los espacios públicos, estos parámetros integran todas las dimensiones para llegar a la calidad espacial deseada y de esta manera convertirlo en espacios para habitar.

### **1.3.1.3 Relación entre Centro Cultural y Espacios para la cultura**

Finalmente, el eje que une a ambas variables es la relación entre el espacio público y el centro cultural. Para ello será necesario abordar los siguientes conceptos:

Figura 17. Portada del artículo “Los espacios de la cultura”



Fuente: Del Álamo (2011)

Tabla 11. Ficha técnica del artículo “Los espacios de la cultura”

ÍTEMS	DESCRIPCIÓN
AUTOR	Enrique Del Álamo Núñez
AÑO	2011
TÍTULO	Los espacios de la cultura
ISBN	
LUGAR	
EDITORIAL	Manual Atalaya

Fuente: Elaboración propia

Del Álamo (2011)

Los equipamientos culturales al formar parte del territorio y aceptados por su comunidad, la cual se representa en sus lugares alegóricos y reproductores de prácticas sociales (lugares de reunión, de intercambio, de fiesta) actúan como una de esas prácticas que pasan a ser asumidas por la cultura simbólica y territorial de la colectividad. (párr.9)

Según el autor, los equipamientos culturales forman parte del territorio. Cada vez que se construye un tipo de equipamiento cultural esto repercute en la sociedad, y como ella misma es la que da identidad a los espacios públicos, ella misma empieza a darle un uso netamente cultural al territorio cercano, estos lugares se comienzan a formar como lugares de reunión, puntos de encuentro gracias al equipamiento cultural. El equipamiento define el rol social en el territorio en el que se ubica, entonces el equipamiento se va configurando por sí mismo en el territorio en que lo acoge gracias a la sociedad que lo toma de una manera no solo funcional sino también simbólica.

El autor también cuenta como los equipamientos a mediados de los 90 se comienzan tomar en cuenta en los planes estratégicos de las ciudades, siendo los mismos los que garantizan las oportunidades de acceso a la cultura a todos los ciudadanos así elevando los estándares de calidad y de sus prácticas.

#### **1.3.1.4 Relación entre arte urbano y espacios para la cultura**

De igual manera citaremos un concepto que se refiere a la relación que une las variables de arte urbano y el espacio público:

*Figura 18. Portada del artículo “Arte urbano y espacio público”*



**Tabla 12. Ficha técnica del artículo “Arte urbano y espacio público”**

Fuente: Elaboración propia

ÍTEMS	DESCRIPCIÓN
AUTOR	Félix Duque
AÑO	2011
TÍTULO	Arte Urbano y espacio público
ISBN	
LUGAR	
EDITORIAL	Revista científica Complutense

Duque (2011, p. 79) “el espacio público propio de esa ciudadanía, el espacio que ella se merece es justamente el promovido y generado por el arte público”. Así nace el arte público en EE.UU, alrededor de los 60’s, con el fin de aplacar la monotonía de los espacios verdes y del mobiliario urbano. El autor expone otros casos en que el espacio panificado y administrado destinado al público es mayor que el espacio público con elementos decorativos.

Duque (2011) indica que:

Antonio Remesar, de la Universidad de Barcelona y director del CER POLIS: para él, el arte público estaría constituido por el: «Conjunto de las intervenciones estéticas que interviniendo sobre el territorio desencadenan mecanismos sociales e individuales de apropiación del espacio que contribuyen a co-producir el sentido del lugar.» (p.76)

Zuleta (25 de Octubre del 2013) señala que:

Desde nuestra perspectiva el arte público es una parte del diseño urbano. Esta no es na consideración que esté demasiado extendida porque normalmente el arte se considera aparte de todos los procesos de hacer ciudad, y una de las maneras de hacer ciudad en la dimensión simbólica y estética son las operaciones (intervenciones) de arte público, explica Remesar, director de Centro de Investigación Polis, cuyo ámbito de investigación es la ciudad, especialmente los aspecto en cuanto a la sostenibilidad urbana, al diseño urbano y al arte público. (párr.4)

Un espacio del que se debe dinamizar desde dentro para ello no sería necesario preguntar a sociólogos, urbanistas y políticos como es que se debe presentar un espacio público, sino hacerlo a los artistas y críticos de arte como es que debiera ser. No se trata de apropiarse del territorio e intervenirlo estéticamente, se trata de negarlo como una “cosa” y tomarlo como algo móvil, que se reconfigura constantemente como los sucesos ocurridos en el territorio más próximo, generando de esta manera espacios que comunican territorios que el autor toma más como descargas medidas que como productores de las mimas. “En una palabra, el espacio público sería más bien un espacio intersticial que conjuga espacios distintos, sí, pero independientes”. Duque (2011, p.78)

Es decir, la persona que vive en una ciudad en un barrio en vez de estar encapsulada debe salir a este espacio. Entonces el espacio público propio de cada ciudadanía tiene su particularidad, es aquel espacio que ella se merece y es generado justamente por el arte público: un arte comprometido con la ciudadanía comprometido con los conflictos sociales de la misma en forma de “voz del pueblo”, el arte del lugar que rechaza la situación publica para exponer su punto de vista y adoptar una relación con el público a que se dirige y en el espacio en el que se desarrolla. La intención es lograr una identificación entre el artista y la gente.





## **1.3.2. Marco histórico**

### **1.3.2.1. Evolución histórica del equipamiento cultural: Centro Cultural**

En Egipto, Babilonia y Grecia, los edificios destinados a la actividad política, religiosa o administrativa fueron dotados de obras de arte, es decir que a lo largo de la historia se ha intentado integrar el arte y la cultura con otras actividades destinadas exclusivamente en sus inicios a las clases más acomodadas de las sociedades.

El origen de los centros culturales como se conoce en la actualidad se da a mediados del siglo XX y nacen como centros dedicados a la enseñanza y difusión del conocimiento, gracias a acontecimientos importantes como la Revolución Industrial,

la Ilustración y la Revolución Francesa que permiten la difusión de las artes plásticas, musicales y obras teatrales. Pero para ello repasemos la evolución de los equipamientos culturales desde sus inicios hasta la fusión de ellos convertidos en los nuevos centros culturales.

Iniciamos con los teatros que fueron los primeros equipamientos culturales. Los inicios de la actividad teatral se inician en Grecia con las presentaciones musicales que se daban en un espacio circular al aire libre llamado Orchestra. En la historia, se le atribuye los griegos el origen de la cultura arquitectónica debido a que su construcción va desde el origen primitivo hasta la progresiva preocupación por la organización del espacio. Greco tour (11 de Febrero del 2012, párr.1)

*Figura 19. Teatro Dodona*



Fuente:

[https://upload.wikimedia.org/wikipedia/commons/thumb/6/60/Dodona\\_theater.jpg/300px-Dodona\\_theater.jpg](https://upload.wikimedia.org/wikipedia/commons/thumb/6/60/Dodona_theater.jpg/300px-Dodona_theater.jpg)

El primer aporte dado por los griegos fue la configuración espacial que consiste en generar el espacio para los espectadores (theatron) inicialmente de forma trapezoidal y luego en forma de hemiciclo (en forma de U) y el espacio de la acción (skene), luego este espacio evolucionó para mejorar el confort pues en un principio el público se encontraba de pie y luego sentados sobre bancas de madera, también el espacio para la presentación evolucionó, tenían en un inicio como fondo el paisaje natural, para luego tener una construcción provisional de madera para que los actores se prepararan previamente, luego esta construcción fue adornada e incluida como fondo de acción. Pariente (julio 15 de 1988, párr.2)

El ejemplo más representativo del teatro griego fue el teatro de Dionisos en Atenas hecho por los arquitectos Demócrates y Anáxagoras en el que los ciudadanos celebraban ritos al dios del

*Figura 20. Teatro Dionisio*

vino. En un inicio estaba construido de madera y luego en mampostería (450 a.C). A los lados del escenario existían un par de edificios (paraskenia), la zona entre la skene y la paraskenia se llamaba proskenion usada como fondo, que evolucionó hasta llegar a ser un edificio ancho con altura de hasta de 3 metros, este se decoraba con pilares y se acondicionó con maquinaria propias de la escena, la orquesta se ubicaba en la zona baja, en la escenografía utilizaban cuadros donde pintaban los lugares donde se desarrollaban el acto. Toda esta evolución se dio gracias a la sistemática construcción de teatros en las ciudades griegas más importantes. Pariente (julio 15 de 1988, párr.3)

*Figura 21.* Odeón de Herodes



Fuente:

[https://commons.wikimedia.org/wiki/File:Athen\\_Dionysos-Theater.JPG](https://commons.wikimedia.org/wiki/File:Athen_Dionysos-Theater.JPG)

Más adelante el teatro romano define la continuidad del teatro griego, el aporte romano fue la construcción del edificio como objeto arquitectónico autónomo cerrado, además de la incorporación de servicios dentro del edificio. El primer teatro romano fue el construido por Pompeyo (55-52 a.C), este se diferenciaba del griego porque era un edificio autónomo muy decorado a veces cubierto por un techo, el auditorio se convirtió en un semicírculo exacto, se introdujo el telón, el Coliseo de Roma, es el mejor testimonio de la forma derivada del teatro. Pariente (julio 15 de 1988, párr.4)

Figura 22. Teatro Olímpico



Fuente: <http://www.guiadegrecia.com/images/odeon.jpg>

Ya para la Edad Media las presentaciones teatrales se realizan al aire libre, el aporte dado en esta época fue el uso de escenarios simultáneos, la idea de este nuevo aporte era mover al espectador en vez de mover la escenografía. Las propias capillas de las grandes iglesias son un claro ejemplo de este concepto. Luego al aumentar ganancias de los reyes, ellos mandaban a construir salones de usos múltiples dentro de sus castillos, en donde se exhibían las obras de arte de los más destacados artistas, con la desaparición de los grandes reyes, estos espacios se volvieron museos. Pariente (julio 15 de 1988, párr.4)

Durante el Renacimiento, se adaptó la idea del teatro griego para difundir las artes escénicas, el anfiteatro fue utilizado por el pueblo siendo los palcos para la gente más adinerada. En 1580 Andrea Palladio inició el primer teatro renacentista, llamado el teatro Olímpico de Vicenza, considerado como el primer teatro fijo desde la antigüedad. El teatro con palcos se empieza a imponer en todas partes y en la mitad del siglo XVIII, la construcción de teatros cobra un gran impulso en las grandes ciudades francesas, convirtiéndose en los nuevos centros de ocio. Su desarrollo y apogeo comprende en las últimas decenas del siglo XIX, conformando un interesante conjunto de arquitectura teatral. (Julio 15 de 1988, párr.5)

Figura 23. Teatro Olímpico



Fuente:

[http://www.italia.it/uploads/RTEmagicC\\_Vicenza\\_Teatro\\_Olimpico\\_per\\_copertina.jpg.jpg](http://www.italia.it/uploads/RTEmagicC_Vicenza_Teatro_Olimpico_per_copertina.jpg.jpg)

En 1851 un nuevo tipo de equipamiento cultural empieza a cobrar importancia: los pabellones de exposiciones universales. Se crea el Palacio de Cristal en Londres, escenario de la primera exposición universal, fue el primer edificio que no toma referencia a estilos anteriores, fue creado por Joseph Paxton en hierro y cristal, la obra tuvo gran éxito, desde ese entonces en casa exposición universal se realizan numerosos edificios realizados por arquitectos reconocidos en donde plasman nuevas formas de construcción como El pabellón de Alemania en Barcelona realizado por Mies Van der Rohe. Conjuntamente con este equipamiento se desarrollaron los palacios de ferias y congresos, que son edificios destinados a desarrollar eventos de carácter tanto comercial como cultural (congresos científicos, exposiciones o conciertos). Sayas (2012, p.118)

Figura 24. Palacio de Cristal



[https://vignette.wikia.nocookie.net/s\\_/images/c/cf/The\\_Crystal\\_Palace\\_1910.jpg/revision/latest/scale-to-width-down/280?cb=20130524055019&path-prefix=sherlockpedia%2Fde](https://vignette.wikia.nocookie.net/s_/images/c/cf/The_Crystal_Palace_1910.jpg/revision/latest/scale-to-width-down/280?cb=20130524055019&path-prefix=sherlockpedia%2Fde)

En el siglo XX el equipamiento que cobra mayor importancia es el museo debido a que la sociedad de ese tiempo es una sociedad con interés cultural, es por ello que las ciudades de Europa y América se interesan por crear museos destinados a la historia, arqueología, arte o ciencia. En la actualidad existen dos tipos: Rehabilitados que son los edificios de anterior uso como el Museo del Louvre en París (antiguo palacio del Louvre) o también en París, el Museo d'Orsay (anterior estación d'Orsay) y Ex profeso para albergar colecciones (Guggenheim en Nueva York de Frank Lloyd Wrigt, Guggenheim de Bilbao obra emblemática de Gehry). Sayas (2012, p.119)

Figura 25. Museo Louvre



Fuente: <https://afrodita-production.s3.amazonaws.com/images/museo-louvre-010816.original.jpg>

Otro tipo de equipamiento cultural importante en el siglo XX fueron las salas de cine (siendo los lugares de proyección muy diversos), en el mundo se comienzan a realizar numerosos edificios en el mundo dedicados a la proyección de películas y

que albergaba un gran número de asistentes por ejemplo el Cinema Pascualine (capacidad de 2000 asistentes). Sayas (2012, p.120).

*Figura 26. Cinema Pascualine*



Fuente:

[http://www.gibralfaro.uma.es/imagenes3/p\\_1912\\_3b.png](http://www.gibralfaro.uma.es/imagenes3/p_1912_3b.png)

El origen de los centros culturales, inicia con las primeras universidades populares en Europa. Por ejemplo el referente más antiguo se encuentra en Dinamarca en 1884, cuyo único fin era responder a las necesidades dadas por el desarrollo luego de la Revolución Industrial. En Alemania, la primera universidad popular se fundó en 1919, mientras que en Francia Reino Unido e Italia alrededor de los años 50 emprendieron el papel de la educación y la cultura como el camino a la cohesión nacional, dado más tarde lugar a modelos de espacios culturales como las Maisons de la Culture (Complejo Artístico), los Community Centres (Centro Social) y los Contri Civici (Centro cívico), respectivamente. En España, los centros de difusión de cultura datan del siglo XIX, como lo son los proyectos de extensión universitaria (Institución Libre de Enseñanza), las casas de pueblo y misiones pedagógicas. Consejo nacional de la cultura y artes (2011, p. 13)

El desarrollo de los equipamientos culturales de proximidad nace en 1951, se crearon las Casas de cultura, que luego pasaron a ser provinciales en 1956 y luego se constituye una red de más de 50 equipamientos culturales en 1971, en 1962 se instalaron los Teleclubes (centros comunitarios de la recién estrenada televisión para la difusión educacional y cultural). En 1974 se crearon las Aulas de Cultura (centros de convivencia en el que participa el estado) ubicadas en las periferias de las ciudades. En Francia, las casas de Cultura se convirtieron en verdaderos centros

culturales que hasta el día de hoy siguen organizando programas culturales. Entre 1988 y 1995 se produjo un mayor número de construcciones de espacios destinados a la cultura hasta llegar a inaugurar 97 nuevos centros culturales. En la actualidad existen aproximadamente un 34% de equipamiento cultural en España. Consejo nacional de la cultura y artes (2011, p. 14)

*Figura 27. Casa de la Cultura*



[https://es.wikiarquitectura.com/wp-content/uploads/2017/01/House\\_of\\_culture3.jpg](https://es.wikiarquitectura.com/wp-content/uploads/2017/01/House_of_culture3.jpg)

En nuestro país, los primeros centros culturales que se instalaron fueron de los países europeos dedicados a fomentar la cultura entre ambos países y la difusión de su idioma.

a) Instituciones culturales de países con los que mantenemos relación:

- Alianza Francesa (1890): Dedicado a la difusión de la cultura francesa, así como el idioma francés, para ello cuenta con profesores y dos centros de enseñanza: Jesús María y Miraflores (funciona en conjunto con el instituto de Estudios Andinos – IFEA). En su programación tienen cursos para empresas, actividades culturales, galería de arte y salas de espectáculos. OEI( párr.162)



*Figura 28. Alianza Francesa*



Fuente: <http://www.serperuano.com/wp-content/uploads/2011/05/ALIANZA-FRANCESA.jpg>

- Instituto Italiano de Cultura (1950): Organismo del estado Italiano en Lima, sin fines de lucro dependiente del Ministerio de Relaciones Exteriores de Italia. Este centro cultural difunde las artes, la cultura y actividades culturales entre ambos países además de la relación de los mismos, el idioma italiano, cursos espaciales para niños, y ofrece el servicio de biblioteca abierta a los alumnos con préstamo de libros, revistas, periódicos, etcétera. OEI( párr.163)

*Figura 29. Instituto Italiano de Cultura*



Fuente: [http://www.iiclima.esteri.it/IIC\\_Lima/resource/immagine/2016/12/iic\\_lima2.jpg](http://www.iiclima.esteri.it/IIC_Lima/resource/immagine/2016/12/iic_lima2.jpg)

- Instituto Goethe (1951): Pertenciente al Goethe-Institut Inter Naciones, es una organización mundial dedicada

*Figura 30. Instituto Goethe*

a la difusión de la cultura alemana, nacido de la fusión Goethe-Institut (1951) y el Inter Naciones (1952). La sede en Lima tiene una amplia variedad de actividades culturales en las que se estimula el intercambio intercultural además de brindar talleres para profesores en alemán o en idiomas extranjeros. OEI( párr.160)



Fuente: <http://www.serperuano.com/wp-content/uploads/2013/03/GOETHE-INSTITUT.jpg>

- Centro Cultural Peruano Japonés (1967): inaugurado del 12 de Mayo de 1967. Dedicado a la difusión de diferentes manifestaciones artísticas de arte, tradiciones de la cultura peruana y japonesa. De igual manera difunde la enseñanza del idioma japonés en el Perú y busca el intercambio cultural entre ambos países. Cuenta con una programación amplia como exposiciones, proyecciones de cine, cursos y talleres de arte, conciertos y festivales.



Fuente: <http://www.zonapunto.com.pe/wp-content/uploads/2014/09/zona-punto-centro-cultural-peruano-japones-01.jpg>

- Centro Cultural Peruano Chino (1981): Tiene por objetivo difundir la cultura china y peruana, además de ello imparten clases del idioma chino mandarín, artes marciales, organiza eventos culturales, dirigidos a alumnos, estudiantes, profesionales, etcétera.

*Figura 32. Centro Cultural Peruano Chino*



Fuente: <https://proyectocanallas.files.wordpress.com/2016/09/amistad1.jpg>

- Cultural Peruano Norteamericano (1986): Dentro de su programación existe variedad de expresiones artísticas como: música, danza, artes visuales, teatro, programas en cine, vídeo, literatura, poesía, lírica, historia del arte, vida al aire libre, salud, etcétera, en sus diferentes lenguajes, también ofrece servicios de calidad con tecnología de punta, un centro de información que brinda servicio de préstamo de libros y acceso a internet. Este instituto cuenta con 4 principales galerías:

- ✓ Galería Juan Pardo Heeren: Siendo la más antigua y teniendo una reestructuración, esta galería cuenta con 300 metros cuadrados, 65 metros lineales de área de exhibición y 4 metros de altura. Utilizada para exposiciones de gran magnitud de artistas reconocidos o muestras colectivas.
  
- ✓ Galería ICPNA Miraflores: Cuenta con 800 metros cuadrados, 160 metros lineales de área de exhibición y 4 metros de altura. Con moderna infraestructura preparado para las exigencias internacionales, con un depósito climatizado y un montacargas para el almacenamiento de lienzos y esculturas. Esta galería, puede ser dividida para el aprovechamiento máximo de sus áreas, esta división forma la sala A que es un espacio de menor extensión con un área de 160 metros cuadrados y 45 metros lineales de exhibición destinado a exposiciones individuales o de menor magnitud. OEI( párr.153)

*Figura 33. ICPNA*



Fuente:

[https://img.elcomercio.pe/files/article\\_content\\_ec\\_fotos/uploads/2017/03/21/58d1dfa1e9ec2.jpeg](https://img.elcomercio.pe/files/article_content_ec_fotos/uploads/2017/03/21/58d1dfa1e9ec2.jpeg)

- Centro Cultural de la Asociación Cultural Peruano-Británico (1987): Destinados a la difusión de la cultura británica. En su programa se encuentra un centro cultural y un teatro británico en donde se desarrollan eventos culturales.

*Figura 34. Centro Cultural Peruano Británico*



[http://www.limaeasy.com/images/jreviews/tn/tn\\_833\\_cc-britanico-1338059986.jpg](http://www.limaeasy.com/images/jreviews/tn/tn_833_cc-britanico-1338059986.jpg)

- Centro Cultural de España (1996): De la Agencia Española de Cooperación Internacional (AECI), dedicados a la difusión de la actual cultura española y peruana, de esta manera facilita la relación entre los artistas de ambos países. Dentro de su programación tenemos: exposiciones de artes visuales, el encuentro Hispano-Peruano, conferencias y conversatorios, presentaciones de libros, conciertos, encuentros infantiles y juveniles, obras de teatro, danza y una amplia cartelera de cine. Además organiza talleres para la capacitación de los jóvenes en el aspecto de producción y gestión cultural y también colabora con la producción de eventos y foros internacionales en conjunto con otras instituciones dedicadas a la cultura. OEI( párr.150)

*Figura 35. Centro Cultural de España*



Fuente: [https://lh6.googleusercontent.com/-VtKaxgVb20o/TWlrC-XtEjI/AAAAAAAAAZQ/hMDFCvMkm3I/s1600/IMG\\_0083.JPG](https://lh6.googleusercontent.com/-VtKaxgVb20o/TWlrC-XtEjI/AAAAAAAAAZQ/hMDFCvMkm3I/s1600/IMG_0083.JPG)

- Centro Cultural Peruano Brasileiro (1998): Es la primera sede del centro cultural ubicada en la calle Rivero, con una arquitectura colonial. Esta institución ofrece una enseñanza del idioma portugués, de esta manera se busca intercambiar culturas y lenguas entre los países de Perú y Brasil promoviendo eventos culturales, cursos, proyección de películas, música, capoeira, etcétera.

*Figura 36. Centro Cultural Peruano Brasileiro*



Fuente:

<http://www.peruanobrasilero.edu.pe/images/rivero.jpg>

- b) Principales Centros Culturales Universitarios: inician en las universidades como extensión de los servicios universitarios, dedicados a formar artistas y a impartir cultura en sus alumnos, a continuación, la lista:
- Centro Cultural de la Pontificia Universidad Católica del Perú (1994), inaugurado el 23 de Junio de 1994 por el Ing. Hugo Sarabia Swett (Rector de la universidad) con el objetivo de la promoción y difusión de la cultura a través de diferentes eventos del arte. El Centro Cultural trabaja conjuntamente con otros países para llegar a ser parte de los ejes culturales latinoamericanos, siendo una base para la promoción de la cultura”. OEI(párr.135)

Figura 37. Centro Cultural PUCP



Fuente:

<http://files.pucp.edu.pe/puntoedu/wpcontent/uploads/2014/06/buses-938x616.jpg>

- Centro Cultural Ricardo Palma (1994), este centro cultural destacó por su innovación y apertura a un mayor tipo de expresiones artísticas. El edificio consta de 3 pisos y un sótano, a continuación se detallará los ambientes: Sótano; una galería dedicada a exposiciones llamado “Raúl Porras Barrenechea”. Primer piso; Auditorio municipal “Julio Ramón Ribeiro” con capacidad para 195 personas. Segundo piso; la sala de lectura “Luis Miro Quesada Garland” y la biblioteca “Augusto Tamayo Vargas” formada por la colección del escritor con más de 6000 volúmenes de literatura. Tercer piso; biblioteca municipal “Ricardo Palma” primera biblioteca en el país computarizada, con banco de datos y códigos magnéticos. También cuenta con una sala para adultos, una sala especial para escolares y una hemeroteca. OEI( párr.146)

Figura 38. Centro Cultural Ricardo Palma



Fuente: [http://blogs.miraflores.gob.pe/larco400/wp-content/uploads/2012/05/DSC\\_0171b.jpg](http://blogs.miraflores.gob.pe/larco400/wp-content/uploads/2012/05/DSC_0171b.jpg)

- Universidad Nacional Mayor de San Marcos (1995), construido en 1605, por la donación de Antonio Correa Ureña, anteriormente siendo de la propiedad de la Compañía de Jesús, que funcionaba el Noviciado de San Antonio de Abad, luego transformado en el Convictorio de San Carlos, la Universidad Nacional Mayor de San Marcos (UNMSM) y el Instituto Nacional de Cultural (INC) iniciaron las obras de restauración de la casona, siendo el 29 de Noviembre de 1995 la nueva sede del Centro Cultural de la Universidad San Marcos. El centro cultural está conformado por:
  - ✓ El Museo de Arqueología y Antropología
  - ✓ El Museo de Arte
  - ✓ El Centro Universitario de Folklore
  - ✓ El Coro Universitario
  - ✓ El Ballet Universitario
  - ✓ El Teatro y Cine-Arte Universitario
  - ✓ La Tuna Universitaria
  - ✓ La Banda y Orquesta Universitaria
  - ✓ La Biblioteca España
  - ✓ El Archivo Histórico "Domingo Angulo"
  - ✓ La Oficina de Turismo y Relaciones Públicas. OEI( párr.140)

*Figura 39. Centro Cultural UNMSM*



Fuente: <https://www.peruenvideos.com/wp-content/uploads/2014/06/casona-san-marcos-590x400.png>



- Centro Cultural y Académico Casa Honorio Delgado perteneciente a la universidad Cayetano Heredia; cuenta con 3 ambientes dedicados a actividades culturales: Auditorio Hugo Lumbreras Cruz (con 3 cabinas para uso diverso, escenario, 250 butacas, destinada al desarrollo de congresos nacionales y/o internacionales, jornadas científicas, conciertos, conferencias, espectáculos, ubicado en el sótano del edificio), salas 101 y 201 (con capacidad de 100 personas por sala con carpetas unipersonales, destinadas para dictar cursos o talleres, conferencias y charlas). OEI( párr.143)

*Figura 40.* Centro Cultural y Académico Casa Honorio Delgado



Fuente:

[http://www.upch.edu.pe/portal/images/stories/campus/casa%20hontanar\\_01.jpg](http://www.upch.edu.pe/portal/images/stories/campus/casa%20hontanar_01.jpg)

La red de Cultura existente en el Perú se inicia en el 2011, en el Centro de Lima llamado el Centro histórico de Lima, esta red nace a base del atractivo histórico monumental del lugar, de la valoración de los centros culturales, talleres, organizaciones culturales, etcétera. Actualmente la red integra 34 centros de cultura contemporánea, gestión pública y privada, todos ellos en el Centro de Lima.

### **1.3.2.2. Evolución de la tipología de los Centros Culturales**

Los centros culturales inician como universidades populares en Europa, específicamente en Dinamarca, Francia y Reino Unido, estas fueron creadas por grupos, asociaciones y organizaciones sociales y se desarrollaban como instituciones educativas y culturales dirigidas a los sectores populares con el fin de promover la educación a las personas que no tenían acceso a ella, estas planteaban la lucha contra la exclusión social.

Luego se comenzó a plantear una tipología donde se concentre tanto cine, música, arte y actividades recreacionales y así nace el centro cultural como edificio propiamente dicho. Al inicio fueron pequeñas edificaciones con galerías y talleres donde se impartían clases de diferentes disciplinas, a medida que pasan los años estos centros se vuelven focos de atracción puesto que los ciudadanos lo empiezan a tomar en cuenta como puntos de encuentro, reunión y esparcimiento, entonces comienzan a formarse nuevos espacios dentro de la tipología como lo son plazas y espacios comunes. Plazola (2014, p.604)

Como vemos el programa que se desarrollaba en un comienzo era bastante básica se enfocaba en espacios de exhibición, teatro y cine, en la actualidad ya se ha vuelto un espacio más denso como áreas exteriores, administración, zona de enseñanza, zona cultural, zona social, difusión y cultura, servicios generales y áreas libres. Plazola (2014, p.604)

En este tiempo se adoptaron criterios básicos para la construcción de los centros culturales. Por ejemplo: tenemos la ubicación, el centro cultural debe tener un fácil acceso, por lo que se debe ubicar cerca a alguna vía principal, así como también a algún centro educativo para tener una fácil difusión, de igual manera ubicarlo en alguna zona donde se concentre una gran cantidad de personas para atraerlas al centro. Entonces, notamos que la tipología va evolucionando y esta es diferenciada en dos grandes grupos: las formas de agrupación de los edificios y la circulación de los usuarios. Plazola (2014, p.605)

## Formas de agrupación:

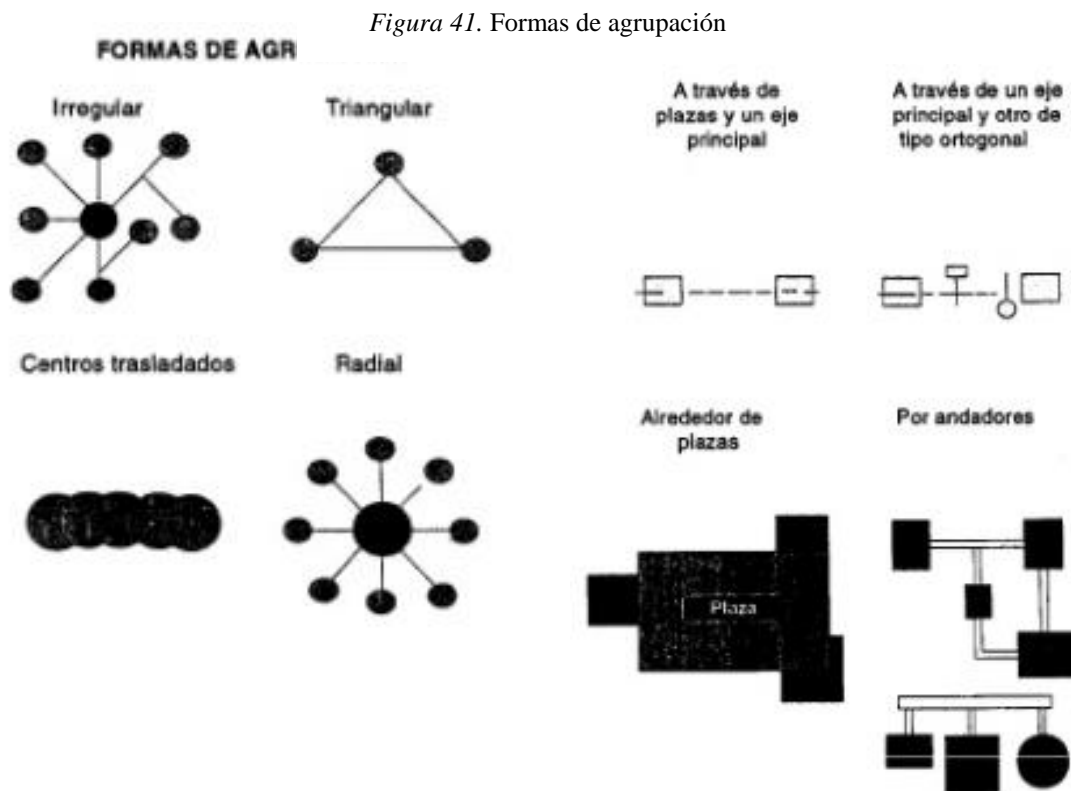

Fuente: <https://es.slideshare.net/melusinner/enciclopedia-de-la-arquitectura-plazola>

## Circulación:

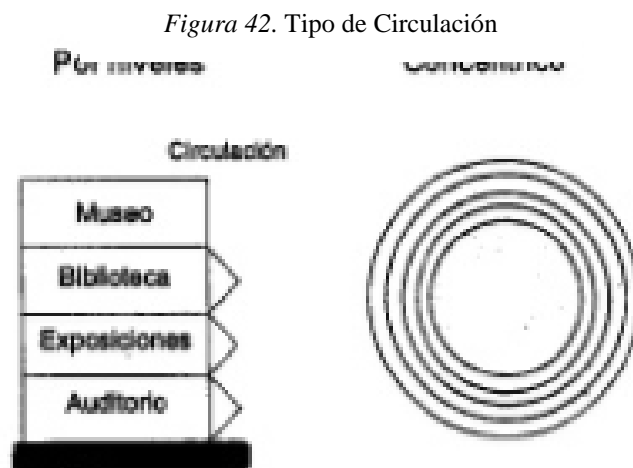

Fuente: <https://es.slideshare.net/melusinner/enciclopedia-de-la-arquitectura-plazola>

En el transcurso del siglo XX, los centros culturales fueron creados en los países europeos ya más adelante se difunden al resto de países del mundo. Se comienzan

a construir edificios culturales en los países más avanzados y cultos. El primer referente cultural del que se tenga registro se menciona a continuación:

- La Casa de la cultura en Helsinki (1952) en Finlandia, llamada en finlandés “Kulttuuritalo”, ubicada en la carretera principal en Helsinki, al norte del centro de la ciudad, en un distrito histórico llamado Alppila. Fue desarrollado por el arquitecto Alvar Aalto; la tipología del edificio fue radial: tuvo forma de U, el edificio se dividió en 3 partes, los volúmenes se encontraban enfrentados uno con el otro, por un lado estaba el auditorio para conciertos (auditorio asimétrico y sala de conciertos con capacidad para 1500 personas, un restaurante y un cine-ahora utilizado como una sala de reuniones), una sala de congresos con el hall principal y servicios (un auditorio para conferencias, tres aulas, cinco salas de reuniones, una biblioteca y un gran gimnasio), un edificio de oficinas (edificio de 5 niveles con una sala de conferencias, habitaciones y salas de entretenimiento) y finalmente una pasarela de ingreso al público.

*Figura 43. Casa de la Cultura en Helsinki*



[https://www.urbipedia.org/images/thumb/d/d0/Aalto\\_cultural\\_house.JPG/300px-Aalto\\_cultural\\_house.JPG](https://www.urbipedia.org/images/thumb/d/d0/Aalto_cultural_house.JPG/300px-Aalto_cultural_house.JPG)

Figura 44. Ficha técnica de la Casa de la Cultura en Helsinki

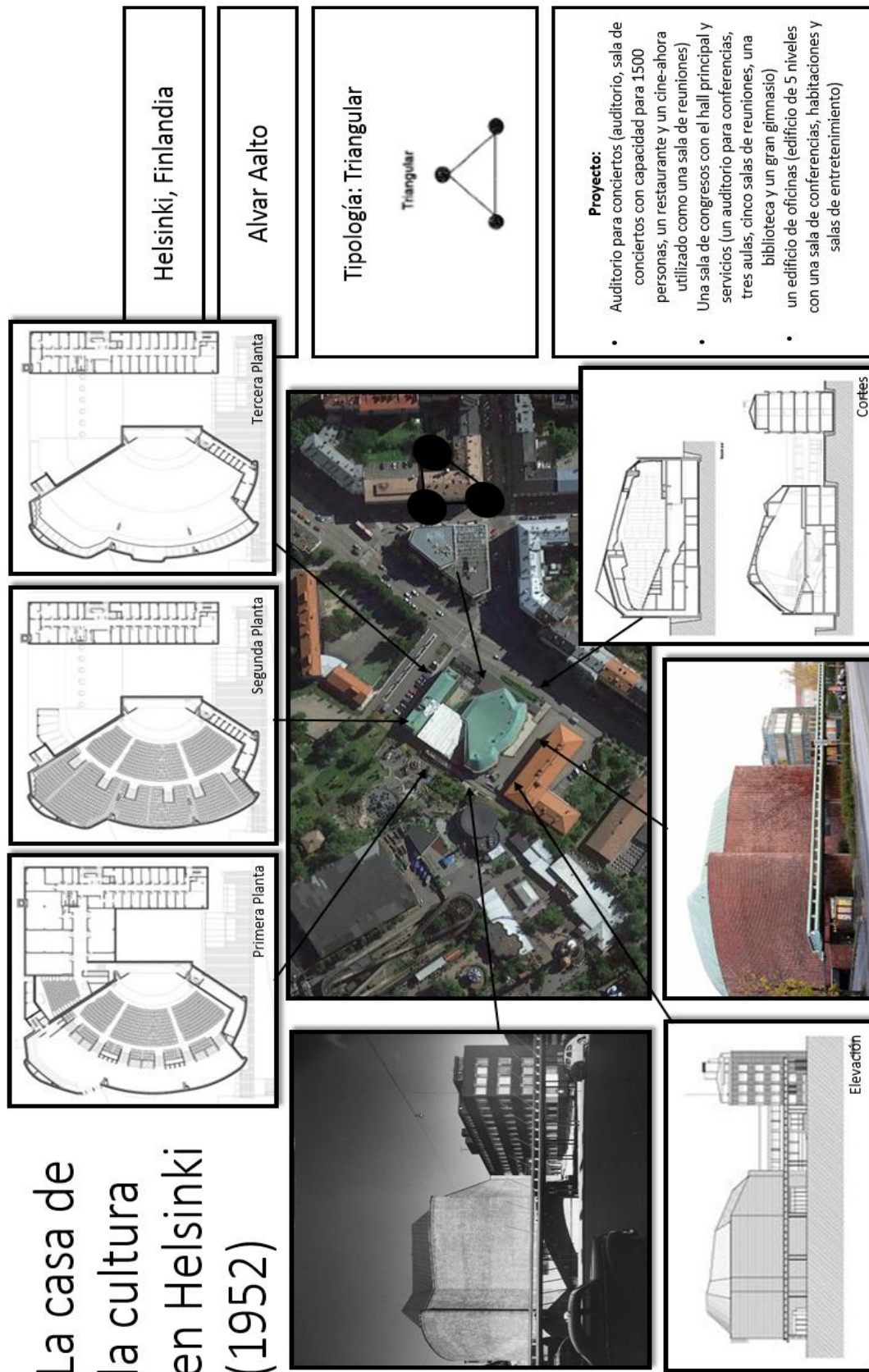

Elaboración Propia

Fuente: [http://www.urbipedia.org/hoja/Casa\\_de\\_la\\_Cultura\\_en\\_Helsinki](http://www.urbipedia.org/hoja/Casa_de_la_Cultura_en_Helsinki)

- Centro Cultural San Martín (1963) en Argentina, en la avenida Corrientes. Fue desarrollado por el arquitecto Mario Roberto Álvarez y se planteó como la ampliación del Teatro San Martín construido en 1954 y 1960. El centro Cultural tiene una conexión con el Teatro a través de una galería subterránea en donde se suele exponer fotografía, con un área de 30,000 m<sup>2</sup>, el edificio constaba de 3 volúmenes, cada volumen se distingue por su forma y por sus funciones. Los volúmenes están distribuidos en una secuencia, es decir tenía una forma de agrupación definido a través de un eje principal. La programación del edificio se divide de esta manera: El cuerpo A del edificio, consta de un prisma perfecto en donde se encuentran halles, oficinas de administración y la sala de cine “Leopoldo Lligones”. El cuerpo B, consta de dos salas principales de teatro “Martín Coronado” y “Juan José de los Santos Casacuberta”. El cuerpo C consta de talleres, camerinos y salas de ensayo. Un especial atractivo del edificio es el mural de Luis Seoane de 11x35 metros llamado “El nacimiento del Teatro Argentino” ubicado en el hall de la sala Casacuberta.

*Figura 45. Centro Cultural San Martín*



Fuente: <http://2.bp.blogspot.com/-f7Cn7ujxvnc/T7fCetqKdMI/AAAAAAAAAJ08/6zCPxX7nLdE/s640/planos03perspectiva.jpg>

*Figura 46. Ficha técnica del Centro Cultural San Martín*

# Centro Cultural San Martín (1963)

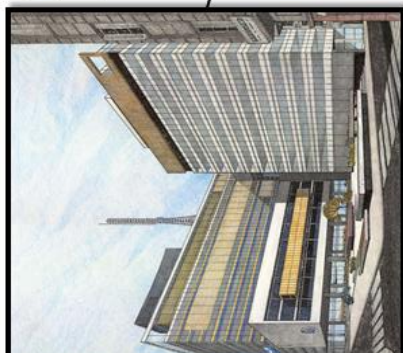

Elaboración Propia

Buenos Aires, Argentina

Mario Roberto Álvarez

Tipología: Centros Traslados

Centros trasladados

**Proyecto:**

- El cuerpo A del edificio, consta de un prisma perfecto en donde se encuentran halles, oficinas de administración y la sala de cine "Leopoldo Ligones".
- El cuerpo B, consta de dos salas principales de teatro "Martín Coronado" y "Juan José de los Santos Casacuberta".
- El cuerpo C consta de talleres, camerinos y salas de ensayo.

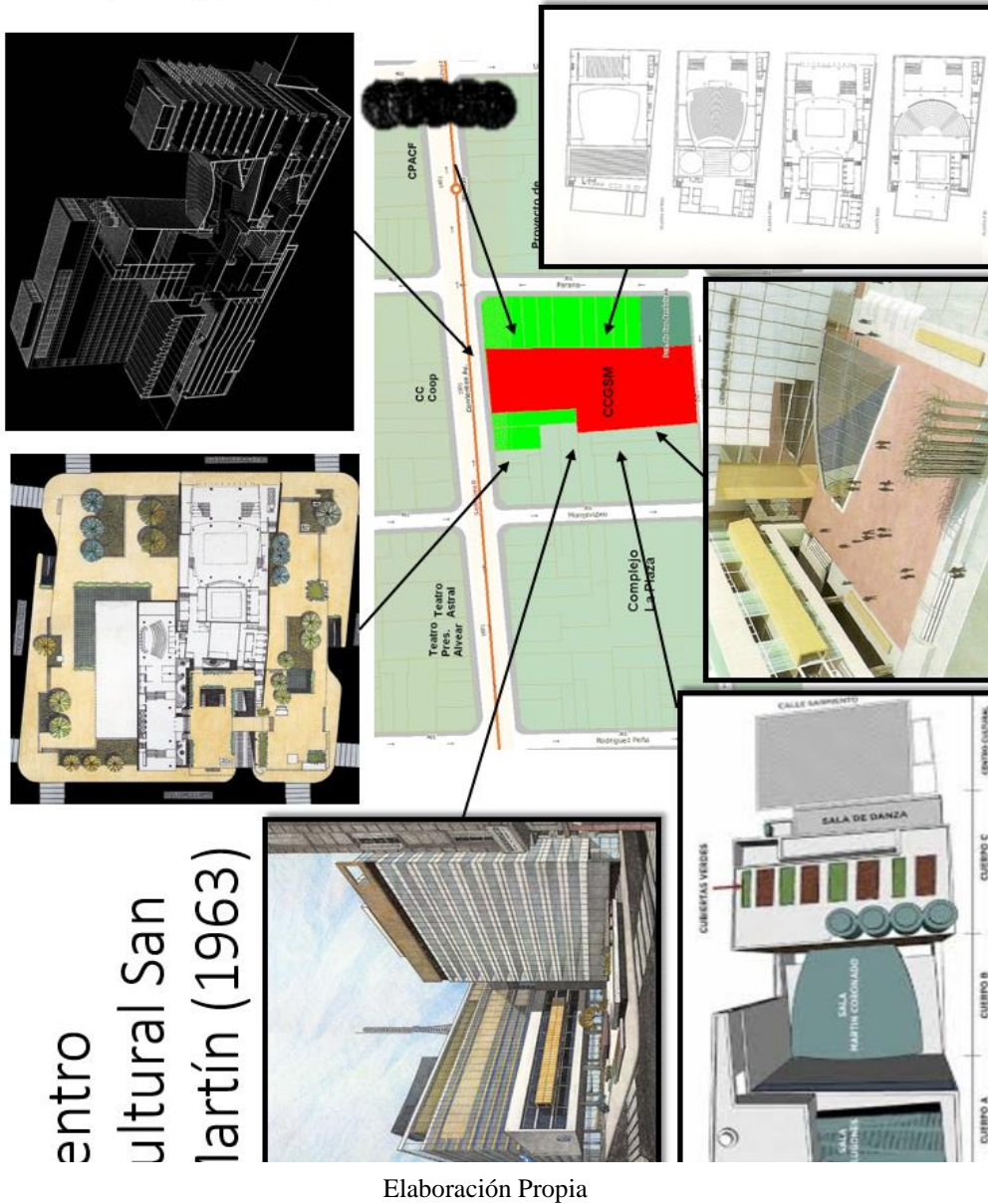

Fuente: <http://elplanz-arquitectura.blogspot.pe/2012/05/mario-roberto-alvarez-centro->

- Centro Cultural George Pompidou (1977) en París, Francia desarrollado por los arquitectos Richard Rogers y Renzo Piano; el edificio consta de dos partes,

una es el edificio de tres niveles en donde se ubican los locales técnicos y de servicios y el otro que es la estructura de vidrio y acero de 7 pisos en los que se ubica los sectores de actividad cultural. El edificio está orientado de norte a sur, teniendo de esta manera la fachada al centro de París y la parte trasera a Rue Runard, para aislar la parte de servicio. Su programación se desarrolla de esta manera: En el vestíbulo está la recepción, exhibiciones temporales, área para niños, foro, teatro, tienda y cafetería. En el sótano se encuentran los sistemas mecánicos, técnicos, bodegas, servicios, áreas de carga y descarga y control de seguridad. Asimismo cuenta con una biblioteca, un Instituto de Investigación y Coordinación (ICRAM), administración, cineteca, áreas de exhibición, audiovisuales, fotografía y una galería ubicada en último piso. La superestructura del edificio abarca sus 5 pisos, en donde todos los pisos tienen terrazas y corredores exteriores. También gracias a la transparencia del edificio se pueden observar las grandes plantas libres y los muros corredizos adaptables a los cambios. Plazola (2014, p.661)

*Figura 47. Centro Cultural George Pompidou*



Fuente:

<https://images.adsttc.com/media/images/55e6/5824/4d8d/5dd1/7300/05cc/slideshow/1276224585-conservapedia.jpg?1441159201>

*Figura 48. Ficha técnica Centro Cultural Pompidou*



París, Francia

Richard Rogers y Renzo Piano

Tipología: Por niveles

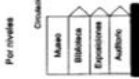

**Proyecto:**  
 En el vestíbulo está la recepción, exhibiciones temporales, área para niños, foro, teatro, tienda y cafetería. En el sótano se encuentran los sistemas mecánicos, técnicos, bodegas, servicios, áreas de carga y descarga y control de seguridad. Asimismo cuenta con una biblioteca, un Instituto de Investigación y Coordinación (ICRAM), administración, cineteca, áreas de exhibición, audiovisuales, fotografía y una galería ubicada en último piso.

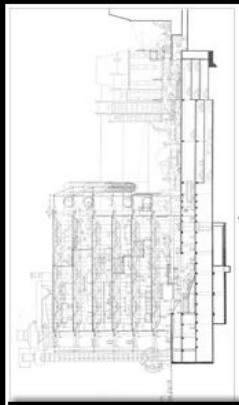





Diagrama sinóptico de espacios y departamentos  
 Centro Cultural Georges Pompidou, Richard Rogers, Renzo Piano, Peter Rice, París, Francia, 1971-1977.





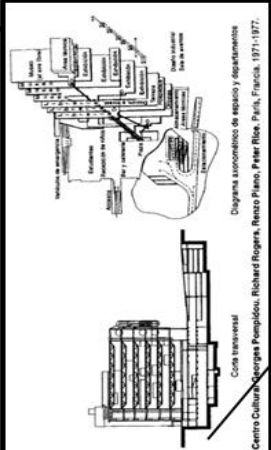
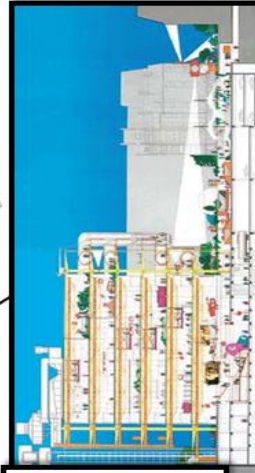

Planta general



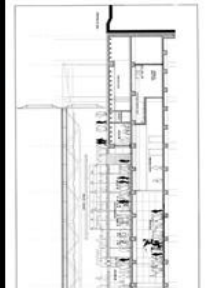



# Cultural Pompidou

Elaboración Propia

Fuente: <https://www.archdaily.pe/pe/02-54879/clasicos-de-arquitectura-centre-georges-pompidou-renzo-piano-richard-rogers>

Ce Ge (1)

- Casa de Cultura de Valdoviño (1981-1993) en La Coruña, España proyectado por el arquitecto Manuel Gallego Jorreto. El edificio está ubicado en un área rural que se comunica a la carretera que da al frente.

Basado en un proyecto netamente público y se desarrolla entre espacios abiertos y cerrados debidamente ordenados y articulados con una plaza que daba a la fachada principal. Su programación cuenta con una cafetería, club, salón de usos múltiples y biblioteca ubicada en la parte superior. El edificio y los espacios se conectan con la calle, además cuenta con un puente acristalado que une dos partes de edificio y funciona como un área de usos múltiples. El edificio se adapta a las tradiciones de la zona ya que se utilizaron materiales para adaptarse al lugar como concreto aparente, estructuras encristaladas y cubiertas a dos aguas. Plazola (2014, p.664)

*Figura 49.* Casa de la Cultura de Valdoviño



Fuente: <http://www.descubrirelarte.es/wp-content/uploads/2016/12/CASA-CULTURA-VALDOVI%C3%91O-1981-1993-%C2%A9-Enrique-D-Uceta-682x1024.jpg>

Figura 50. Ficha técnica de la Casa de Cultura de Valdoviño

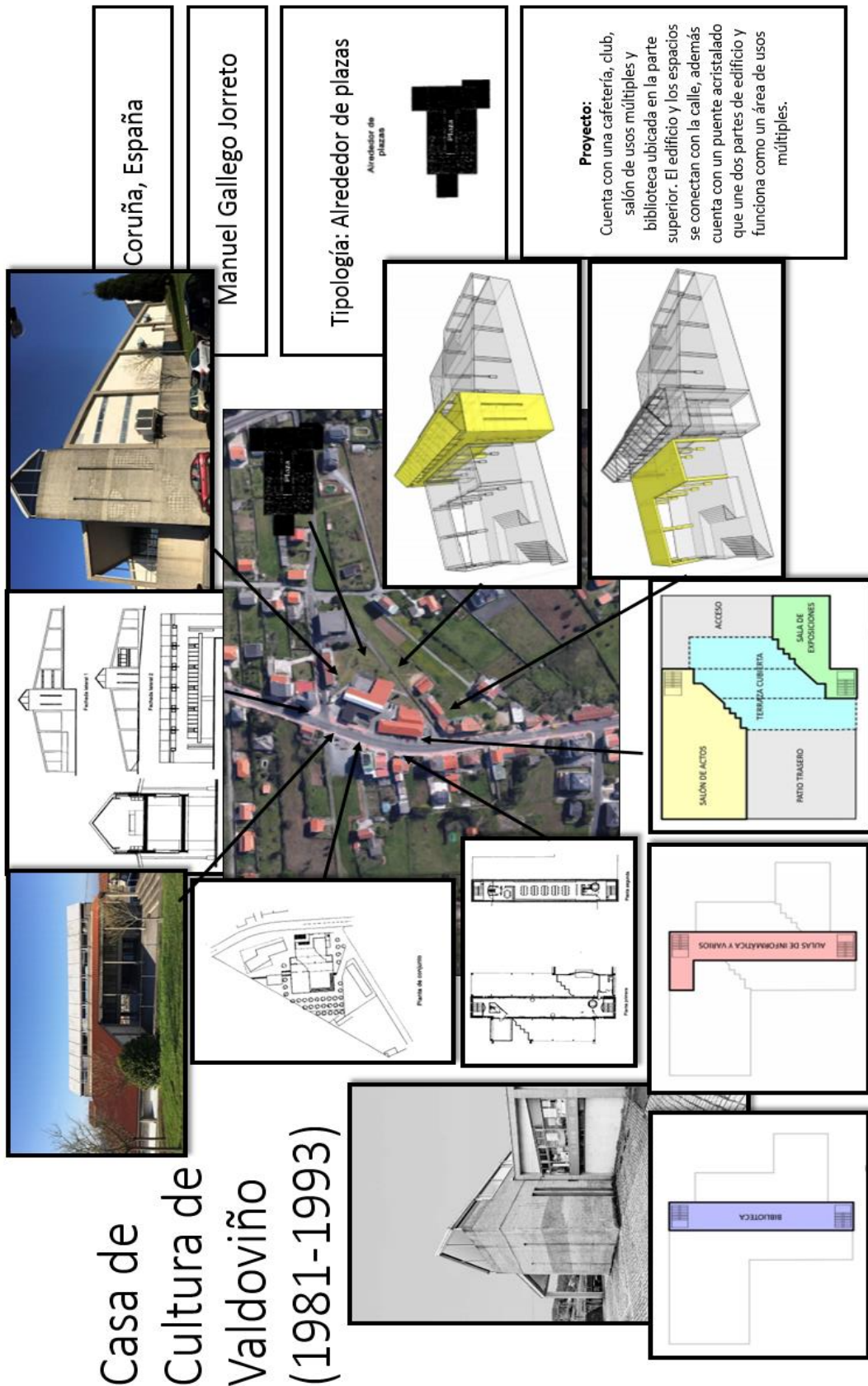

Elaboración Propia

Fuente:

[http://www.concellodevaldovino.com/sites/default/files/Perfil/proxecto\\_2.pdf](http://www.concellodevaldovino.com/sites/default/files/Perfil/proxecto_2.pdf)

- Centro de Artes el Bicentenario (1982) ubicado en la ciudad de Utah, desarrollado por el estudio Fowler Ferguson Kingston Ruben. El edificio nació como un proyecto cultural para albergar a la orquesta sinfónica de Utah. El proyecto se desarrolla con una plaza de acceso con gradas para eventos especiales y dos edificios: uno trapezoidal sobre otro rectangular; la galería consta de un volumen triangular que se comunica con la sinfónica mediante un puente, las aulas están ubicadas en forma de “L” que abrazan los dos pisos de la galería, separados por muros de vidrio. Estos dos edificios se unen mediante una plaza que sirve como un punto de encuentro para la ciudad. El vestíbulo principal tiene una triple altura en donde los tres niveles distribuyen la circulación de todo el edificio. Con una capacidad para 2805 espectadores en los tres niveles de balcones. Se utilizó ladrillo gris en todas las fachadas para respetar el contexto urbano. Plazola (2014, p.666)

Figura 51. Centro de Artes el Bicentenario



Figura 52. Ficha técnica del Centro de Artes el Bicentenario

# Centro de Artes y Escenari- o (1982)

Elaboración Propia

Utah, Estados Unidos

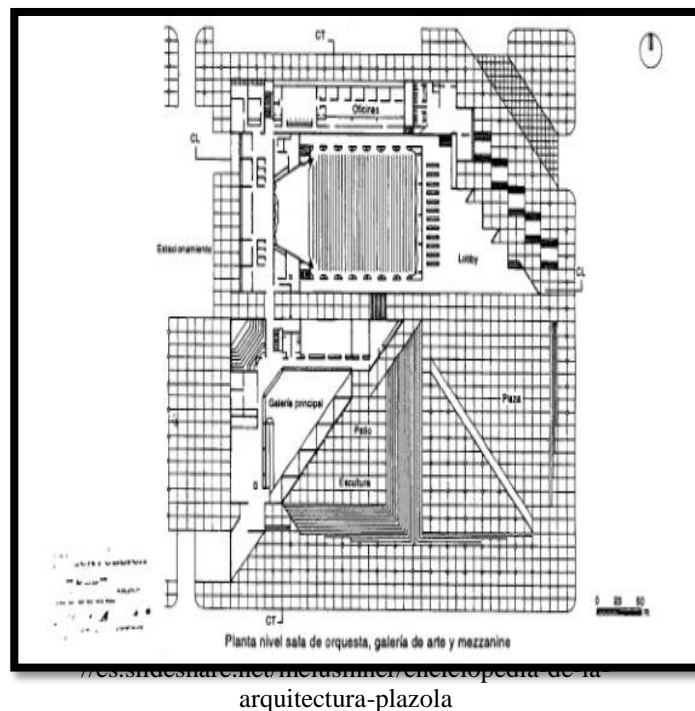
Estudio Fowler Ferguson  
Kingston Ruben

Tipología: Por andadores

**Proyecto:**  
Una plaza de acceso con gradas para eventos especiales y dos edificios: uno trapezoidal sobre otro rectangular; la galería consta de un volumen triangular que se comunica con la simfónica mediante un puente, las aulas están ubicadas en forma de "L" que abrazan los dos pisos de la galería, separados por muros de vidrio.

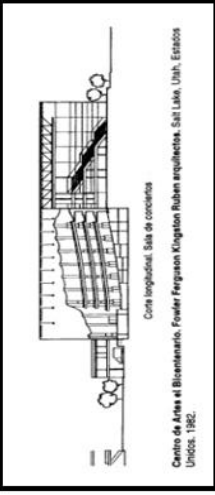

Corte longitudinal. Sala de conciertos. Centro de Artes y Escenari-  
o. Fowler Ferguson Kingston Ruben arquitectos. Salt Lake, Utah, Estados Unidos. 1982.

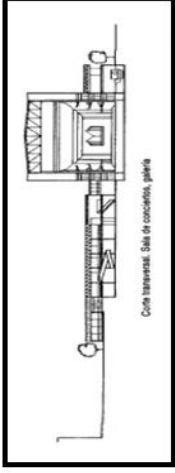

Corte transversal. Sala de conciertos, galería

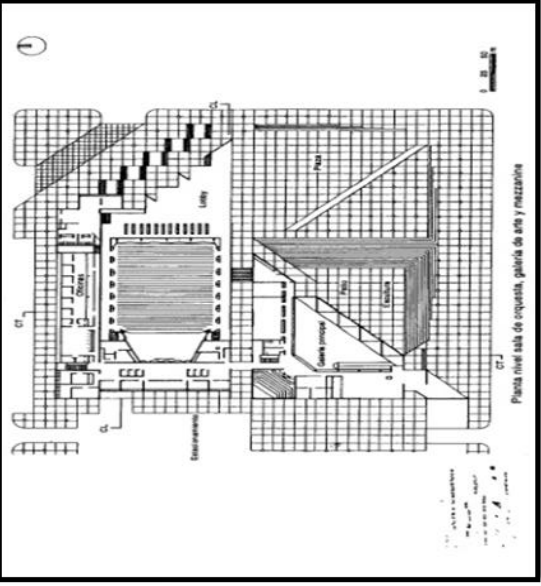

Planta nivel sala de conciertos, galería de arte y mezzanine

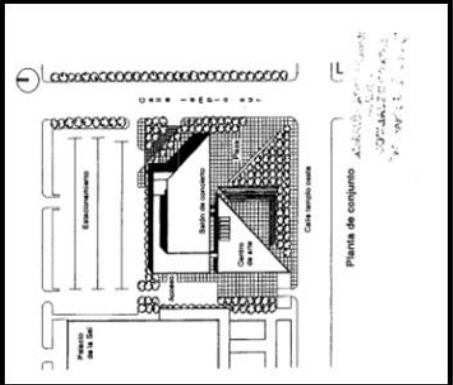

Planta de conjunto

Fuente: <https://es.slideshare.net/melusinner/enciclopedia-de-la-arquitectura-plazola>

- Centro Cultural Gaitán (1986) ubicado en Bogotá, Colombia y fue proyectado por Rogelio Salmons y Jorge Venegas. El edificio está desarrollado mediante

plataformas de diferentes niveles y patios centrales. El proyecto dispone de tres patios interiores sucesivos alineados en un eje, estos distribuyen al resto de conjuntos de patios menores, desde el patio intermedio se sube a otro nivel en donde va bajando mediante gradas y da lugar a un espacio de usos múltiples. En el tercer patio existe un puente que comunica al auditorio, este se compone de un teatro y tres salas de usos múltiples, este mismo tiene acceso a patios con jardines. “El proyecto enfatiza una vida interior principalmente con una armonía exterior”. Plazola (2014, p.671)

*Figura 53. Centro Cultural Gaitán*

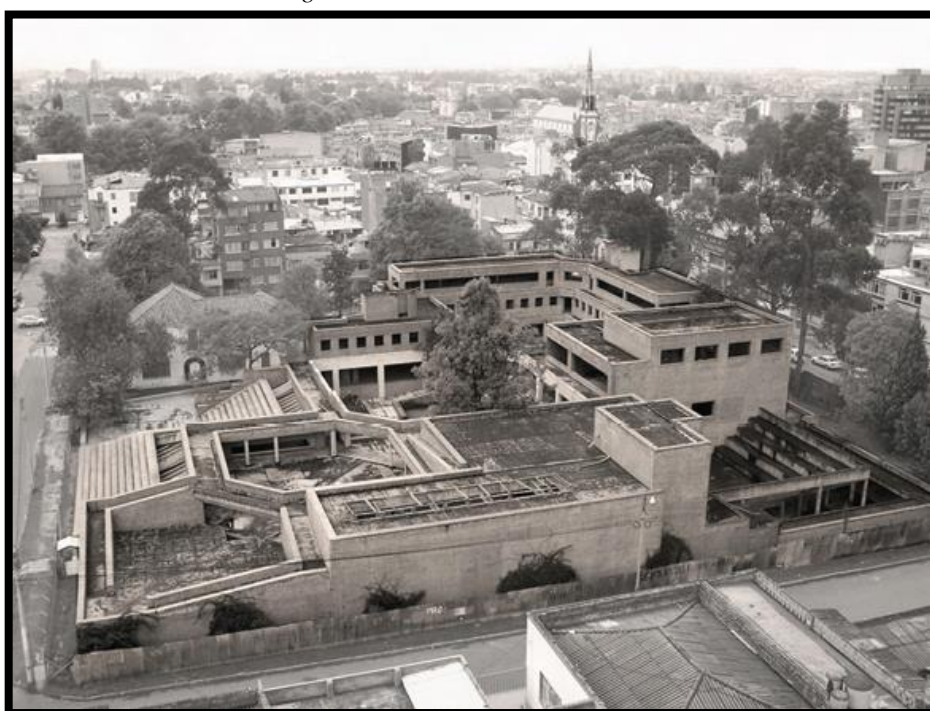

Fuente: <http://www.bdigital.unal.edu.co/9846/51/preliminares.pdf>

Figura 54. Ficha técnica del Centro Cultural Gaitán

**Bogotá, Colombia**

**Rogelio Salmons y Jorge Venegas**

**Tipología: A través de un eje principal y otro tipo ortogonal**

A través de un eje principal y otro tipo ortogonal

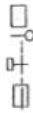

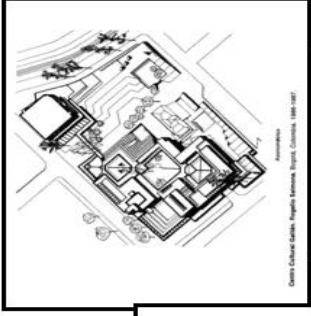

**Proyecto:**

Tres patios interiores sucesivos alineados en un eje, estos distribuyen al resto de conjuntos de patios menores, desde el patio intermedio se sube a otro nivel en donde va bajando mediante gradas y da lugar a un espacio de usos múltiples. En el tercer patio existe un puente que comunica al auditorio, este se compone de un teatro y tres salas de usos múltiples, este mismo tiene acceso a patios con jardines.









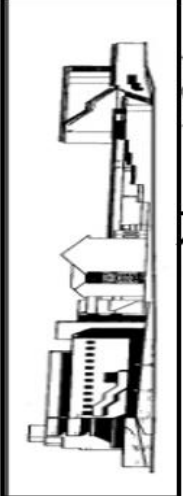

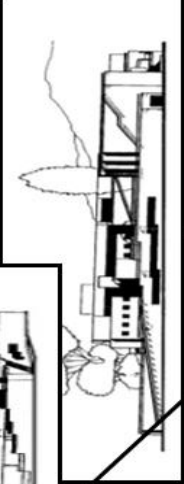

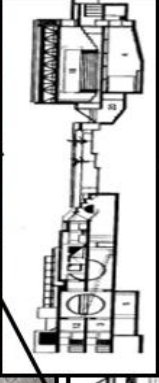





**Centro Cultural Jorge Eliecer Gaitán (1986)**



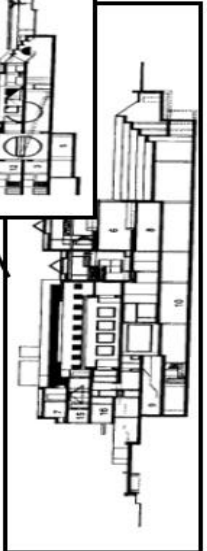

- Centro del futuro (1991) proyectado por Geddes Brecher Qualls Cunningham y Warren Cunningham. El proyecto nació como la extensión del Instituto Franklin. “La ampliación del proyecto abarcó una sala de cine, una sala de lectura, dos galerías para exhibiciones, estacionamiento subterráneo. El nuevo edificio se integró muy bien al antiguo, de esta manera no se desequilibró la zona. La distribución se dio mediante un atrio central de doble altura de 10 metros de altura, en este espacio se incluyó una tienda, una cafetería y exposiciones científicas. Plazola (2014, p.673)

Figura 55. Centro Cultural del Futuro

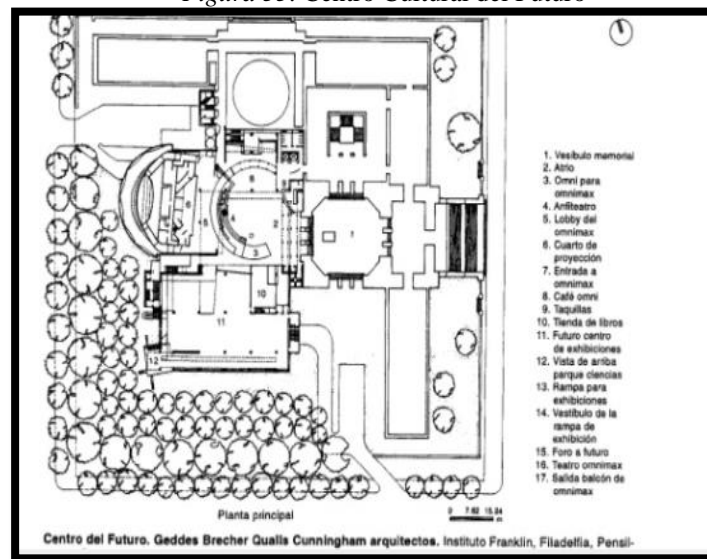

Fuente: <https://es.slideshare.net/melusinner/enciclopedia-de-la-arquitectura-plazola>



Figura 56. Ficha técnica del Centro del Futuro

# Centro del futuro (1991)

Filadelfia, Pensilvania	Geddes Brecher Qualls Cunningham y Warren Cunningham	Tipología: Radial 	<p><b>Proyecto:</b></p> <p>La ampliación del proyecto abarcó una sala de cine, una sala de lectura, dos galerías para exhibiciones, estacionamiento subterráneo. El nuevo edificio se integró muy bien al antiguo, de esta manera no se desequilibró la zona. La distribución se dio mediante un atrio central de doble altura de 10 metros de altura, en este espacio se incluyó una tienda, una cafetería y exposiciones científicas.</p>
-------------------------	--	--	---

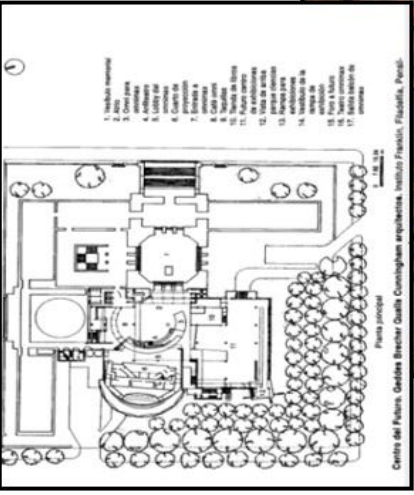

Centro del Futuro, Geddes Brecher Qualls Cunningham arquitectos, Instituto Franklin, Filadelfia, Pensilvania.

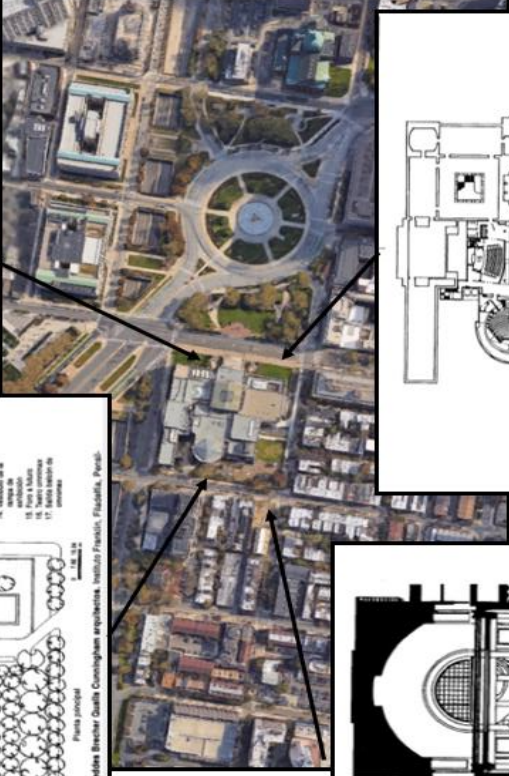

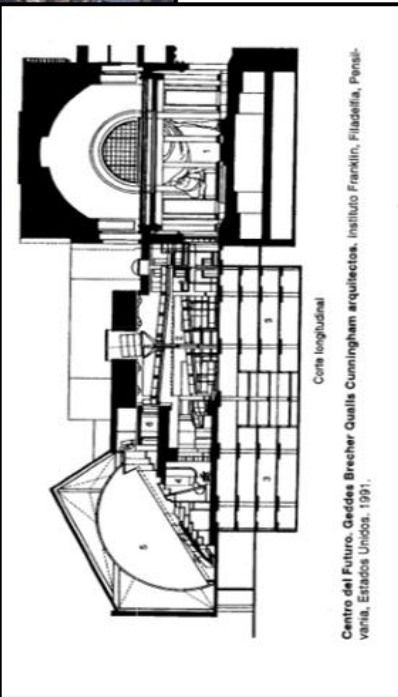

Corte longitudinal  
Centro del Futuro, Geddes Brecher Qualls Cunningham arquitectos, Instituto Franklin, Filadelfia, Pensilvania, Estados Unidos, 1991.



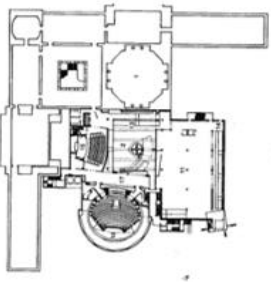

Plano piso  
1. Atrio principal  
2. Estacionamiento  
3. Cafetería y tienda  
4. Sala de exposiciones  
5. Sala de lectura  
6. Sala de cine

Elaboración Propia

Fuente: <https://es.slideshare.net/melusinner/enciclopedia-de-la-arquitectura-plazola>

- Centro Cultural Americano (1994) Ubicado en París, Francia y desarrollado por la firma Frank O. Gehry. El proyecto cuenta con un área de 2230 m<sup>2</sup> y se divide en dos partes: una de viviendas y recreación; y la otra, teatro, galerías y aulas para ensayo. Su programación cuenta con un cine, un teatro, dos galerías, estudios de artes visuales, una escuela para lenguas y un restaurante; todo esto distribuido alrededor de un atrio principal. Plazola (2014, p.680)

*Figura 57. Centro Cultural Americano*

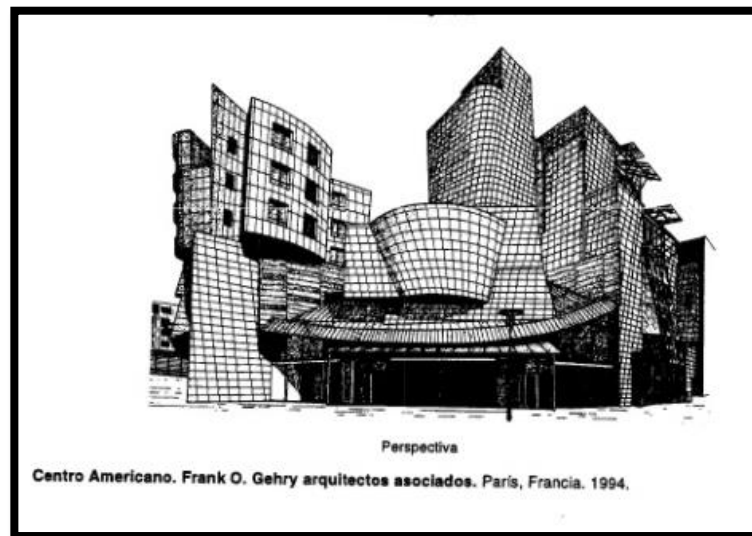

Fuente: <https://es.slideshare.net/melusinner/enciclopedia-de-la-arquitectura-plazola>

Figura 58. Ficha técnica del Centro Cultural Americano

# Centro Cultural Americano (1994)

**París, Francia**

**Firma Frank O. Gehry**

**Tipología: Por niveles**

**Proyecto:**  
Se divide en dos partes: una de viviendas y recreación; y la otra, teatro, galerías y aulas para ensayo. Su programación cuenta con un cine, un teatro, dos galerías, estudios de artes visuales, una escuela para lenguas y un restaurante; todo esto distribuido alrededor de un atrio principal.

**Corte A-A'**

**Corte B-B'**  
Centro Americano. Frank O. Gehry arquitectos asociados. París, Francia. 1994.

**Perspectiva**  
Centro Americano. Frank O. Gehry arquitectos asociados. París, Francia. 1994.

Elaboración Propia

Fuente: <https://es.slideshare.net/melusinner/enciclopedia-de-la-arquitectura-plazola>

### 1.3.2.3. Historia del distrito de Comas

En la época Pre Inca, hace 7 mil años aproximadamente, el distrito de Comas, estaba dotado de abundante vegetación, se encontraba habitado por pobladores que llevaban una vida sedentaria y era gobernado por los señores Colli. El significado de la palabra Colli, más castellanizado como Collique, según Fray Domingo de Santo Tomás significa “diligente”, además la Fortaleza de Collique fue la sede del Curacazgo y el centro ceremonial principal. UNMSM (párr.1)

*Figura 59. Señorío Colli*



<http://salvemoslashuacas.pe/sites/default/files>

Chavín de Huantar, Los Aimaras Tiahuanaco, los Wari y por último los Incas; en ese orden, fueron los imperios que conquistaron esos territorios y fueron los Aimaras los que establecieron el Señorío de Carabayllo, y con esto, la división del territorio en dos partes: una parte baja (Urin) y otra alta (Hanan), ambos con sus respectivos fuertes militares, Fortaleza Collique y Puente Piedra; respectivamente. Durante la época incaica, los incas fueron el último imperio andino en dominar este Señorío que fue durante el reinado del inca Cápac Yupanqui.

Para la época Colonial todas estas tierras pasaron a manos de los conquistadores encabezados por Francisco Pizarro, este le dio la posesión de estas tierras a su capitán y teniente general Francisco de Chávez en 1540, en reconocimiento a su eficaz labor en la conquista. Al año siguiente el capitán fallece y las tierras pasan a posesión de María Escobar, su viuda, pero fue por un corto periodo ya que en 1567 ella donó las haciendas de una extensión de 96 faenadas al convento La Merced. UNMSM (párr.4)

Durante el periodo de 1567 y 1820, el propietario de las haciendas fue el colegio San Pedro Nolasco por ser pertenecientes a la orden de La Merced. Según Tacunán (2000), el principal objetivo era obtener ingresos mediante el arrendamiento de la hacienda de Comas, según documentación revisada por el autor, existe un listado de 15 nombres de arrendatarios durante 120 años (1672-1791), estos contratos concluían por fallecimiento, enfermedades o economía desfavorable. UNMSM (párr.12)

Durante los primeros años de funcionamiento de la hacienda de Comas, esta contaba a partir de 1694 con indios que trabajaban en la agricultura, no eran muchos ya que la población indígena disminuyó pero contar con ellos mejora la producción en la hacienda. Esta producía maíz, frijol, trigo y diversos productos de panllevar.

Luego del terremoto de 1687 la hacienda se indispuso debido a la violenta reducción demográfica y a la mano de obra que originó el abandono de las tierras de cosecha, por ello el área de cultivo se reduce a 40 fanegadas, las otras 56 fanegadas fueron declaradas inútiles, así que el uso tuvo que cambiar de agrario a pecuario, ya que este nuevo uso no requería de mucha mano de obra. Pero no todos los hacendados siguieron esa orientación, muchos de ellos eligieron seguir dedicándose a la agricultura, así que eligieron las mejores tierras y luego fueron adquiridas, expropiadas o concedidas a distintas personas o actividades religiosas para iniciar una intensa producción agrícola.

Ante estos cambios el propietario y los arrendatarios sustituían los sembríos por alfalfares, que era un complemento de su economía ganadera y un adicional de ingresos. En las tasaciones de 1694, 1763 y 1765 en la hacienda de Comas Según Tácuman (2000) había “470 cabezas de ganado vacuno, carneros de castilla, cabras, cerdos, bueyes, mulas y caballos”.

Luego de la Independencia de Perú, El libertador Simón Bolívar crea el primer distrito del Perú con sede en Carabayllo (incluía Carabayllo Alto, Bajo, Valle de Bocanegra, Comas y Collique). La agricultura se mantenía en especial en Comas, Naranjal e Infantas pero la mano de obra barata producía cada vez con menos esplendor. Los concesionarios de las tierras de cultivo y minas que existían en el lugar frente a la gran migración que se producía en Lima, ofrecían trabajo para ambas actividades, ellos eran ubicados en áreas “libres” y tenían permiso de construir sus viviendas con materiales ligeros debido a que permanecerían un corto tiempo en ellas,

pero luego de la crisis económica, los trabajadores invadieron los alrededores de la hacienda de Comas y Collique, provocando enfrentamientos entre los dueños e invasores y a raíz de la presión social se tomó una importante decisión política que fue la expropiación de las tierras a los concesionarios y la adquisición a los pobladores, es por ello que los dueños fueron obligados a lotizar y vender parte de sus terrenos a diversas asociaciones y cooperativas de vivienda. En 1956 Comas ya tenía alrededor de 351 habitantes y ya para 1958 miles de familias realizaron una invasión masiva a ese lugar pues muchos de ellos fueron expulsados de la capital debido a la crisis de desarrollo de la ciudad.

El distrito de Comas se funda el 11 de Diciembre de 1961, debido a que el Distrito de Carabaylo no podía lidiar con las necesidades de la población en dichas haciendas pues la primera invasión acrecentó de 7 a 11 los barrios existentes luego nacen las cooperativas de vivienda el Carmen de Collique, Collique I Zona, Pablo VII, San Pedro de Cajas, San Ilarion, Año Nuevo progreso, etcétera. Plan concertado de Comas (2010, p.29)

*Figura 60. Fundación del Distrito de Comas*



Fuente:

[http://1.bp.blogspot.com/\\_1\\_CmzvwMwCs/TRN9j7N1ICI/AAAAAAAAALY/aiZuggFPyJQ/s1600/4.jpg](http://1.bp.blogspot.com/_1_CmzvwMwCs/TRN9j7N1ICI/AAAAAAAAALY/aiZuggFPyJQ/s1600/4.jpg)

La ley de las barriadas 13517 de 1961 señalaba que “Cuando la barriada se encuentre ubicada en terrenos cuyo alto costo no justifique sobre ellos se levanten viviendas de tipo económico”. Durante el primer gobierno de Belaunde a través de la Ley 13517 otorga reconocimiento a las organizaciones vecinales y ya por 1963 ya no se llamarían barriadas sino Urbanizaciones Populares y pueblos jóvenes. En 1964 se comienza con la nivelación de las calles. En 1975 se crearon asociaciones pro vivienda Sta. Luzmila y cooperativas como el Parral, Urb. San Felipe, Los Viñedos,

etcétera, y también se construye la Av. Túpac Amaru, se cuenta con el servicio de alumbrado público, dotación de agua, desagüe y servicio de teléfono público. Plan concertado de Comas (2010, p.29)

En resumen, la historia de Comas es muy variada ya que inicia desde la época pre inca y nos muestra la evolución constante que ha tenido debido a las constantes migraciones y debido a este fenómeno la capital tuvo un cambio de perspectiva en cuanto al desarrollo urbano ya que los distritos de la periferia crecieron drásticamente y con ello el incremento del ingreso económico para Lima.

#### **1.3.2.4. Historia de los colectivos de arte en el distrito de Comas**

La cultura en Comas se inicia en las parroquias en los años 1800 aproximadamente, con los talleres de canto y teatro, conformados por jóvenes escolares, ellos realizaban sus presentaciones en las instalaciones de la parroquia, al mismo tiempo esos mismos jóvenes formaban pequeños colectivos que se iniciaron como unas extensiones de los mismos talleres. Luego estos fueron cobrando forma y estabilidad, entonces se independizaron de las parroquias.

El primer Colectivo de arte nace como una protesta al régimen político de ese entonces, y se llamó La Gran Marcha, el nombre fue tomado de la Gran Marcha de Mao que de igual manera criticaba el régimen político de su país, este primer colectivo desarrollaba el canto y teatro, mediante sus obras buscaba dar a conocer su posición frente a lo que ocurría con el país, sus expresiones artísticas fueron bien recibidas en los pobladores, tanto fue así que el grupo Sendero Luminoso les tomó especial interés, se dieron cuenta de que ellos eran un peligro ya que buscaban revolucionar de a pocos e ir contra el gobierno, así que los “silenciaron”, los amenazaron para que dejaran de expresarse de esa manera y de compartir ese mensaje a los pobladores, como los integrantes de La Gran Marcha eran en su mayoría jóvenes se asustaron y dejaron de realizar presentaciones y así el colectivo se fue disolviendo, más adelante se volvió a formar otro colectivo en las bases del anterior, tomando el mismo nombre pero la diferencia era que estaba traducido al quechua, se llamaba Quampi Kamcha pero ellos ya eran conocidos, y tuvieron muchas ofertas en el extranjero ofrecidas por artistas con mucho más experiencia que ellos que se desarrollaban en otros lugares donde la cultura estaba más asentada, ya que en Comas recién se empezaban a dar este tipo de expresiones culturales. Entonces muchos de los jóvenes artistas viajaron

con becas a desarrollar su arte, muchos de ellos formaron su vida allí, y otros volvieron a sus orígenes. Luego de esta migración, el colectivo quedó con pocos miembros, así que tuvo una época de decadencia, más adelante se unieron más miembros y con esto cambió el nombre, y pasó a ser La Gran Marcha de Muñeones, adoptó este nombre debido al tipo de actividad artística que realizaban, que eran las famosas marchas de muñeones, que eran grandes troncos con grandes cabezas que los artistas se ponían en representación a los gobernantes y la forma como ven al pueblo en forma minimizada, esto se presentaba en diversos pasacalles en donde cada cierto tramo tenían una participación actoral donde se desarrollaban peleas o discusiones entre los muñeones y el pueblo.

*Figura 61. Muñeones*



data:image/jpeg;base64,/9j/4AAQSkZJRgABAQAAAQABAAD/

La Gran Marcha de los Muñeones, es una compañía que creó en el 2001 la Fiesta Internacional de Arte a Calles Abiertas (FITECA). Este movimiento cultural fue fundado en el 2002 y acoge a diferentes artistas urbanos nacionales e internacionales en el barrio de La Balanza. Durante sus 15 años de funcionamiento cada primera semana de Mayo ha logrado reunir a más de 90.000 personas. Entre los participantes más representativos se encuentra La Tarumba, quienes llevaron su arte a la zona en el año 2010, gracias a esta festividad el barrio de La Balanza se transformó en un Barrio Cultural, al igual que este, más tarde se formaron muchos colectivos de arte alrededor del barrio, estos son participantes activos en las actividades culturales que promueve constantemente la Gran Marcha de Muñeones.

El distrito de Comas es considerado la cuna de la expresión cultural urbana y este título lo tiene ganado gracias a la FITECA (Fiesta Internacional de Arte a Calles



Abiertas). Este evento es desarrollado en La Balanza, barrio informal ubicado en el distrito de Comas que tiene unos 52,000 habitantes aproximadamente, provenientes de distintas partes del interior del país y con esto la concentración de personas con culturas muy diversas, esto ocasionó que en los años 90 se iniciara la formación de una asociación artística de teatro.

Figura 62. FITECA



[http://www.uch.edu.pe/sites/default/files/styles/blog\\_image\\_public/blog-img/fiteca-2015-uch.jpg?itok=xYg4YOzI](http://www.uch.edu.pe/sites/default/files/styles/blog_image_public/blog-img/fiteca-2015-uch.jpg?itok=xYg4YOzI)

Así la falta de infraestructura básica para la cultura convive con el activo potencial cultural y urbano. Colectivos de diversas disciplinas han acudido a este barrio para establecer un plan de trabajo colectivo y participativo dirigidos por la comunidad FITECA, que año a año se suman más colectivos culturales que conjuntamente trabajan para cambiar la denominación de Asentamientos Humanos a Barrios Culturales con una serie de eventos, presentaciones y exposiciones.

Carmona A. Comunicación personal (Dirigente de FITECA en la Municipalidad de Comas, 19 de Octubre del 2017)

### **1.3.3.Marco Conceptual**

#### **EQUIPAMIENTO CULTURAL**

Para acercarnos a su definición, podemos mencionar la Guía de Estándares FEMP de España, donde se describe un centro cultural como aquel: “equipamiento con carácter territorial que realiza una actividad social y cultural prioritaria y

diversificada, con dotación para realizar actividades de difusión, formación y creación en diferentes ámbitos de la cultura, así como dinamización de entidades” (p.13)

Para definir el espacio cultural es necesario tener en cuenta cómo funcionan las dinámicas artísticas y culturales, pues estos no necesariamente se desarrollan en lugares físicos sino también en espacios virtuales por lo que abordar el concepto de Centro Cultural siempre es amplio y comprende más aspectos que limitarse a lo relacionado solo a su infraestructura. Un Centro Cultural o espacio cultural es aquel lugar donde se desarrolla un contenido artístico -cultural de carácter público o privado y que está destinado a difundir conocimiento, sabiduría y cultura en los ciudadanos.

## **CENTRO CULTURAL**

Friedhelm Schmidt-Welle (2008) señala que

Los centros culturales se encuentran en una “especie de no lugar” o en un lugar a medias entre muchas instituciones y sus respectivos conceptos y programas culturales. Organizamos exposiciones, pero no somos museos, muestras de cine pero no somos cines, teatro y danza sin convertirnos en teatros, lecturas sin ser cafés literarios, coloquios y ponencias científicas sin convertirnos en universidades, y muchos de los centros culturales tienen una vasta colección de libros sin convertirse exclusivamente en bibliotecas, o publican libros sin ser por eso una editorial.

Es por ello que el centro cultural es definido como un lugar donde las personas pueden acceder, participar y gestionar las artes en su calidad de espacios creadores ya que es el motor que estimula el encuentro, la convivencia y el reconocimiento de la identidad en una determinada comunidad.

## **ARTE URBANO**

Duque (2011) afirma:

Un arte comprometido con la ciudadanía, que sabe abordar conflictos sociales sin adoctrinamiento ni, por el contrario, seguimiento dócil de una supuesta «voz del pueblo»: un arte del lugar y de su tiempo que rechaza la imagen de una

esfera pública pacífica, para interesarse en exponer contradicciones y adoptar una relación irónica, subversiva con el público al que se dirige y el espacio en que se manifiesta (p. 79)

## **FUNCIÓN**

Muñoz (2008) se enfoca:

El proyecto siempre tiene una función social y debe satisfacer unas necesidades. Pero las funciones son en el momento actual variadas y cambiantes [...]. Por otro lado, esas funciones no son inmutables, sino que cambian por ciclos y evolucionan en el tiempo. Por esas razones, más que una función unívoca y determinista tendríamos que pensar que el proyecto se asienta sobre un paisaje de funciones superpuestas y mutables. (p.146)

En la cita anterior el autor nos explica que la función en la que se enfoca el Centro Cultural es la satisfacción de las necesidades del público, que son los que utilizarán las instalaciones y que no necesariamente serán perdurables o estables en el tiempo debido a que estas necesidades estarán constantemente cambiando por diferentes factores, entonces el Centro Cultural debe estar preparado para todo ello, para poder adaptarse según sea el caso y el tiempo para así lograr un total bienestar en la población.

## **DISEÑO**

Muñoz (2008) indica:

Hay un momento crucial en todo diseño cuando la masa de información toma forma arquitectónica por primera vez. Como por lo general este momento está cargado de emociones, la realidad del proceso ha sido confundida por mitos y leyendas. Los observadores pueden disfrutarlos, pero nosotros los creadores, no podemos darnos el lujo de dejarnos confundir por este acto porque afecta el proceso de diseño y la calidad del edificio. (p. 104)

El autor plantea que luego de toda la investigación desarrollada (sobre la problemática, las necesidades, la programación, los usuarios, etcétera) antes de la propuesta del equipamiento, se constituye el diseño de acuerdo a las necesidades y usos de espacios correctos para el buen desarrollo de las instalaciones en los que los

creadores, en este caso los arquitectos, no deben de dejarse llevar por emociones del momento sino también las necesidades a suplir.

## **ESPACIO PÚBLICO**

Duque (2011) menciona:

consiste aquí en negar que el espacio público sea una «cosa» o un receptáculo físico, sino algo móvil, configurado por los sucesos que lo organizan generando pasadizos, encrucijadas, prohibiciones e incitaciones de paso; generando, pues, una *red viaria*: algo transitivo, puesto que se trata obviamente de abrir, ramificar, cegar, desviar o conjugar vías de *tránsito*: espacios transversales comunicantes, al fin, de territorios, que yo entendería más como acumulaciones y descargas medidas de esas vías que como lugares productores de las mismas. En una palabra, el espacio público sería más bien un *espacio intersticial* que conjuga espacios distintos, sí, pero interdependientes. (p.68)

Se entiende como espacio público a todo espacio abierto (plazas, calles, parques, entre otros) del territorio de una ciudad, siendo de propiedad estatal, para el uso de la población en general. Este espacio fomenta la integración de la comunidad, además de facilitar la vida social y las actividades urbanas.

## **AMBITO COLECTIVO**

Fernandez (2009) refiere que: “el colectivo de artistas que han contribuido a esta identidad han recogido una parte importante del discurso identitario del Poblenuo tradicional: la amenaza a la identidad provocada por movimientos especulativos que pretenden transformaciones al margen de los vecinos” (p.176)

Se refiere a la unión del colectivo de artistas que son los que contriuyen a la darle identidad al barrio en el que se encuentran, son los que llevan esta escencia y son los que gestionan y organizan todo los tipos de actividades artísticas en el barrio.

## **INTERCAMBIO**

Gelh (2006) se enfoca en: “La concentración de las actividades depende de las zonas de intercambio activas y poco espaciada entre la calle y la fachada, y de las distancias cortas entre las entradas y otras funciones, lo que contribuye a activar el entorno público” (p. 105)

Al respecto el autor afirma que las zonas de intercambio se dan gracias a la concentración de actividades desarrolladas en los espacios públicos y con esto se ayuda a potenciar estos lugares.

## **PARTICIPACIÓN**

Fernández (2009) describe: “En la creación de este espacio multiusos no se ha contado con la participación de los ciudadanos en las decisiones, el concepto de espectador del que se ha partido ha sido el de espectador pasivo que asiste a espectáculos musicales y recorre contemplativamente el lugar” (p.41)

De acuerdo con el autor, la participación entre los ciudadanos se da en forma de un espectador pasivo que solo se comporta como un asistente u observador de espectáculos mas no como el protagonista en la creación de los espacios.

## **ENCUENTRO**

Gelh (2006) indica que: “Si la ciudad es el lugar de encuentro por excelencia, más que cualquier cosa, la ciudad es su espacio público peatonal. Los seres humanos no pueden estar en el espacio de los automotores, ni en los espacios privados que no les pertenecen” (p.7)

En tal sentido el espacio público es netamente un espacio de encuentro en donde el principal actor es el ciudadano de a pie mas no los vehículos que se deben dejar de lado a causa de que le restan el sentido humano a los espacios.

## **CALIDAD**

Según Gelh (2006) se enfoca en:

“Cuando los ambientes exteriores son de poca calidad solo se llevan a cabo las actividades estrictamente necesarias. Cuando los ambientes exteriores son de buena calidad, las actividades necesarias tienen lugar más o menos con la

misma frecuencia; pero tienden claramente a durar más, pues las condiciones físicas son mejores. Sin embargo, también habrá una amplia gama de actividades optativas, pues ahora el lugar y la situación invitan a la gente a detenerse, sentarse, comer, jugar, etcétera.” (p.19)

El espacio público no debe de ser tomado como un espacio residual entre calles y edificios, una ciudad que carece de espacios públicos no llega a tener la misma calidad de vida de una ciudad a diferencia de las que si llegan a cumplir con los estándares requeridos por la población. “No basta simplemente con crear espacios que permitan a la gente ir y venir. También deber haber condiciones favorables para deambular y entretenerse. En esos espacios, así como para participar en un amplio abanico de actividades sociales y recreativas.” (p.19)

Los espacios públicos buscan propiciar lugares de confort y calidad a los ciudadanos y no solo cumplir con satisfacer la necesidad de la circulación de los usuarios, es importante esto porque el espacio público está íntimamente relacionado a las actividades realizadas al aire libre por los habitantes.

## **ESTRUCTURA**

Caquimbo (2008) plantea que: “La Estructura se refiere a aquellos aspectos vinculados con la organización del espacio público urbano y a las relaciones que la determinan.” (p. 86)

Por tanto la estructura de los espacios se refiere a la organización de los mismos guiados por los usuarios que lo configurarán según sus necesidades.

## **SECUENCIA**

Caquimbo (2008) señala que: “La Secuencia incluye temas asociados al movimiento a través de dicho espacio.” (p.86)

Por lo tanto la secuencia de los espacios públicos está orientado al movimiento que realizan los ciudadanos a través de estos espacios.

## **CARÁCTER**

Caquimbo (2008) indica que: “El Carácter tiene que ver con las cualidades que permiten identificar un determinado sector urbano.” (p. 86)

Es decir que el carácter de los espacios públicos se refiere a las cualidades que tienen determinado grupo social y que se muestran a través de las características de s espacio.

## **INTERVALO**

Caquimbo (2008) afirma que: “El Intervalo hace referencia a los intersticios de cambio en las condiciones del espacio urbano.” (p.86)

Por tanto el intervalo de espacios significa el espacio encontrado entre uno y otro ambiente, uno y otro edificio, uno u otro cambio de uso.

## **SIGNIFICADO**

Caquimbo (2008) expone que: “el Significado se refiere a la forma en que las personas establecen vínculos con el espacio que ocupan.” (p. 86)

Entonces el autor explica el significado del espacio público como la manera en que los ciudadanos desarrollan actividades sociales en los lugares donde conviven.

## **ACTIVIDADES**

Gehl (2006) “Las actividades exteriores que dependen de manera especial de la calidad de los espacios exteriores son las actividades opcionales y recreativas y, por extensión, una parte considerable de las actividades sociales.” (p.41)

Al respecto el autor afirma que las actividades que se realizan al aire libre son las actividades funcionales, recreativas y sociales, el desarrollo óptimo de estas dependen especialmente de la calidad de dichos espacios.

## **ACTIVIDADES SOCIALES**

Gehl (2006) “Las actividades sociales son todas las que dependen de la presencia de otras personas en los espacios públicos. Las actividades sociales incluyen los juegos infantiles, los saludos y las conversaciones, diversas clases de actividades comunitarias y, finalmente – como actividad social más extendida -, los contactos de carácter pasivo, es decir, ver y oír a otras personas.” (p.20)

El autor afirma que las actividades sociales en los espacios públicos son las que involucran a los ciudadanos en constante interacción desde una conversación hasta compartir juegos o diversas actividades.



## **ACTIVIDADES RECREATIVAS**

Gehl (2006) “Las actividades recreativas que resultan especialmente agradables de realizar en el exterior se encuentran precisamente en esta categoría. Estas actividades dependen en gran medida de las condiciones físicas externas.” (p. 19)

En este sentido, las actividades recreativas son las que se realizan agradablemente en el exterior, y estas involucran las condiciones físicas en las que se desarrollan.

## **ACCESIBILIDAD**

Gonzales (2010) “Solucionar el problema de saturación urbana y mejorar la accesibilidad a los centros urbanos y la conexión de estos con el resto de la ciudad en expansión” (p. 44)

El autor plantea el buen diseño de la accesibilidad de un Centro Cultural como la mejor propuesta de conexión con el resto de la ciudad y la solución a problemas de saturación dada en el mismo lugar.

## **ESPACIOS DE UN CENTRO CULTURAL**

País (2006) “las actividades que ofrecen los centros culturales se conforman como espacios dentro de los cuales se entran complejas relaciones de poder, respondiendo a un contexto sociopolítico más amplio que permite recordar y legitimar prácticas sociales prohibidas y/o censuradas y que se cristalizan en las actividades culturales/recreativas que se ofrecen y que se realizan “(p. 180)

Los espacios planteados en un Centro Cultural se asientan sobre las actividades culturales y recreativas que este equipamiento ofrece y promociona.

## **INFRAESTRUCTURA**

Gonzales (2010) “Igualmente, coexiste un volumen con una cubierta también de planos inclinados y remates agudos, que tiene una relación fluida con el exterior y permite el fácil acceso a los diferentes espacios que contiene. Este espacio se suma a la infraestructura cultural, una arquitectura significativa existente en el centro de la ciudad” (p. 243)

La infraestructura cultural se erige como una infraestructura significativa que va a llevar la identidad a todos los ciudadanos, es por ello su importancia, debido a que debe de tener una relación fluida con el exterior y de fácil acceso.

### **1.3.4. Referentes Arquitectónicos**

**1.3.4.1. Ampliación del museo de arte moderno – Medellín,  
Antioquia, Colombia - 2015 (Ctrl G + 51-1)**

El MAMM fue fundado en 1978 en un salón comunal en la unidad vecinal Carlos E. Restrepo por un grupo de artistas que buscaban estimular en el público el interés por el arte moderno y contemporáneo.

Durante el gobierno de Sergio Fajardo en el 2006, Medellín decidió darle otro uso a los terrenos industriales de la siderúrgica SIMESA y convertirlos en viviendas, comercios, espacios culturales, etcétera, que luego se llamaron “Ciudad del Río”. Este plan meditaba demoler las fábricas, solo dejando el edificio Talleres de Robledo de 1938, que luego fue la nueva sede del Museo de Arte Moderno al cumplirse sus 30 años de su fundación.

En el 2009, luego de la apertura del MAMM, se convoca un concurso para diseñar la ampliación del mismo que contemple lo necesario para convertirlo en una infraestructura de talla mundial.

La construcción de la ampliación del MAAM se inició en el 2012, el proyecto se detuvo parcialmente debido a algunos reajustes necesarios en el presupuesto para llegar a la meta, pero siempre se mantuvo la idea del proyecto: volúmenes superpuestos de 5 niveles en una ampliación de 7000 metros cuadrados añadidos a los 3000 ya existentes. Se construyeron galerías, laboratorios, bodegas, oficinas, tiendas, cafés y un teatro. Tiene una estructura flexible de terrazas y escaleras, de esta manera se establece una circulación doble: interna, que permite visitar las salas de exposición, y otra externa, libre y pública que es una extensión del parque lineal Ciudad de Río que nos lleva al restaurante ubicado en el último nivel. Se inauguró el 3 de Septiembre del 2015.

**Tabla 13.** *Ficha técnica de expansión del MAMM*

Fuente: Elaboración Propia

Nombre del proyecto	Edificio Expansión Museo de Arte Moderno de Medellín
---------------------	--

Idea ganadora y antej	51-1 (Perú), CTRL-G (Colombia) <i>Figura 63. Ampliación del MAMM</i>
Arquitectos	51-1 (C. Becerra, M. De Rivero, F. Puente) y Ctrl G (C. Patiño, V. Peña)
Área	7500.0 m <sup>2</sup>
Presupuesto	24.000 millones de pesos (50% Alcaldía de Medellín + 50% apoyos privados)
<b>Planta en áreas</b>	
Parqueaderos	75 celdas (área técnica y parqueadero sótano): 2.678 m <sup>2</sup>
Depósito de obra	239.77 ( ed. nuevo) + 73 m <sup>2</sup> (ed. actual) = 312.77 m <sup>2</sup>
Oficinas	597 m <sup>2</sup>
Aulas múltiples	tres (3): 214 m <sup>2</sup> (71.2 m <sup>2</sup> , c/u)
Teatro	427.63 m <sup>2</sup>
Hall teatro	131.60 m <sup>2</sup>
Salas de exposiciones	665 m <sup>2</sup>
Terrazas descubiertas	472.88 m <sup>2</sup>
Café, librería y artesanías	183.20 m <sup>2</sup>



Fuente:

<http://elmamm.org/Portals/0/espacios/mamm%20low-129.jpg>

**Áreas:**  
distribuido en 5

programación consta de Salas de exhibición, laboratorios, bodegas, oficinas, cafetería y un teatro.

El edificio está  
niveles. La

**Estructura:** Las “cajas” están fabricadas con concreto prefabricado que son perforados para abrirle paso a la luz y con esto el color y textura variada que se encuentran en todas las cajas. Son en total 11 cajas de diferentes dimensiones que están alineadas estratégicamente y apiladas unas encima de otras, en el vacío que se produce entre estas cajas es donde las relaciones sociales se multiplican ya que se mezclan programas y espacios.

**Circulación:** Según el diseño del Centro Cultural se dan áreas abiertas y polivalentes con una circulación interna en donde se pueden realizar recorridos a través de las salas de exposición temporal, permanente, talleres y de igual manera se pueden realizar recorridos exteriores a través de la plaza, los laboratorios, teatro y el restaurante mostrando las interesantes vistas del lugar.

**Integración:** El proyecto no está diseñado como un edificio separado del exterior y del museo existente. Se ha diseñado un acceso al museo que es mostrado como un vacío que conecta el Centro Cultural con el museo.

**Espacios abiertos:** La programación del museo establece que para cada espacio cerrado haya un espacio abierto, como un balcón, plaza o terraza, este tipo de espacios son para uso público en el que se puede observar la ciudad.

**Espacios de doble uso:** El teatro es un espacio que se ha diseñado para tener un doble uso, se configura como un espacio cerrado o en otros casos a través de la apertura de una fachada se une al parque exterior, de esta manera se puede atender a mayor cantidad de público.

### **Descripción del edificio por niveles:**

- NIVEL 1: Conformado por tres “cajas”. Una que marca el ingreso hacia la calle y la plaza, también contiene el ingreso al estacionamiento, a la tienda del museo, a los baños y hacia los camerinos del teatro. Otra caja que contiene las

tiendas de arte y el café que conduce a la plaza y por último la última caja que es vidriada y contiene la taquilla de ingreso y la prolongación de las salas de exposición temporal.

- NIVEL 2: Conformado por dos cajas. Es el único nivel que no tiene acceso desde las escaleras públicas ya que es de uso del museo. En este nivel se desarrollan las oficinas del museo y están hechos de prefabricados de concreto que facilita la no visibilidad de las instalaciones.
- NIVEL 3: Conformado por tres cajas. Conformado por laboratorios y talleres del museo, en la otra caja se desarrollan los baños y las circulaciones verticales, por último, en la tercera caja se ubica el teatro con aforo para 250 personas que nace desde el segundo nivel.
- NIVEL 4: En el cuarto nivel se ubican 2 cajas: Ambas contienen las 3 Salas de Exhibición para la Colección Permanente del museo, cada una se complementa con un espacio abierto que permite espacios de exposición exterior o pausas en el recorrido para observar la ciudad.
- NIVEL 5: Por último en el quinto piso solo se ubica una caja en la cual se desarrolla el restaurante y diferentes eventos sociales y culturales promovidos por el museo ya que existen grandes terrazas y se usan al máximo con estos eventos. en el museo, aprovechando las dos grandes terrazas que la flanquean.

Figura 64. Ficha técnica Ampliación del MAMM

**FICHA TÉCNICA**

**Antioquia, Colombia**

51-1 (César Becerra, Manuel De Rivero, Fernando Puente Arnao) y Ctrl G (Catalina Patiño, Viviana Peña)

Premios: Primer premio en el Concurso privado de Ideas. Selección en la XXV Bienal Colombiana de Arquitectura y Urbanismo (BICAU 2016) en la categoría Proyecto Arquitectónico.

Selección en Propuestas por Países (Colombia) para Panorama de Obra en la X Bienal Iberoamericana de Arquitectura y Urbanismo (BIAU 2016)

Proyecto: Volúmenes superpuestos de 5 pisos. Alberga: salas de exposiciones, salas múltiples, un teatro de cine y música para 256 personas, espacios para café, librería y tiendas, sitios para servicios y programas de educación y cultura, ampliación de las zonas de reserva y parqueadero.

**PLANTA DE ÁREAS**

Área Total: 7.2200 m<sup>2</sup>  
 Parqueaderos 75 celdas (área técnica y parqueadero sótano): 2.678 m<sup>2</sup>  
 Depósito de obra: 239.77 (ed. nuevo) + 73 m<sup>2</sup> (ed. actual) = 312.77 m<sup>2</sup>  
 Oficinas: 597 m<sup>2</sup>

Aulas múltiples, cantidad tres (3): 214 m<sup>2</sup> (71.2 m<sup>2</sup>, c/u)  
 Teatro: 427.63 m<sup>2</sup>  
 Hall teatro: 131.60 m<sup>2</sup>  
 Salas de exposiciones: 665 m<sup>2</sup>  
 Piso 5: 358 m<sup>2</sup>  
 Terrazas descubiertas: 472.88 m<sup>2</sup>  
 Café, librería y Artesanías de Colombia: 183.20 m<sup>2</sup>

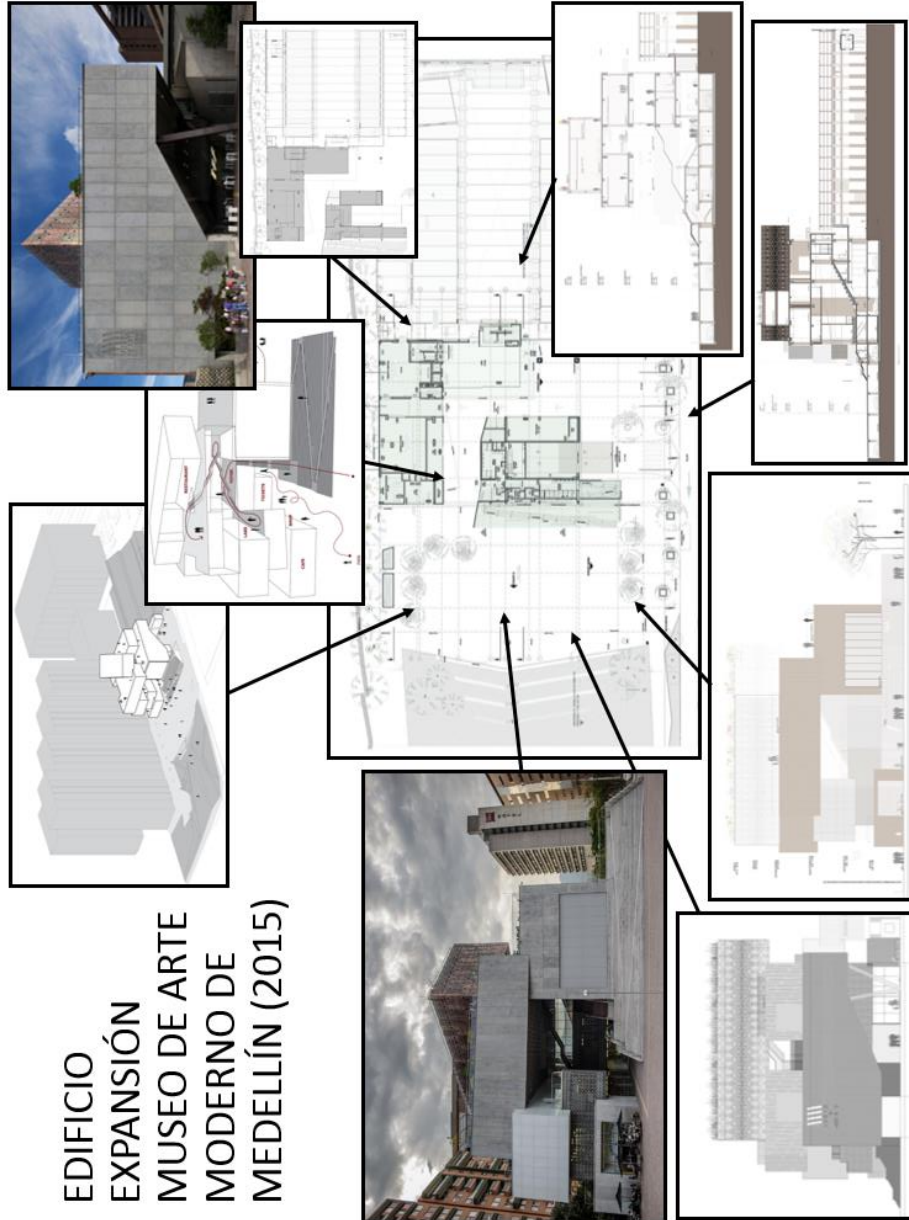

**EDIFICIO  
 EXPANSIÓN  
 MUSEO DE ARTE  
 MODERNO DE  
 MEDELLÍN (2015)**

**1.3.4.2. Centro Cultural SESC Pompéia – Sao Paulo, Brasil (Lina Bo Bardi)**



Construido en 1977, el proyecto cuenta con un terreno de 22,026 m<sup>2</sup> y se da en el terreno de una vieja fábrica de tambores, que se convirtió en la sede de uno de los

Nombre del proyecto	Centro Cultural Pompéia
Localización	Sao Paulo, Brasil
Arquitecta	Lina Bo Bardi
Año de diseño	1977
Año de construcción	1977-1986
Pisos	5
Área de terreno	22,026

edificios comunales del Servicio social de comercio. La idea era generar un centro comunitario que contemple cultura, ocio y deporte. Entonces la arquitecta decidió dejar la fachada del edificio en pie, una fachada de ladrillo existente anteriormente de la fábrica, esta se unió a los dos volúmenes de hormigón a la vista que se unieron con pasarelas sin transgredir el uso del suelo, el edificio tiene una altura de 5 pisos.

Se hizo un trabajo minucioso para mantener una relación constante entre el edificio y sus alrededores, donde la arquitecta se esforzó en recrear las acciones que ocurren en el entorno. Lo que caracteriza a este proyecto es que es un lugar de uso público y común entre sus ciudadanos, es por ello que el edificio se encuentra siempre llena de personas desarrollando diversas actividades, ocupando sus ambientes en toda su capacidad.

*Figura 65. Centro Cultural SESC Pompéia*



**Tabla 14. Ficha Cultural SESC**

Fuente: Elaboración

**Relación:**  
diseñada por la

*técnica Centro Pompéia*

Propia

La chimenea arquitecta, se

Fuente: <https://www.archdaily.pe/pe/02-90181/clasicos-de-arquitectura-sesc-pompeia-lina-bo-bardi/pedro-kok-6>

ubica frente a los dos volúmenes, esto busca dar el aspecto de una fábrica real como la original. Con esto se forma una relación entre el edificio y los alrededores ya que este lugar siempre se encuentra lleno de personas realizando diferentes actividades todo el tiempo.

**Volúmenes:** La arquitecta diseño pasarelas aéreas para la unión entre ambos volúmenes, en los que se desarrolla toda la programación del Centro Cultural, se unió la edificación ya existente y las dos nuevas edificaciones.

**Calle interior:** El proyecto desarrolla una calle interna que es usada como escenario para expresiones espontáneas y representaciones artísticas. Esta calle conduce al usuario a los ambientes más reservados como la piscina y el área de deportes.

**Estructura:** La estructura está conformada por hormigón armado y cerchas de albañilería. Los espacios de transición son como calle, en estos ambientes tienen cobertizos interiores fortaleciendo la estructura del Centro Cultural.

**Rehabilitación:** El Centro Cultural fue antiguamente una fábrica, la arquitecta planteó mantener los espacios libres y construir dos torres al finalizar el terreno para darle aspecto monumental al edificio además de contener la variedad de talleres y ambientes.

**Detalles constructivos:** Se diseñaron colectivos pluviales en la calle interna, espejos de agua y mosaicos de baños de artes populares, también se diseñaron pasarelas aéreas, integrando y continuidad de las actividades culturales y deportivas.

**Materiales:** El edificio fue construido de hormigón armado visto y rústico, en las fachadas se hicieron agujeros para alivianar la estructura, los muros de las torres se dejaron expuestos, a la vista con los agujeros naturales.

*Figura 66.* Ficha técnica de Centro Cultural

**FICHA TÉCNICA**

Sao Paulo, Brasil

Lina Bo Bardi

Acompañando el volumen ya existente de la antigua fábrica de toneles, la arquitecta añadió dos edificaciones verticales unidas a la fábrica por pasarelas aéreas.

**Proyecto:**  
Este centro de ocio se compone de los espacios de la antigua fábrica y de dos volúmenes de cinco plantas en las que se distribuyen un bloque de canchas, piscina, un área de talleres, una biblioteca, salas de estar y de exposición, un auditorio, un restaurante y un largo solarium.

**PLANTA DE ÁREAS**

Area total: 22.026 m2

Teatro, calles interiores

Estructura: Rehabilitación, Detalles constructivos (arroyo de aguas pétreas, pasarelas)

Materiales: Fueron levantados con hormigón armado visto y rústico.

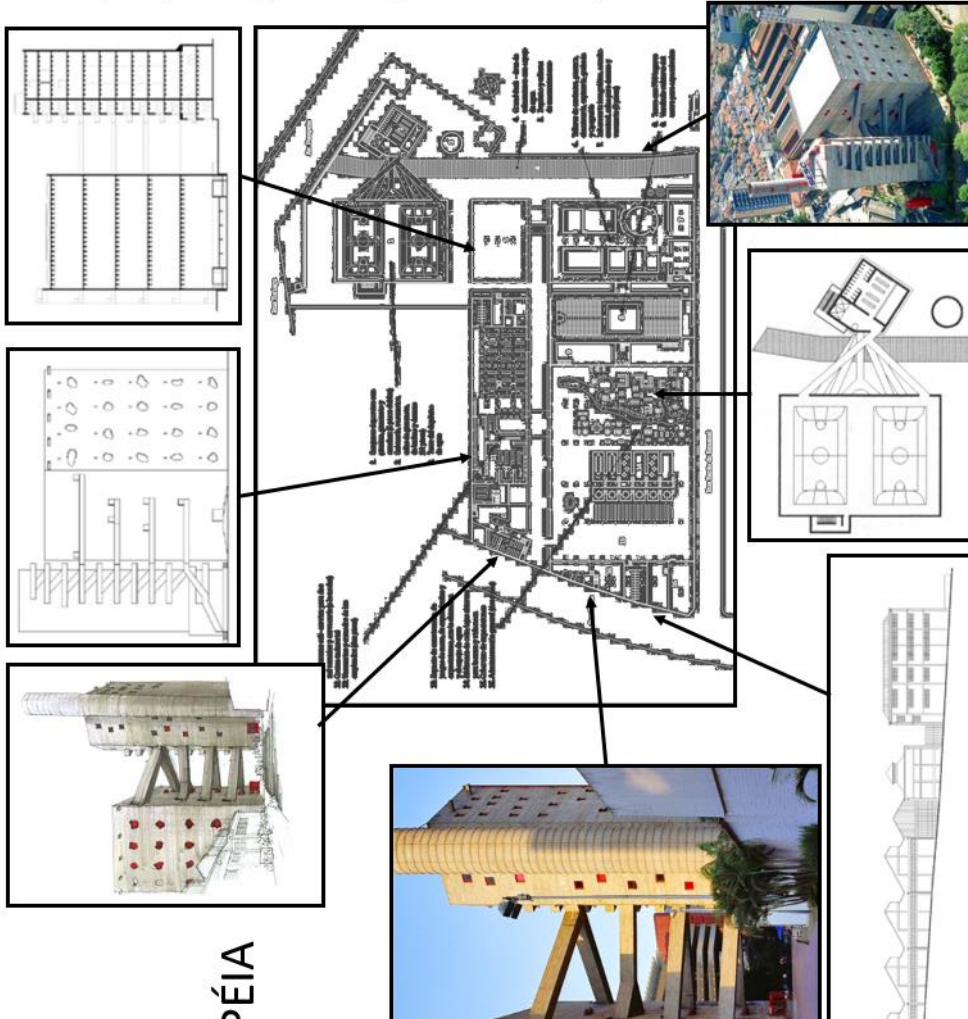

OPÉIA

Elaboración Propia

Fuente: <http://arquiscopio.com/archivo/2012/07/18/centro-cultural-sesc-pompeia/>

**CENTRO CULTURAL SESC POMPEIA (1977)**



### 1.3.4.3. Centro Cultural Roberto Cantoral – Coyoacán, México D.F.

**(Broissin Architecs)**

Con un área total de 9,287 m<sup>2</sup>. El concepto del centro cultural es la batuta de un director de una orquesta, cinco losas que se extienden a lo alto del edificio que representan las líneas de un pentagrama. “Siempre rectas, constantes, paralelas, hasta el momento que el compositor interviene en ellas”. El proyecto plantea una íntima relación entre su interior y el bosque de la zona de Coyoacán con el fin de que el visitante descubra la relación entre lo natural y lo artificial de una manera sutil como por ejemplo la sala de conciertos que no solo se plantea como un volumen cerrado sino también como una invitación a la reflexión y así descubrir el mágico mundo de la música. “Gracias a su diseño, anualmente se salva la emisión a la atmósfera de 64.7 toneladas de dióxido de carbono, se ahorran 90,000 kW, se evita el consumo de 88,000 litros de agua y se evita que se contaminen 1, 170,000 litros de agua”.

*Figura 67. Centro Cultural Roberto Cantoral*



Fuente: [https://www.archdaily.pe/pe/02-192022/centro-cultural-roberto-cantoral-broissin-architetcs/5062259128ba0d080700005e\\_centro-cultural-roberto-cantoral-broissin-architetcs\\_1portada-jpg](https://www.archdaily.pe/pe/02-192022/centro-cultural-roberto-cantoral-broissin-architetcs/5062259128ba0d080700005e_centro-cultural-roberto-cantoral-broissin-architetcs_1portada-jpg)

**Tabla 15. Ficha técnica de Centro Cultural Roberto Cantoral**

Fuente: Elaboración Propia

<b>Tecnología:</b> El edificio consta de cinco techos de concreto que se mueven de	
Nombre del proyecto	Centro Cultural Roberto Cantoral
Arquitectura	BROISSINarchitects Gerardo Broissin, David Suárez, Alejandro Rocha, Rodrigo Jiménez, Mauricio Cristóbal
Ubicación	Ciudad de México, México
Acústica	Omar Saad, George Agsprger
Ingeniería Estructural	Armando Serralde
Año de la obra	2012
Área Construida	9,287 m <sup>2</sup>
Superficie del terreno	17,679 m <sup>2</sup>
Tecnología	Reduce la emisión de 64.7 ton de dióxido de carbono, 90,000 kwh, 88,000 lt de agua y se reduce la contaminación de 1, 170,000 litros de agua.
Concepto	Batuta del director de una orquesta

arriba para abajo y dan firma, espacio y luz, esto fue diseñado para que la música viaje alrededor de cada espacio.

**Colores:** El edificio está pintado de color blanco en representación de la pureza y los interiores son de color rojo en símbolo de pasión del compositor al escribir sus canciones.

**Concepto:** El concepto desarrollado fue la batuta de un director de orquesta, cada losa representa una línea de pentagrama. El proyecto se integra con los árboles para esos integran de manera simbólica el interior del edificio.

**Iluminación:** La iluminación está bien resulta en este edificio ya que la sala de juntas se convirtió en un foco de iluminación y domina el espacio.

Figura 68. Ficha técnica de Centro Cultural Roberto Cantoral

**FICHA TÉCNICA**

**Coyoacán, México D.F.**

**BROISSIN ARCHITECTS**

**Presupuesto:** 24.000 millones de pesos  
50% Alcaldía de Medellín + 50% apoyos privados

**Proyecto:** Volúmenes superpuestos de 5 pisos. Alberga: salas de exposiciones, salas múltiples, un teatro de cine y música para 256 personas, espacios para café, librería y tiendas, sitios para servicios y programas de educación y cultura, ampliación de las zonas de reserva y parqueadero.

**Area Proyecto: 9,287 m2**  
**Superficie Terreno: 17,679 m2**  
El concepto del centro cultural es la batuta de un director de una orquesta, cinco losas que se extienden a lo alto del edificio que representan las líneas de un pentagrama.  
El proyecto plantea una íntima relación entre su interior y el bosque de la zona de Coyoacán con el fin de que el visitante descubra la relación entre lo natural y lo artificial

**CENTRO CULTURAL ROBERTO CANTORAL (2012)**

Fuente: <https://www.archdaily.pe/pe/02-192022/centro-cultural-roberto-cantoral-broissin-architetes>

#### 1.3.4.4. Centro Cultural Caixaforum – Zaragoza, España (Carme Pinós Desplat)

Con una superficie total de 8,486 m<sup>2</sup>. El proyecto se plantea elevando las salas para dejar libre la planta baja y poder ubicar en ella las partes más abiertas. El fin del edificio es crear espacios públicos y así hacer que se una el espacio público de la calle al espacio público del edificio, de esta manera queda un espacio libre por debajo del edificio y por las noches este espacio queda iluminado para evitar cualquier peligro. La estructura se muestra como un juego de equilibrios que quedan suspendidas sobre el espacio público. Bajo elevación y semienterrado se sitúa un jardín para dar evacuación al auditorio que se puede tomar como una antesala al aire libre, entonces el auditorio se muestra como un espacio que se conecta directo desde la ciudad a través de este jardín. En el último nivel se encuentra la cafetería y el restaurante, y por el lado contrario, debido a los desniveles formados se sitúa una terraza. La finalidad del edificio es plantear una singularidad del centro cultural, un edificio que al recorrerlo conecte todas las perspectivas de la ciudad. “Un edificio que haga ciudad y que al habitarlo nos sintamos parte de ella”.

*Figura 69. Centro Cultural CaixaForum*



Fuente: <https://www.archdaily.pe/pe/623336/caixaforum-zaragoza-estudio-carme-pinos/53b3aaf2c07a806b4b00027e-caixaforum-zaragoza-estudio-carme-pinos-photo>



**Tabla 16.** *Ficha técnica de Centro Cultural Caixaforum*

Fuente: Elaboración Propia

Nombre del proyecto	Centro Cultural Caixaforum
Localización	Zaragoza, España
Arquitectura	Samuel Arriola; Elsa Martí, Alberto Feijoo, Teresa Lluna y Daniel Cano.
Estructura	Boma (Robert Brufau i Clara Bretón). Instalaciones y Arquitectura técnica: INDUS Ingeniería y Arquitectura.
Instalaciones	David Pedrerol. Dirección ejecutiva: Joan Mas. Energía y sostenibilidad: Belén García. Ingeniería legal: Albert Olivas.
Acústica	Higini Arau. Constructora General Contractor: Dragados. Project manager: IDOM Ingeniería y Consultoría.
Superficies	
Área construida	7.062m <sup>2</sup>
Parque y accesos	8.486m <sup>2</sup>
Año del proyecto	2008 - 2010

**Aporte:** La forma del edificio “escultural” permite generar un espacio público que permite conectar ambas partes de ciudad que antes estaban separadas, el parque se une a la ciudad y pasa por debajo del edificio además de ocultar la estructura del edificio que soporta las salas de los niveles elevados.

**Espacios:** Consta de Salas de exposiciones, una mediateca, salas polivalentes, talleres, 322 plazas, un amplio vestíbulo, cafetería, un restaurante, tienda y librería. Estas áreas están distribuidas en los siguientes niveles.

- Nivel - 2: Foyer, acceso a obras de arte y Auditorio.
- Nivel - 1: Foyer, talleres, salas polivalentes y Auditorio.
- Nivel 0: Plaza pública y acceso
- Nivel 1 Vestíbulo, cafetería, tienda-librería .
- Nivel 2 Sala de exposiciones .
- Nivel 3 Sala de exposiciones y mediateca .
- Nivel 4 Restaurante, oficinas

**Estructura:** El edificio se muestra como un edificio escultórico en medio del parque, está conformado por dos cuadrados que al intersectarse recaen en un gran pilar de hormigón, debido a esta estructura el edificio “flota”.

**Tecnología:** La fachada se encuentra recubierta por 1.600 chapas de aluminio perforado con esto se crea una envolvente con diseños vegetales que dan transparencia y luz natural. Por las noches estas hojas se iluminan con luces LED y dan al edificio una iluminación azulada agradable al público.

Figura 70. Ficha técnica Centro Cultural CaixaForum

<b>FICHA TÉCNICA</b>	
<b>Zaragoza, España</b>	
<b>Estudio Carme Pinos Desplat</b>	
<p>Proyecto: La estructura se muestra como un juego de equilibrios que quedan suspendidas sobre el espacio público. Bajo elevación y semienterrado se sitúa un jardín para dar evacuación al auditorio que se puede tomar como una antesala al aire libre, entonces el auditorio se muestra como un espacio que se conecta directo desde la ciudad a través de este jardín. Las dos salas que se encuentran suspendidas se enfrentan en diferentes niveles para que cuando el usuario pasee por estos lugares se pueda ver la ciudad debajo de otra, es por ello que la conexión entre las salas se da entre escaleras y recorridos aprovechando al máximo las vistas. En el último nivel se encuentra la cafetería y el restaurante, y por el lado contrario, debido a los desniveles formados se sitúa na terraza. La finalidad del edificio es plantear una singularidad del centro cultural, un edificio que al recorrerlo conecte todas las perspectivas de la ciudad.</p>	
<p>Área Proyecto: 8,486 m<sup>2</sup> El proyecto se plantea elevando las salas para dejar libre la planta baja y poder ubicar en ella las partes más abiertas.</p>	

**CENTRO CULTURAL CAIXAFORUM (2014)**

Fuente: <https://www.archdaily.pe/pe/623336/caixaforum-zaragoza-estudio-carme-pinos>

## **1.4. Formulación del problema**

### **1.4.1. Problema general**

¿Cómo un Centro Cultural de Arte Urbano potencia el uso del espacio para la cultura en el distrito de Comas, Lima 2018?

### **1.4.2. Problemas específicos**

¿Cómo el diseño de un Centro Cultural de Arte Urbano potencia el ámbito colectivo en el espacio para la cultura en el distrito de Comas, Lima 2018?

¿Cómo los espacios de un Centro Cultural de Arte Urbano potencian las actividades en el espacio para la cultura en el distrito de Comas, Lima 2018?

¿Cómo la infraestructura de un Centro Cultural de Arte Urbano potencia la calidad del espacio para la cultura en el distrito de Comas, Lima 2018?

## **1.5. Justificación del tema**

### **1.5.1. Justificación teórica**

El tema de estudio para la variable 1 está basado según Bouzada (2001) “el equipamiento sociocultural se va a configurar asimismo entre nosotros, y de una manera progresiva, como un instrumento de fuerte incidencia no sólo funcional, sino también simbólica sobre el territorio social que le da acogida” (p.66). El Centro Cultural busca ser un potenciador de cultura y arte debido a la gran demanda de artistas urbanos que se encuentran agrupados en diferentes colectivos existentes en el lugar y que no cuentan con ambientes adecuados para poder desarrollarse a plenitud.

Para la variable 2 se basó en la teoría de Mardones (2012) “el espacio para la cultura debiera ser necesariamente un ámbito colectivo y de participación; una instancia de intercambio, juego y encuentro” (p.12). Entonces el espacio destinado a la cultura debe de ser un espacio destinado al intercambio y participación constante de los ciudadanos. La celebración de fiestas, eventos culturales dados en los espacios públicos posibilita la construcción espontánea y colectiva de nuevas realidades. Mediante ese análisis se reafirma la necesidad de tener un área destinada solo para la realización de las actividades culturales al aire libre que fomenten la integración y faciliten los puntos de encuentro de los ciudadanos.

### **1.5.2. Justificación metodológica**

Para lograr el cumplimiento de los objetivos de estudio, se elaboró dos instrumentos de medición tanto para la variable 01 Centro Cultural de Arte Urbano y su relación en la variable 02 Espacio para la cultura. Estos instrumentos fueron formulados y antes de su aplicación filtrados por el juicio de expertos para luego ser tamizados mediante la confiabilidad y la validez. A través de la aplicación de los instrumentos de medición y su procesamiento en el SPSS, se buscó conocer el nivel de relación entre las variables.

### **1.5.3. Justificación práctica**

La presente investigación se desarrolla debido a la necesidad mejorar las condiciones de los lugares para las actividades culturales de los artistas urbanos de la zona debido a que no cuentan con las instalaciones necesarias para desarrollarse a plenitud, con los resultados de la investigación, se permitirá establecer la relación entre ambas variables y establecer estrategias para la solución del actual problema.

## **1.6. Objetivo**



## **1.6.1 Objetivo general**

Determinar cómo un Centro Cultural de Arte Urbano potencia el uso del espacio para la cultura en el distrito de Comas, Lima 2018.

### **1.6.1.Objetivos específicos**

Determinar cómo el diseño de un Centro Cultural de Arte Urbano potencia el ámbito colectivo en el espacio para la cultura en el distrito de Comas, Lima 2018.

Determinar cómo los espacios de un Centro Cultural de Arte Urbano potencia las actividades en el espacio para la cultura en el distrito de Comas, Lima 2018.

Determinar cómo la infraestructura de un Centro Cultural de Arte Urbano potencia la calidad del espacio para la cultura en el distrito de Comas, Lima 2018.

## **1.7. Hipótesis**

### **1.7.1. Hipótesis general**

El Centro Cultural de Arte Urbano potencia el uso de espacios para la cultura en el distrito de Comas, Lima 2018.

### **1.7.2 Hipótesis específicas**

El diseño del Centro Cultural de Arte Urbano potencia el ámbito colectivo en el espacio para la cultura en el distrito de Comas, Lima 2018.

Los espacios del Centro Cultural de Arte Urbano potencian las actividades en el espacio para la cultura en el distrito de Comas, Lima 2018.

La infraestructura del Centro Cultural de Arte Urbano potencia la calidad en el espacio para la cultura en el distrito de Comas, Lima 2018.

## **1.8. Limitaciones y alcances de la investigación**

**Alcances**

- a) La presente investigación resaltará los constantes eventos culturales en la zona para así poder generar un programa adecuado a las necesidades de los artistas teniendo como eje principal la fusión con el espacio público.
- b) El proyecto se dirigirá a los artistas urbanos del lugar, teniendo una carga cultural y presencia de artistas bastante grande mostrado en las estadísticas anuales de Lima.
- c) El desarrollo y contexto del proyecto se concebirá a futuro, tomando en cuenta la tendencia de la zona, los parámetros establecidos y los equipamientos culturales cercanos para integrará el proyecto a una red cultural.

**Limitaciones**

- a) Inexistencia de un organismo que organice y conecte a los equipamientos culturales existentes en el distrito.
- b) Base de datos del registro de la Municipalidad de Comas, no actualizadas o incompletas con relación a los colectivos de arte, equipamientos culturales y red de cultura.
- c) El proceso del proyecto de investigación presenta un límite en el tiempo, ya que se desarrollará en 4 meses, lo que no nos permitirá alcanzar a una mayor cantidad de información.

## **II. Método**

## 2.1. Diseño de investigación

La presente investigación se ubicó en el diseño no experimental, transversal y correlacional. Fue no experimental porque no hay manipulación de variable independiente, no se asignan al azar los grupos, solamente se observa los cambios que van ocurriendo, tal como lo señala Salinas (2013 p.17). Es transversal, porque se han recogido datos en una sola medición y fue correlacional, porque se ha medido el nivel, grado o relación entre las variables como aluden Hernández, Fernández, y Baptista (2014, p. 154) “estos diseños establecen relaciones entre variables sin precisar sentido de causalidad o pretender relaciones causales”.

Y se ha realizado la encuesta en un solo momento a la muestra estudiada, cuyo diagrama es el siguiente:

Simbología:



Figura 71. Simbología del diseño correlacional

Donde:

M = Muestra

O<sub>1</sub> = Variable 1

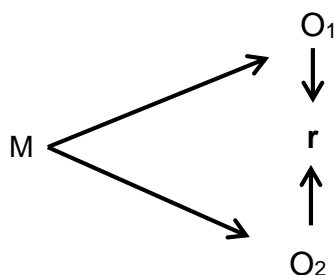
O<sub>2</sub> = Variable 2

r = Relación

### **2.1.1. Tipo de estudio**

Constituye a un tipo de investigación Básica, es decir, se toma como referencia teorías relacionada al tema de investigación utilizando fuentes confiables, entre libros, revistas, artículos, etcétera que refuercen la investigación.

Mientras que, el método es hipotético – deductivo, ya que en la investigación se utilizan hipótesis, luego se busca dar a conocer si son verdaderas o falsas dichas hipótesis, partiendo de ellas conclusiones.



## 2.2. Operacionalización de las variables

**Tabla 17.** Operacionalización de la variable Centro Cultural de Arte Urbano

Variable	Definición conceptual	Definición operacional	Dimensiones	Indicadores	Ítems	Escala
Centro Cultural de Arte Urbano	Bouzada (2001) sobre el tema alude: “el equipamiento sociocultural se va a configurar asimismo entre nosotros, y de una manera progresiva, como un instrumento de fuerte incidencia no sólo funcional, sino también simbólica sobre el territorio social que le da acogida” (p.66)	Se elaboró una encuesta con 9 ítems para medir las siguientes dimensiones: Diseño, Espacios e Infraestructura.	<b>Diseño</b>	Funcionalidad	1	ESCALA ORDINAL
				Confort	2	
				Accesibilidad	3	
			<b>Espacios</b>	Social	4	
				Recreativo	5	
				Creativo	6	
			<b>Infraestructura</b>	Materiales	7	
				Tecnología	8	
				Sistema	9	
Constructivo						

**Nota.** La columna de los ítems representa el número de preguntas por dimensiones.

**Tabla 18.** Operacionalización de la variable *Espacio para la cultura*

Variable	Definición conceptual	Definición operacional	Dimensiones	Indicadores	Ítems	Escala
Espacio para la cultura	Mardones (2012) “el espacio para la cultura debiera ser necesariamente un ámbito colectivo y de participación; una instancia de intercambio, juego y encuentro” (p.12)	Se elaboró una encuesta con 9 ítems para medir las siguientes dimensiones: Ámbito Colectivo, Singularidad y Calidad	<b>Ámbito Colectivo</b>	Intercambio	1	ESCALA ORDINAL
				Participación	2	
				Encuentro	3	
			<b>Actividades</b>	Funcionales	4	
				Recreativos	5	
				Sociales	6	
			<b>Calidad</b>	Secuencia	7	
				Organización	8	
				Vínculo	9	

**Nota.** La columna de los ítems representa el número de preguntas por dimensiones.

## 2.3. Población y muestra

### 2.3.1. Población general

El universo poblacional estuvo conformado por los pobladores del distrito de Comas, Lima, 2017 conformado por 524,894 habitantes.

**Tabla 19.** *Población del distrito de Comas*

GÉNERO	POBLACIÓN
Hombres	256,046
Mujeres	268,848
Total	524,894

**Nota.** Datos obtenidos de INEI 2015

De los cuales se especificarán según su edad:

**Tabla 20.** *Población por edades en el distrito de Comas*

PERIODOS	ETAPAS	POBLACIÓN
0-3	Pre infancia	42,565
3-12	Niñez	86,501
12-18	Adolescencia	45,499
18-35	Juventud	135,985
35-50	Madurez	105,310
50-60	Adultez	69,924
65 a más	Vejez	39,110

**Nota.** Datos obtenidos de INEI 2015

### 2.3.2. Población de estudio

Encontramos que la mayor población se encuentra en la juventud y adolescencia que es la población objetivo, ciudadanos de 12 a 35 años de edad.

**Tabla 21.** Población joven y adolescente en el distrito de Comas

PERIODOS	ETAPAS	POBLACIÓN
12-18	Adolescencia	45,499
18-35	Juventud	135,985
TOTAL		181,484

**Nota.** Datos obtenidos de INEI 2015

### 2.3.3. Muestra poblacional

La muestra está conformada por una cierta cantidad del total de la población del distrito de Comas beneficiada por el nuevo Centro Cultural. Esta será tomada de la siguiente fórmula de Gauss:

$$n = \frac{NZ^2S^2}{e^2(N-1) + Z^2S^2}$$

Donde:

Z=1.96 (para el nivel deseado de confianza del 95%)

e=1 (error de estimación o error permitido por el investigador)

N=181,484 (tamaño de población)

S=5 (desviación estándar)

P=0.50 (porcentaje de probabilidad de que el fenómeno ocurra)

Reemplazando:

$$n = \frac{(1.96)^2 (5)^2 181,484}{(1)^2(181,484 - 1) + (1.96)^2(5)^2} = 95.94 = 96$$

La muestra resultante es 96, es decir, que se realizará la encuesta a 96 pobladores del sector.

### 2.3.4. Muestreo

Se trabajó con el muestreo probabilístico y específicamente el muestreo aleatorio estratificado ya que todos los sujetos han tenido la misma probabilidad de ser elegidos para formar parte de la muestra y para ello, se ha desarrollado la siguiente fórmula:

$$f = \frac{Nh}{N} \cdot n$$

Donde:

$f$ : Factor de distribución

$Nh$ : subpoblación o grupo

$N$ : Población total

$n$ : Muestra

$$f = \frac{181,484}{524,894} \cdot 96 = 33$$

El muestreo resultante es 33, es decir, que se realizará la encuesta a 33 pobladores del sector.

## **2.4. Técnicas e instrumentos de recolección de datos, validez y confiabilidad**

### **2.4.1. Técnicas de recolección de datos**

Para la presente investigación se utilizó:

- Las fichas bibliográficas se usaron para anotar los datos referidos a los libros que se emplearon durante el proceso de la investigación.
- Ficha de transcripción textual, se transcribió entre comillas, al pie de la letra, aún con errores lo que el investigador consideró de vital importancia.
- Se emplearon tesis que tenían relación directa con el objeto de estudio. Estas tesis constituyen los antecedentes que nos ayudaron a comprender nuestro problema en estudio mediante sus teorías y conclusiones que se tuvieron en cuenta en la discusión de los resultados.
- Encuesta, utilizado como instrumento de medición necesario para el estudio de la muestra en la investigación.
- SPSS 22, utilizado para tabular y presentar los resultados de la encuesta realizada a los pobladores. Se obtiene de ella la confiabilidad de la investigación (Alpha de Cronbach).

### **2.4.2. Instrumentos de recolección de datos**

La información se obtuvo a través de la elaboración y aplicación de dos instrumentos de medición para llevar a cabo el procesamiento y análisis de los resultados de la investigación. Con respecto a la variable 1 Centro Cultural de Arte Urbano y variable 2 Espacio para la cultura se elaboraron 2 cuestionarios mediante la escala de Likert.

## Ficha técnica

**Tabla 22.** Formato técnico del cuestionario de la variable 01: Centro Cultural de Arte Urbano

<b>ASPECTOS COMPLEMENTARIOS</b>	<b>DETALLES</b>
Objetivo	Determinar la relación entre el Centro Cultural de Arte Urbano y el uso del espacio para la cultura en el distrito de Comas, Lima, 2017.
Tiempo	1h
Lugar	Distrito de Comas
Hora	De 10:00 – 11:00 a.m.
Administración	Individual
Dimensiones	Número de dimensiones: 3 Dimensión 1: 3 ítems Dimensión 2: 3 ítems Dimensión 3: 3 ítems Total 9 ítems
Escalas	5. Muy de acuerdo 4. De acuerdo 3. Indiferente 2. Desacuerdo 1. Muy en desacuerdo
Descripción	Con el uso del software SPSS: Si las respuestas son altas: valor de escala * total de ítems $9 \times 5 = 45$ Si las respuestas son bajas: valor de escala * total de ítems $9 \times 1 = 9$ Rango = valor máximo - valor mínimo = $45 - 9 = 36$ La constante = Rango entre número de niveles = $36/5 = 7$
Baremación	Muy de acuerdo = 34 - 36 De acuerdo = 26 - 33 Indiferente = 18 - 25 En desacuerdo = 10 - 17 Muy en desacuerdo = 5 - 9

Fuente: Elaboración propia

\* Baremo. Son escalas de valores que se establecen para clasificar los niveles y rangos de las variables y sus dimensiones, con la finalidad de viabilizar la elaboración de tablas de frecuencias y figuras estadísticas cuando se procesa con el SPSS.

## Baremos

**Tabla 23.** Baremación de la variable 1: *Centro Cultural de Arte Urbano*

NIVELES	Centro Cultural de Arte Urbano	D1	D2	D3
Respuestas	Rangos	Rangos	Rangos	Rangos
5. Muy de acuerdo	34 – 36	15	15	15
4. De acuerdo	26 – 33	12 – 14	12 – 14	12 – 14
3. Indiferente	18 – 25	9 - 11	9 - 11	9 - 11
2. Desacuerdo	10 – 17	6 – 8	6 – 8	6 – 8
1. Muy en desacuerdo	5 - 9	3 - 5	3 - 5	3 - 5

## Análisis de Confiabilidad

Confiabilidad: Estadístico de prueba aplicado: Alfa de Cronbach.

**Tabla 24.** Estadístico de confiabilidad de Cronbach de la variable 1: *Centro Cultural de Arte Urbano*

Estadísticas de fiabilidad	
Alfa de Cronbach	N de elementos
,927	9

El coeficiente de Alfa de Cronbach da ,927 que muestra una relación muy alta entre las variables 01 Centro Cultural de Arte Urbano y la variable 02 Espacio para la cultura.

## Ficha técnica



**Tabla 25.** *Formato técnico del cuestionario de la variable 02: Espacio para la cultura*

<b>ASPECTOS COMPLEMENTARIOS</b>	<b>DETALLES</b>
Objetivo	Determinar la relación entre el espacio para la cultura y el Centro Cultural de arte urbano en el distrito de Comas, Lima, 2017.
Tiempo	1h
Lugar	Distrito de Comas
Hora	De 10:00 – 11:00 a.m.
Administración	Individual
Dimensiones	Número de dimensiones: 3 Dimensión 1: 3 ítems Dimensión 2: 3 ítems Dimensión 3: 3 ítems Total 9 ítems
Escalas	5. Muy de acuerdo 4. De acuerdo 3. Indiferente 2. Desacuerdo 1. Muy en desacuerdo
Descripción	Con el uso del software SPSS: Si las respuestas son altas: valor de escala * total de ítems $9 \times 5 = 45$ Si las respuestas son bajas: valor de escala * total de ítems $9 \times 1 = 9$ Rango = valor máximo - valor mínimo = $45 - 9 = 36$ La constante = Rango entre número de niveles = $36/5 = 7$
Baremación	Muy de acuerdo = 34 - 36 De acuerdo = 26 - 33 Indiferente = 18 - 25 En desacuerdo = 10 - 17 Muy en desacuerdo = 5 - 9

Fuente: Elaboración propia

\* Baremo. Son escalas de valores que se establecen para clasificar los niveles y rangos de las variables y sus dimensiones, con la finalidad de viabilizar la elaboración de tablas de frecuencias y figuras estadísticas cuando se procesa con el SPSS.

## Baremos

**Tabla 26.** *Baremación de la variable 2: Espacio para la cultura*

NIVELES	Espacio para la cultura	D1	D2	D3
Respuestas	Rangos	Rangos	Rangos	Rangos
5. Muy de acuerdo	34 – 36	15	15	15
4. De acuerdo	26 – 33	12 – 14	12 – 14	12 – 14
3. Indiferente	18 – 25	9 - 11	9 - 11	9 - 11
2. Desacuerdo	10 – 17	6 – 8	6 – 8	6 – 8
1. Muy en desacuerdo	5 - 9	3 - 5	3 - 5	3 - 5

Fuente: Elaboración propia

### **Análisis de Confiabilidad**

Confiabilidad: Estadístico de prueba aplicado: Alfa de Cronbach.

**Tabla 27.** *Estadístico de confiabilidad de Cronbach de la variable 2: Espacio para la cultura*

<b>Estadísticas de fiabilidad</b>	
Alfa de Cronbach	N de elementos
,952	9

El coeficiente de Alfa de Cronbach da ,952 que muestra una relación muy alta entre las variables: variable 02 Espacio para la cultura y 01 Centro Cultural de Arte Urbano.

## **2.5. Métodos de análisis de datos**

1. Se elaboró la base de datos para ambas variables. Allí se guardaron los valores obtenidos a través de la aplicación de los instrumentos de medición, para luego ser utilizados en el análisis descriptivo e inferencial mediante el programa SPSS versión 22 y el Excel.
2. Para la presentación de los resultados de la investigación, se elaboró *tablas de frecuencia* con la finalidad de resumir informaciones de ambas variables de estudio y a través de ellas, se hizo *figuras estadísticas* con el propósito de conseguir un rápido análisis visual donde ofrezca la mayor información.
3. No se empleó las medidas de tendencia central, porque el análisis estadístico ha sido no paramétrico. Es decir, los datos que obtenidos son del rango o conteos de frecuencia (Wayne, 2011, p. 376).
4. Asimismo, para llevar a cabo la prueba de hipótesis, se realizó con el estadístico de Rho de Spearman ya que se trabajó con escalas ordinales y este sustento es confirmado por Guillen (2013) quien menciona “es una prueba estadística que permite medir la correlación o asociación de dos variable y es aplicable cuando las mediciones se realizan en una escala ordinal, aprovechando la clasificación por rangos” (p. 91).

A continuación se muestra la fórmula de correlación de Spearman:

$$\rho = 1 - \frac{6 \sum_{i=1}^n d^2}{n(n^2 - 1)}$$

Fuente. Ávila (2003). Estadística elemental p. 225.

Donde:

$d^2 = u_i - v_i$ ; la diferencia entre los rangos u órdenes de la variable X e Y.

$u_i$  = orden asignado a la primera variable X.

$v_i$  = orden asignado a la segunda variable Y.

$n$  = número de pares de valores ordenados.

## 2.6. Aspectos éticos

Por cuestiones éticas no se mencionaron los nombres de los propietarios que han constituido las unidades de análisis de la investigación. Dicha información es de privacidad del investigador, además, fue necesario elaborar los documentos de consentimiento informado a cada persona encuestada, donde autorizan su conocimiento del trabajo investigativo como: los objetivos de estudio, el uso que se hará de los datos que proporcionen, la forma en la que se difundirán los resultados y las características necesarias para que ellos participen y tomen decisiones informadas al acceder o no a participar en el estudio y declaren por escrito de manera explícita su consentimiento de participar, donde no se recibió ninguna respuesta y se dio por aceptada la toma de encuestas a dichos propietarios.

Asimismo, antes de la administración de la prueba, se informó que podrían cambiar de opinión a decir que la investigación no concuerda con sus intereses y preferencias y retirarse voluntariamente. Del mismo modo, se hizo alusión a las encuestadas que al término del proceso investigativo se informará sobre los resultados de la investigación.

### **III. Aspecto Administrativo**

### 3.1. Recursos y presupuesto

#### 3.1.1. Recursos

Recursos Materiales. - Se utilizará materiales tecnológicos como: laptop Toshiba, grabadora, escáner, impresora y materiales de escritorio.

Recursos Humanos. - Se requerirá de asesoramiento de un especialista en Arquitectura.

#### 3.1.2. Presupuesto

##### 3.1.2.1. Remuneración a docente

**Tabla 28.** Remuneración a docente

Partida	Unidad	Cantidad	Costo total
Asesor temático (1 UIT)	Mes	1	3,950.00

Fuente: Elaboración propia

##### 3.1.2.2. Bienes

**Tabla 29.** Bienes

Bienes/Materiales	Medida	Cantidad	Costo unitario	Costo total
<b>Bienes</b>				
Laptop	Unidad	1	4,000.00	4,000.00
Dispositivo USB	Unidad	1	30.00	30.00
<b>Materiales</b>				
Lapiceros	Unidad	3	1.00	3.00
Lápices	Unidad	3	0.50	1.50
Borrador	Unidad	2	0.50	1.00
Resaltador	Unidad	1	2.50	2.50
Corrector	Unidad	1	3.00	3.00
Pos it	Unidad	1	3.00	3.00
Engrapadora	Unidad	1	5.00	5.00
Fólderes manila	Unidad	10	1.00	10.00
Total				S/ 4,059.00

Fuente: Elaboración propia

### 3.1.2.3. Servicios

**Tabla 30.** *Servicios*

<b>Servicio</b>	<b>Medida</b>	<b>Cantidad</b>	<b>Costo unitario</b>	<b>Costo total</b>
Fotocopiado	Unidad	300	0.10	30.00
Impresión	Unidad	600	0.10	60.00
Internet	Mes	4	50.00	200.00
Espiralado	Unidad	3	4.00	12.00
Total				S/ 302.00

Fuente: Elaboración propia

### 3.1.2.4. Otros

**Tabla 31.** *Otros*

<b>Otros</b>	<b>Medida</b>	<b>Cantidad</b>	<b>Costo unitario</b>	<b>Costo total</b>
Movilidad	Días	36	2.00	72.00
Alimentación	Porción	36	7.00	252.00
Luz y agua	Mes	4	60.00	240.00
Total				S/ 564.00

Fuente: Elaboración propia

## 3.2. Financiamiento

Los gastos administrativos son el 60% por parte del investigador y el 40% por parte de la Universidad César Vallejo.





## **IV. Resultados**

## 4.1. Estadística descriptiva

Estadística descriptiva

**Tabla 33.** *Tabla descriptiva de la variable 1: Centro Cultural de Arte Urbano*

Centro Cultural de Arte Urbano					
		Frecuencia	Porcentaje	Porcentaje válido	Porcentaje acumulado
Válido	Muy en desacuerdo	0	0,0	0,0	0,0
	En desacuerdo	0	0,0	0,0	0,0
	Ni de acuerdo ni en desacuerdo	8	24,2	24,2	24,2
	De acuerdo	15	45,45	45,45	69,65
	Muy de acuerdo	10	30,30	30,30	100,0
	Total	33	100,0	100,0	

*Figura 72.* Variable 1: Centro Cultural de Arte Urbano

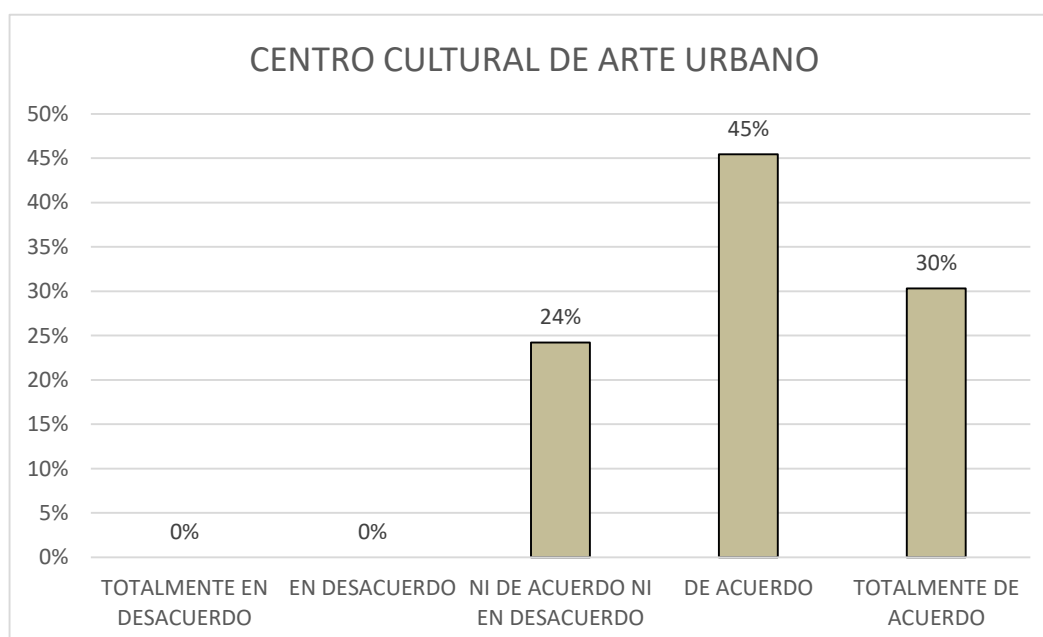

En la figura 71 y en la tabla 33 se observan los resultados de la variable 1: Centro Cultural, donde se evidencia que de las 33 personas encuestadas, 15 personas están de acuerdo, con el 45%, por otro lado 10 de ellos totalmente de acuerdo con el 30%, y 8 personas están ni de acuerdo ni en desacuerdo con un 24%.

**Tabla 34.** *Tabla descriptiva de la variable 2: Espacio para la cultura*

Espacio de la cultura					
Válido		Frecuencia	Porcentaje	Porcentaje válido	Porcentaje
					acumulado
	Muy en desacuerdo	0	0,0	0,0	0,0
	En desacuerdo	0	0,0	0,0	0,0
	Ni de acuerdo ni en desacuerdo	11	33,33	33,33	33,33
	De acuerdo	12	36,36	36,36	69,69
	Muy de acuerdo	10	30,30	30,30	100,0
	Total	33	100,0	100,0	

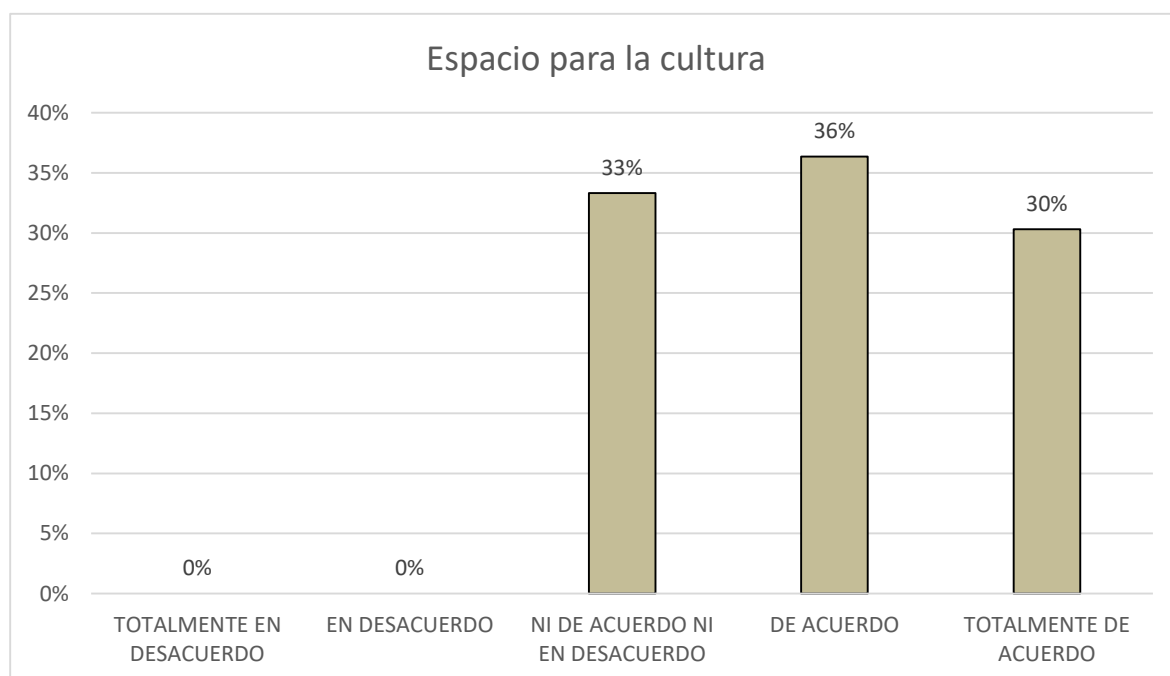
**Figura 73.** Variable 2: Espacios para la cultura

En la figura 65 y en la tabla 16 se observan los resultados de la Variable 2 Espacio para la cultura, donde se evidencia que de las 33 personas encuestadas, 12 personas se muestran de acuerdo, con el 36%, por otro lado 11 de ellos se muestran ni de acuerdo ni en desacuerdo con el 33% y 10 personas están muy de acuerdo con un 30%.

## 4.2. Estadística inferencial

### 4.2.1. Prueba de hipótesis general

#### Hipótesis general

Se lleva a cabo cumpliendo con los siguientes pasos:

#### 1. Se formula la hipótesis nula y la alternativa

##### Hipótesis Nula ( $H_0$ )

**$H_0: r_{XY} = 0$**  No existe relación significativa entre Centro Cultural del Arte Urbano y Espacio para la cultura en el distrito de Comas, Lima, 2018.

##### Hipótesis Alternativa ( $H_1$ )

**$H_1: r_{XY} \neq 0$**  Existe relación significativa entre Centro Cultural del Arte Urbano y Espacio para la cultura en el distrito de Comas, Lima, 2018.

#### 2. Asumimos el nivel de confianza = 95%

#### 3. Margen de error = Al 5% (0.05)

#### 4. Regla de decisión

$p \geq \alpha =$  acepta  $H_0$

$p < \alpha =$  rechaza  $H_0$

### Prueba de hipótesis

**Tabla 35.** El análisis del coeficiente de correlación de Rho de Spearman entre Centro Cultural de Arte Urbano y Espacio para la cultura.

		<b>Correlaciones</b>		
			Centro Cultural de Arte Urbano	Espacio para la cultura
Rho de Spearman	Centro Cultural de Arte Urbano	Coeficiente de correlación	1,000	,845**
		Sig. (bilateral)	.	,000
		N	33	33
	Espacio para la cultura	Coeficiente de correlación	,845**	1,000
		Sig. (bilateral)	,000	.
		N	33	33

\*\* . La correlación es significativa en el nivel 0,01 (2 colas).

### Decisión estadística

El resultado del coeficiente de correlación de Rho de Spearman es igual a 0,845 puntos por lo que se determina que existe una correlación positiva muy fuerte entre la variable 1: Centro Cultural de Arte Urbano con la variable 2 Espacio para la cultura. Asimismo, se evidencia que el nivel de significancia (sig = 0.000) es menor que el p valor 0.05 entonces se rechaza la hipótesis nula ( $H_0$ ) y se acepta la hipótesis alternativa ( $H_1$ ).

## 4.2.2. Prueba de hipótesis 1

### Hipótesis específica 1

Se lleva a cabo cumpliendo con los siguientes pasos:

#### 1. Se formula la hipótesis nula y la alternativa

##### Hipótesis Nula ( $H_0$ )

**$H_0$ :  $r_{XY} = 0$**  No existe relación significativa entre el diseño del Centro Cultural de Arte Urbano y el ámbito colectivo en el espacio para la cultura en el distrito de Comas, Lima, 2018.

##### Hipótesis Alternativa ( $H_1$ )

**$H_1$ :  $r_{XY} \neq 0$**  Existe relación significativa entre el diseño del Centro Cultural de Arte Urbano y el ámbito colectivo en el espacio para la cultura en el distrito de Comas, Lima, 2018.

1. **Asumimos el nivel de confianza = 95%**
2. **Margen de error = Al 5% (0.05)**
3. **Regla de decisión**

**$p \geq \alpha =$  acepta  $H_0$**

**$p < \alpha =$  rechaza  $H_0$**

### Prueba de hipótesis

**Tabla 36.** El análisis del coeficiente de correlación de Rho de Spearman entre el diseño del Centro Cultural de Arte Urbano y el ámbito colectivo en el espacio para la cultura en el distrito de Comas, Lima, 2018.

Correlaciones				
			Diseño	Ámbito Colectivo
Rho de Spearman	Diseño	Coeficiente de correlación	1,000	,770**
		Sig. (bilateral)	.	,000
		N	33	33
	Ámbito Colectivo	Coeficiente de correlación	,770**	1,000
		Sig. (bilateral)	,000	.
		N	33	33

\*\* . La correlación es significativa en el nivel 0,01 (2 colas).

### Decisión estadística

El resultado del coeficiente de correlación de Rho de Spearman es igual a 0,770 puntos por lo que se determina que existe una correlación positiva considerable entre la dimensión 1: Diseño del Centro Cultural de Arte Urbano y la dimensión 2: Ámbito colectivo en el espacio para la cultura. Asimismo, se evidencia que el nivel de significancia (sig = 0.000) es menor que el p valor 0.05 entonces se rechaza la hipótesis nula ( $H_0$ ) y se acepta la hipótesis alternativa ( $H_1$ ).

### 4.2.3. Prueba de hipótesis 2

#### Hipótesis específica 2

Se lleva a cabo cumpliendo con los siguientes pasos:

#### 1. Se formula la hipótesis nula y la alternativa

##### Hipótesis Nula ( $H_0$ )

**$H_0: r_{XY} = 0$**  No existe relación significativa entre los espacios del Centro Cultural de Arte Urbano y las actividades en el espacio para la cultura en el distrito de Comas, Lima, 2017.

##### Hipótesis Alternativa ( $H_1$ )

**$H_1: r_{XY} \neq 0$**  Existe relación significativa entre los espacios del Centro Cultural de Arte Urbano y las actividades en el espacio para la cultura en el distrito de Comas, Lima, 2017.

**2. Asumimos el nivel de confianza = 95%**

**3. Margen de error = Al 5% (0.05)**

**4. Regla de decisión**

**$p \geq \alpha =$  acepta  $H_0$**

**$p < \alpha =$  rechaza  $H_0$**



### Prueba de hipótesis

**Tabla 37.** *El análisis del coeficiente de correlación de Rho de Spearman entre los espacios del Centro Cultural de Arte Urbano y las actividades en el espacio para la cultura en el distrito de Comas, Lima, 2018.*

<b>Correlaciones</b>				
		Espacios		Actividades
Rho de Spearman	Espacios	Coeficiente de correlación	1,000	,801**
		Sig. (bilateral)	.	,000
		N	33	33
	Actividades	Coeficiente de correlación	,801**	1,000
		Sig. (bilateral)	,000	.
		N	33	33

\*\* . La correlación es significativa en el nivel 0,01 (2 colas).

### Decisión estadística

El resultado del coeficiente de correlación de Rho de Spearman es igual a 0,801 puntos por lo que se determina que existe una correlación positiva considerable entre la dimensión 2: Espacios del Centro Cultural de Arte Urbano y la dimensión 2: Actividades en el espacio para la cultura. Asimismo, se evidencia que el nivel de significancia (sig = 0.000) es menor que el p valor 0.05 entonces se rechaza la hipótesis nula ( $H_0$ ) y se acepta la hipótesis alternativa ( $H_1$ ).

### 4.2.4. Prueba de hipótesis 3

#### Hipótesis específica 3

Se lleva a cabo cumpliendo con los siguientes pasos:

#### 1. Se formula la hipótesis nula y la alternativa

##### Hipótesis Nula (H<sub>0</sub>)

**H<sub>0</sub>:  $r_{XY} = 0$**  No existe relación significativa entre la infraestructura del Centro Cultural de Arte Urbano y la calidad del espacio para la cultura en el distrito de Comas, Lima, 2018.

##### Hipótesis Alternativa (H<sub>1</sub>)

**H<sub>1</sub>:  $r_{XY} \neq 0$**  Existe relación significativa entre la infraestructura del Centro Cultural de Arte Urbano y la calidad del espacio para la cultura en el distrito de Comas, Lima, 2018.

#### 2. Asumimos el nivel de confianza = 95%

#### 3. Margen de error = Al 5% (0.05)

#### 4. Regla de decisión

$p \geq \alpha =$  acepta H<sub>0</sub>

$p < \alpha =$  rechaza H<sub>0</sub>

### Prueba de hipótesis

**Tabla 38.** *El análisis del coeficiente de correlación de Rho de Spearman entre la infraestructura del Centro Cultural de Arte Urbano y la calidad del espacio para la cultura en el distrito de Comas, Lima, 2018.*

<b>Correlaciones</b>				
			Infraestructu ra	Calidad
Rho de Spearman	Infraestructur a	Coeficiente de correlación	1,000	,892**
		Sig. (bilateral)	.	,000
		N	33	33
	Calidad	Coeficiente de correlación	,892**	1,000
		Sig. (bilateral)	,000	.
		N	33	33

\*\* . La correlación es significativa en el nivel 0,01 (2 colas).

### Decisión estadística

El resultado del coeficiente de correlación de Rho de Spearman es igual a 0,892 puntos por lo que se determina que existe una correlación positiva considerable entre la dimensión 3: Infraestructura del Centro Cultural y la dimensión 3: Calidad del espacio para la cultura. Asimismo, se evidencia que el nivel de significancia (sig = 0.000) es menor que el p valor 0.05 entonces se rechaza la hipótesis nula ( $H_0$ ) y se acepta la hipótesis alternativa ( $H_1$ ).

## **V. Discusión**

La presente investigación tuvo como propósito identificar la relación entre la variable 1: Centro Cultural de Arte urbano y la variable 2: espacio para la cultura.

Hipótesis general: El Centro Cultural de Arte Urbano potencia el uso de espacios para la cultura en el distrito de Comas, Lima 2018.

Del análisis de los resultados se puede afirmar que existe una correlación positiva entre ambas variables: Centro Cultural de Arte urbano y espacio para la cultura. De esta manera en cuanto a los resultados encontrados a nivel de hipótesis general que plantea identificar la relación entre el Centro Cultural de Arte Urbano y el espacio para la cultura en el distrito de Comas, Lima, 2017. El resultado obtenido mediante la prueba de Rho de Spearman es de 0,838 puntos a un nivel del 0,01, permite demostrar que el nivel de significación de la prueba estadística es igual a 0.000, esto es menor que el p valor 0.05. Existe esta correlación positiva debido a que los ciudadanos encuestados consideran que la implementación de un Centro Cultural potenciará el uso de los espacios destinados al desarrollo de las actividades culturales, generando con esto un fortalecimiento de la identidad cultural propia del lugar.

El Centro Cultural de Arte Urbano se define como “lugares de encuentro público donde las prácticas adquieren sentido social en el marco de un presente construido [...] Es aquí donde las actividades denominadas callejeras –circo, murga, entre otras- han pasado a formar parte de espacios culturales ofrecidos por el Estado” (País, 2006, p.183).

Por otro lado, el espacio para la cultura se define como “el espacio para la cultura debier ser necesariamente un ámbito colectivo y de participación; una instancia de intercambio, juego y encuentro” (Mardones, 2012, p.12)

Conociendo la teoría de Del Álamo (2011) que toma al Centro Cultural y al espacio publico como dos partes de todo un conjunto ya que al instalarse un equipamiento cultural sobre un territorio, se inicia a darle un uso netamente cultural al espacio público más cercano dándole un carácter del espacio para la cultura e inician conformando ciertas características como: espacios de reunión, puntos de encuentro que la ciudadanía no solo toma como carácter funcional sino también simbólica.

La tesis de Zimmerman (2015). Se basa en un proyecto arquitectónico que contribuirá con el desarrollo cultural a través de un espacio público de carácter cultural de calidad

arquitectónica con el fin de conectar al usuario con el arte, la ciencia y la tecnología. Al respecto el autor afirma que existe una relación entre ambas variables debido a que una influye sobre la otra como potenciadores de cultura y del uso del espacio cultural como instrumento de conexión entre los diferentes actores que intervienen en el desarrollo del espacio para la cultura. Esto coincide con los resultados obtenidos en la investigación debido a que también se llegó a la misma conclusión ya que el uso del espacio para la cultura potencia las actividades culturales desarrolladas en el Centro Cultural.

Un referente arquitectónico donde se refleja los puntos antes mencionados es la Expansión del MAMM, Antioquía, Colombia, que integra fuertemente estos dos aspectos ya que el edificio está diseñado en conjunto con el exterior y que para cada espacio cerrado existe uno abierto además de contemplar espacios con doble uso como lo es el teatro, que se configura como un espacio cerrado pero que en algunos casos se apertura una fachada y se une al parque exterior dando así la atención una mayor cantidad de público.

Hipótesis específica 1: El diseño del Centro Cultural de Arte Urbano potencia el ámbito colectivo en el espacio para la cultura en el distrito de Comas, Lima, 2018.

Del análisis de resultados se puede afirmar que existe una correlación positiva entre el diseño del Centro Cultural y el ámbito colectivo en el espacio para la cultura. El resultado obtenido mediante la prueba de Rho de Spearman es de 0,706 puntos a un nivel de 0.00 permite demostrar que el nivel de significación de la prueba estadística es igual a 0.025, esto es; menor que 0.05.

El diseño del Centro Cultural es definido como el “momento crucial en todo el diseño cuando la masa de información toma forma arquitectónica por primera vez” (Muñoz, 2008, p.104) y el ámbito colectivo es definido como “el colectivo de artistas que han contribuido a esta identidad han recogido una parte importante del discurso identitario” (Fernandez, 2009, p.176)

Basándonos en la teoría de Mardones (2012), este toma como ejemplo la visión de Pontus Hulten (director del Centro Georges Pompidou) que planteaba la innovación de sus exposiciones como estrategia para promover la participación entre los visitantes. Entonces es el tipo de público el que le dará al centro el carácter para el

cual se inclinará ya que son ellos los que gestionarán, promocionarán y harán uso de las instalaciones según el tipo de arte con el que se ven comprometidos.

La tesis de Jiménez (2014). El diseño del Centro Cultural debe de expresar la función del Centro Cultural, en este caso, la función de arte urbano como generador de escenarios artísticos al aire libre, que que podrá ser utilizado en todas las épocas del año, todo ello para los artistas y/o colectivo de artistas que con esto harán preservar la identidad y darle una característica especial al barrio en el que se implanta el proyecto.

Un referente arquitectónico en donde se aprecia los siguientes puntos mencionados es el Centro Cultural SESC Pompéia el que antiguamente fue una fábrica, pero la arquitecta buscó mantener los espacios libres y construir dos torres al final del terreno en el que se desarrollan los diferentes talleres y espacios culturales, dándole una sensación de monumentalidad a estos ambientes ya que son el corazón del Centro Cultural, esto forma una íntima relación con los alrededores del lugar ya que siempre se encuentra lleno de personas que realizan diferentes actividades todo el tiempo.

Hipótesis específica 2: Los espacios del Centro Cultural de Arte Urbano potencian las actividades en el espacio para la cultura en el distrito de Comas, Lima 2018

Del análisis de resultados se puede afirmar que existe una correlación positiva entre los espacios del Centro Cultural y las actividades en el espacio para la cultura. El resultado obtenido mediante la prueba de Rho de Spearman es de 0,829 puntos a un nivel de 0.01, permite demostrar que el nivel de significación de la prueba estadística es igual a 0.000, esto es; menor que 0.05.

Conociendo la teoría de País (2006) los espacios de un Centro Cultural son mostrados como perfectos lugares para expresar las diferentes formas de cultura, lugares donde se produce y se percibe la cultura además de recrear a los jóvenes y estas actividades luego se ven fortalecidas en el espacio público que también ofrece el mismo tipo de actividades pero al aire libre.

Los espacios del Centro Cultural se definen como: “el lugar ideal para la iniciación artística, la creación, la expresión y el encuentro entre vecinos” (País, 2006, p.182). Asimismo las actividades en los espacios para la cultura se pueden definir como

“actividades funcionales, recreativas y sociales se entrecruzan en todas las combinaciones inimaginables” (Gehl, 2006, p.20).

La tesis de Plaza (2015) se basó en proveer un Centro Cultural que sea al mismo tiempo un espacio público importante que cumpla el rol de espacio de encuentro y difusión de la cultura con espacios adecuados para actividades culturales además de tener una plaza como espacio vinculador entre la ciudad y el Centro Cultural. En ese sentido el autor coincide con las conclusiones mostradas en el presente trabajo de investigación debido a que el espacio para la cultura cumple con su cualidad de lugar de encuentro y de desarrollo de actividades artísticas, recreativas y sociales que son potenciados por la implantación de un Centro Cultural.

El referente arquitectónico que muestra estas características es el Centro Cultural CaixaForum, Zaragoza, España cuenta con diferentes espacios culturales propio de los servicios del centro y además cuenta con un espacio público que pasa por debajo del edificio y permite conectar partes de la ciudad antes desconectadas y con esto propiciar el desarrollo de las actividades propias del centro además de las actividades sociales y recreativas entre los ciudadanos.

Hipótesis específica 3: La infraestructura del Centro Cultural de Arte Urbano potencia la calidad del espacio para la cultura en el distrito de Comas, 2018.

Del análisis de resultados se puede afirmar que existe una correlación positiva entre la infraestructura del Centro Cultural y la calidad del espacio para la cultura. El resultado obtenido mediante la prueba de Rho de Spearman es de 0,890 puntos a un nivel de 0.01, permite demostrar que el nivel de significación de la prueba estadística es igual a 0.00, esto es; menor que 0.05.

La infraestructura del Centro Cultural exige “una relación fluida con el exterior y permite el fácil acceso a los diferentes espacios que contiene” (Gonzales, 2010, p.243). De igual manera la calidad del espacio para la cultura se define como “Cuando los ambientes exteriores son de poca calidad solo se llevan a cabo las actividades estrictamente necesarias. Cuando los ambientes exteriores son de buena calidad, las actividades necesarias tienen lugar más o menos con la misma frecuencia; pero tienden claramente a durar más, pues las condiciones físicas son mejores” (Gehl, 2006, p.19).



Desde el punto de vista de Gonzales (2010) este establece el tipo de infraestructura del centro como un instrumento de cambio urbanístico que repercutirá en la calidad de los espacios públicos necesario para los planes a futuro de las ciudades como estrategia para potenciar sus sectores.

La tesis de Maguiña (2014) se basa en un Centro cultural que se adapta muy bien al entorno además proporciona espacios públicos de calidad ya que en la zona no existen este tipo de lugares además de potenciar el paisaje existente en la zona. De acuerdo con el autor, los resultados de la investigación refieren que se necesita espacios de calidad que serán utilizados por los usuarios del Centro cultural como una forma de enriquecer el uso de los mismos.

El referente arquitectónico que cuenta con las características antes mencionadas es el Centro Cultural ya que es un edificio amigable con el ambiente y al mismo tiempo se liga con la tecnología de la estructura del edificio además de tener unos espacios exteriores de calidad rodeados de áreas verdes, todo un espacio y equipamiento de talla mundial que reciben a los mejores exponentes y una gran concurrencia de espectadores debido a la alta calidad de su auditorio.

Finalmente se concluye que la presente investigación permitirá el desarrollo de futuras investigaciones con relación a las mismas variables pero con diferentes perspectivas para el estudio del Centro Cultural y el espacio para la cultura en el distrito de Comas, 2018.

## **VI. Conclusiones**

Las conclusiones a las que llegamos están en concordancia con nuestros objetivos, hipótesis, marco teórico y referente arquitectónicos. Dichas conclusiones son las siguientes:

**General.** Se concluye que la propuesta del Centro Cultural de Arte Urbano es una estrategia positiva con referencia al uso de los espacios para la cultura ya que potencian su uso en gran manera debido a que se configura así mismo como un elemento de fuerte incidencia social.

Se concluye que el Centro Cultural deba tener tipo de talleres de acuerdo a la demanda cultural de centro por ser un equipamiento sociocultural que va a incidir en la manera de vivir de los ciudadanos es por ello que se priorizan las actividades realizadas por la propia comunidad estableciendo ambientes de acuerdo a sus necesidades (si es una comunidad teatral, se establecerán talleres teatrales) del centro con una función de doble uso, tanto cerrados como abiertos en algunos casos (auditorio, cafetería, entre otros) como lugares de reunión y de encuentro, asimismo los espacios públicos generadores de cultura trabajan en conjunto con el equipamiento como reproductores de prácticas artísticas y colectivas en el territorio en el que se ubican estableciendo plazas públicas y áreas de trabajo al aire libre estableciendo un mejor y constante flujo peatonal.

**Específica 1.** Se concluye que el diseño del Centro Cultural de Arte Urbano con todo lo que implica potencia el ámbito colectivo en el espacio para la cultura ya que la implantación de uno está ligado al uso y a la gestión del otro debido a que el segundo hace que el centro trabaje a su máxima potencia.

En el Centro Cultural ofrecerán actividades artísticas (talleres, auditorio, sala de usos múltiples y cine), recreativas (plazas al aire libre, terrazas y áreas de trabajo exteriores) y sociales (cafetería, galerías) que luego de ser aprendidos en el centro serán reforzados y potenciados en el espacio para la cultura que tiene los mismos fines de espacios artísticos al aire libre además de ser espacios recreativos y sociales por naturaleza.

**Específica 2.** Se concluyó que los diferentes espacios del Centro Cultural de Arte Urbano potencian las actividades en el espacio para la cultura ya que existe una afinidad en el tipo de actividad que se desarrolla en ambos lugares.

Los espacios propuestos dado como respuesta a la investigación antes hecha se acomoda a la zonificación establecida por niveles, primer nivel es la zona pública del centro, segundo nivel zona cultural, tercer piso zona administrativa y por último en el cuarto piso la zona complementaria del centro, por otro lado con respecto al ámbito colectivo del lugar se debe establecer un equipamiento cultural que brinde confort en el desarrollo de las actividades artísticas de los artistas, es por ello que se concluye que el diseño sea de acuerdo a las necesidades de los artistas de la zona con tendencia al tipo de arte que desarrollan, esto a tomar en cuenta en la imposición de talleres y su tipo.

**Específica 3.** La infraestructura del Centro Cultural de Arte Urbano potencia la calidad en el espacio para la cultura debido a que el edificio se inserta en el lugar en el que se propone con facilidad, la composición de la volumetría debe de establecer un juego de volúmenes pero respetando los parámetros del lugar ya que muestra una relación fluida con el exterior y de esta manera va creando espacios exteriores confortantes y amigables en el que se desarrolla las diferentes actividades culturales. Las fachadas y el espacio público deben de establecer el carácter del centro cultural generando escenarios artísticos al aire libre, el espacio público generado entre volúmenes o al aire libre debe de tener una cobertura especial desmontable para poder ser usado en las diferentes estaciones del año.

De esta manera mostrando la clara interrelación entre la infraestructura y los espacios exteriores de buena calidad con el exterior se garantiza un alto uso de estos espacios que es lo que se busca para captar público potencial hacia el centro.

## **VII. Recomendaciones**

Las recomendaciones que se sugieren están en relación a los resultados de la investigación y como sigue:

**Primera.** El Centro Cultural de Arte urbano debe tener espacios adecuados y confortables en donde se pueda desarrollar todas las actividades llevadas a cabo en el equipamiento, las fachadas de esta deberán indicar la función y el carácter del centro y con esto la generación de escenarios artísticos para cumplir con la demanda de los talleres tomados en cuenta en la programación del Centro Cultural, además prestarse como locación para eventos culturales de mayor magnitud, es decir espacios de doble uso (cerrados y abiertos) como por ejemplo el auditorio que se utiliza cerrado pero se puede “abrir” y hacerlo más grande para presentaciones de mayor envergadura. Además, la incorporación de espacios exteriores para la cultura, plazas públicas y áreas de trabajo al aire libre como extensión de los talleres de pintura, música y baile, generadores de arte, potencia el aprendizaje, la difusión y la invitación a un mayor público que acudirá al centro.

**Segunda.** Se debe de llevar a cabo un correcto diseño del Centro Cultural para cumplir con el objetivo deseado de brindar las condiciones y ambientes adecuados para el óptimo desarrollo de las expresiones artísticas, se recomienda la ubicación de los espacios de atención al público (galería, cafetería, entre otros) ubicados próximos a las áreas sociales, de esta manera se gana espacio de expansión, dando como resultado un espacio lleno de vida y de constante participación entre los artistas, el público y la cultura. Asimismo, se recomienda que los artistas sean los que de cierta manera dirija el sector cultural o intervengan en ello y en las actividades realizadas dentro y fuera del centro, debido a que estos colectivos conocen la gestión y el funcionamiento de la cultura en el lugar y es para ellos a los que va dirigido el equipamiento, además de ser una herramienta de promoción para la invitación de un mayor público.

**Tercera.** Se recomienda tener espacios recreativos, sociales y artísticos tanto en el espacio exterior como en las instalaciones interiores del equipamiento que son necesarios para cumplir con la demanda no solo cultural sino también social que inevitablemente se dará en el Centro Cultural, es por ello que se recomienda establecer la zonificación por niveles, estableciendo en el primer nivel las zonas públicas, en el siguiente nivel las zonas culturales (áreas de exposición, talleres, etcétera), en el tercer nivel oficinas, y por último restaurantes y terrazas en donde se

puedan organizar diferentes eventos sociales, ya que de esta manera: se generará el conocimiento artístico en los talleres y se pondrá en práctica a manera de grandes presentaciones o simples prácticas rutinarias en el exterior, de esta manera se crearán ambientes de calidad y con dirección a todo tipo de usuario y/o público que disfrutaran de sus usos.

**Cuarta.** Se debe tener en cuenta el correcto uso de materiales en el desarrollo del Centro cultural debido que en algunos ambientes será necesario utilizarlo en algunos momentos cerrado como en otros momentos abiertos en unión con el espacio público para actividades de mayor envergadura, para ello se recomienda un sistema de cobertura desmontable para el doble uso de ambientes, asimismo debe de existir un armonioso lenguaje entre el edificio y el entorno en el que se impone estableciendo la composición de la volumetría respetando la altura ermitida dentro de terreno. De igual manera se tomará en cuenta la buena calidad en el desarrollo y/o diseño de los espacios al aire libre ya que estos serán escenario para distintos tipos de actividades artísticas que garantizarán el constante uso a todas horas y en todo momento durante el horario de atención del centro para así crear un ambiente cálido en el que las personas quieran volver, un agradable lugar de encuentro y socialización con bancas. Áreas verdes, juegos, espejos de agua, entre otros, en el que se transmita la energía cultural y con ello el deseo de participación en los ciudadanos.

## **VIII. Propuesta de intervención**



Como propuesta de intervención resultante de la presente investigación, se concluye que sea necesaria la creación de un Centro Cultural de Arte Urbano en el Distrito de Comas, debido a que en el distrito se hace presente una realidad problemática en el aspecto cultural ya que el distrito no cuenta con equipamientos culturales que abastezcan la gran demanda existente en el lugar, es por ello que los artistas se ven obligados a generar y a mostrar su arte en los espacios públicos debido a la falta de equipamientos culturales en la zona, formándose ellos como artistas urbanos e incrementando este tipo de arte, el arte urbano en las presentaciones culturales distritales, en los talleres de los colectivos de arte y en diferentes lugares y formas en donde se evidencia la gran demanda de este arte, además de ello se detectó un claro déficit de espacios públicos y áreas verdes en el distrito que es justamente en donde los artistas desarrollan sus actividades artísticas, es por ello que se propone la implantación de un Centro Cultural con estas características que dote al distrito de una adecuada infraestructura cultural para el desarrollo de las actividades culturales ya dadas en la actualidad en el lugar, además de ello no solo servirá como un edificio cultural sino que también incorporará espacios públicos destinados al uso de la cultura, los llamados “espacios para la cultura” que brindará sus instalaciones no solo al equipamiento sino también a la comunidad en la que se implanta añadiendo una función de colectividad y unión entre los artistas y los vecinos.

El Centro Cultural de Arte Urbano tiene esta característica de Arte Urbano debido a la gran demanda de este tipo de arte en la zona, de igual manera, debido a que el distrito no abastece la demanda cultural existente, los artistas realizan sus presentaciones en las calles, como una muestra de su arte callejero.

El Centro Cultural de Arte Urbano contará con adecuados espacios y espacios de doble uso para el correcto desarrollo de los artistas y comodidad de los usuarios, además tendrá la tecnología necesaria y sostenibilidad que hará que el edificio sea amigable con el medio ambiente y tendrá espacios de uso colectivo que se insertará adecuadamente en el barrio en el que se proponga e implantaciones de plazas públicas y áreas de trajo I aire libre esto como conclusión del estudio de las teorías revisadas, los referentes arquitectónicos tomados a los conceptos encontrados y la metodología desarrollada, antes mostrada.

De esta manera, el Centro Cultural de Arte Urbano invitará a los residentes a que ingresen al edificio y se apropien del espacio que inicia en la calle y los lleva hasta el interior, de esta manera se logra la continuidad ente el exterior y el interior favoreciendo el flujo peatonal a través del centro y así invitar a los ciudadanos a deleitarse del arte, exposiciones, presentaciones, entre otros.

Para poder definir las características del proyecto será necesario establecer la realidad distrital en sus diferentes aspectos para conocer como funciona el distrito, cuales son sus fortalezas y debilidades y desde ese aspecto plantear una correcta ubicación del proyecto y desarrollo del mismo, además de que el equipamiento cuente con la esencia del distrito plasmado en la volumetría pues será único en su implantación y desarrollo. Por lo tanto, a continuación se establecerá el análisis urbano de Comas como búsqueda al vínculo de la investigación antes realizada y la realidad distrital.

**IX. Factores vínculo entre investigación y propuesta  
solución – Análisis urbano**

**9.1. Datos Geográficos: Ubicación y Localización de la propuesta, Relieve, Clima, etc.**

**9.1.1. Ubicación**

Según el Plan de Desarrollo Concertado (2011-2021), menciona que:

El distrito de Comas se encuentra ubicado en la parte este del Cono Norte de Lima Metropolitana, en el departamento y provincia de Lima. Considerado como el cuarto distrito más poblado de Lima Metropolitana, se encuentra situado en las coordenadas UTM: N: 8678811.696 y E: 277093.536, específicamente. Tiene una superficie total de 48.72 km<sup>2</sup> que representa el 5 por ciento de la extensión del territorio de Lima Norte y el 1.7 por ciento de la superficie de Lima Metropolitana.

*Figura 74. Distrito de Comas*

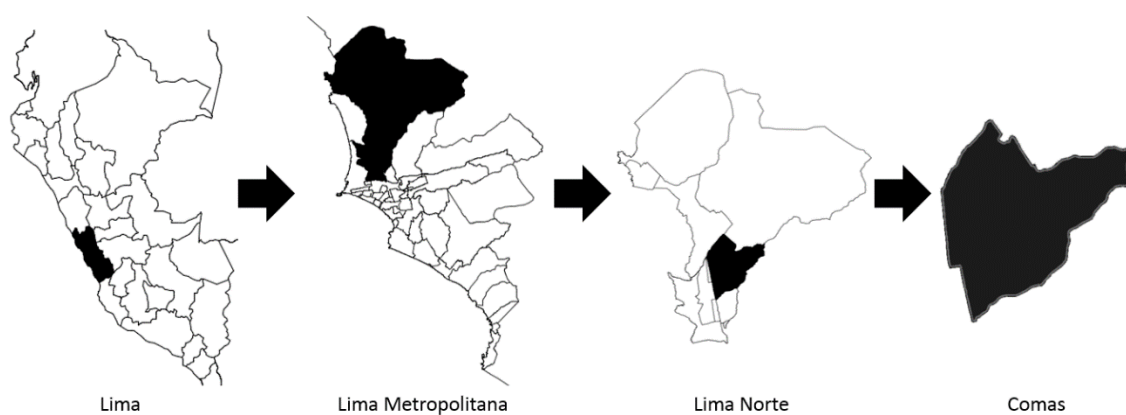

Fuente: Elaboración propia

Límites:

Por el norte: Colindancia con los distritos de Carabayllo y Puente Piedra.

Por el sur: Colindancia con el distrito de Independencia.

Por el este: Colindancia con el distrito de San Juan de Lurigancho.

Por el oeste: Colinda con el distrito de Los Olivos y San Martín de Porres.

Figura 75. Límites del Distrito de Comas



### Relieve

El distrito de Comas cuenta con un relieve accidentado que va desde 0.9% de pendiente hasta 60%, este está definido claramente por 3 zonas:

Ladera baja: Conformado por las zonas 1, con una pendiente de 0.9%, las zonas 6, 7, 9, 10, 11 y la parte baja de la zona 13, con una pendiente de 1.6%, las zonas 8 y 14 con una pendiente de 1%.

Ladera media: Conformado por las zonas 2, 3, 4, 5, 12, con una pendiente que va desde el 4% hasta el 10%.

Ladera alta: Conformado por las zonas 1 con una pendiente del 13% al 40%, zona 02 con una pendiente del 35% al 50%, zona 3 con una pendiente del 45% al 60%, zona 4 con una pendiente del 40%, zona 5 con una pendiente del 15% al 40% y zona 12 con una pendiente del 15% al 40%.

Figura 76. Relieve de Comas

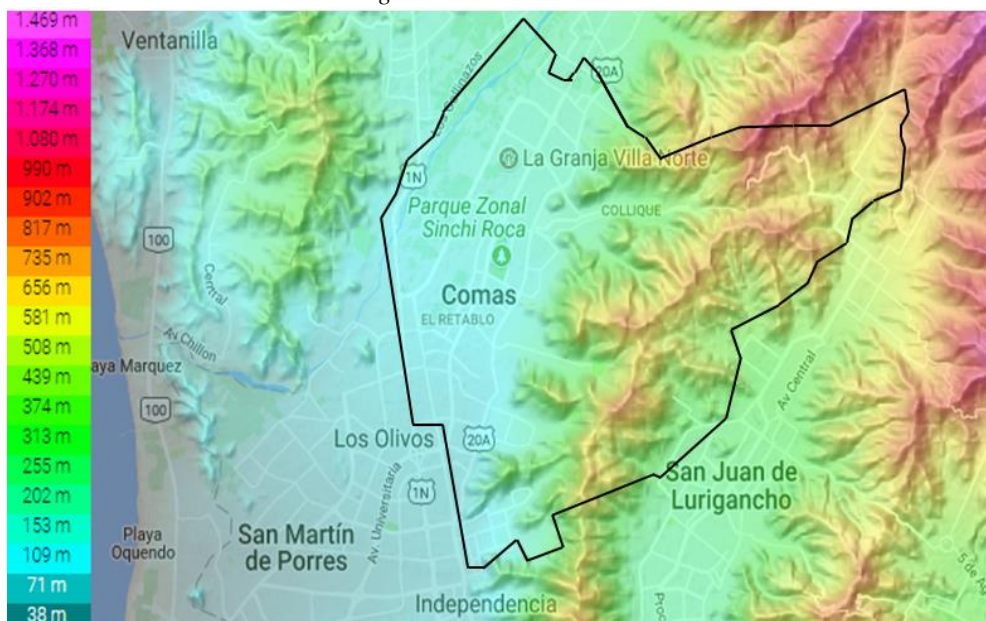

Elaboración propia

### Altitud

El distrito de Comas tiene una altitud que va desde los 150 - 512 m.s.n.m. aproximadamente. Teniendo como altitud máxima del distrito 811 m.s.n.m.

### Morfología

Comas cuenta con una diversa morfología debido a que en su territorio se encuentra una cadena montañosa de pendientes medias, por lo tanto, el material predominante del suelo es el canto rodado debido al transporte aluvial y la arenisca, limo y arcilla de procedencia eólica.

### Sismicidad

La sismicidad en el distrito de Comas está vinculada con la falla geológica llamada placa de Nazca, que es una falla que tiene una constante actividad sísmica.

### Clima

El distrito de Comas cuenta con un clima subtropical árido, es decir que tiene ausencia de lluvias regulares y posee una gran humedad; es un clima desierto marítimo es decir no hay exceso de calor en el día ni exceso de frío en la noche.

### Temperatura

La temperatura anual promedio en el distrito de Comas es de 22.1 °C; con una variación más o menos de 6°C que se encuentra afectada por todos los aspectos que conservan o excluyen la radiación solar como la altitud, nubosidad, humedad, etcétera.

Figura 77. Temperatura Anual

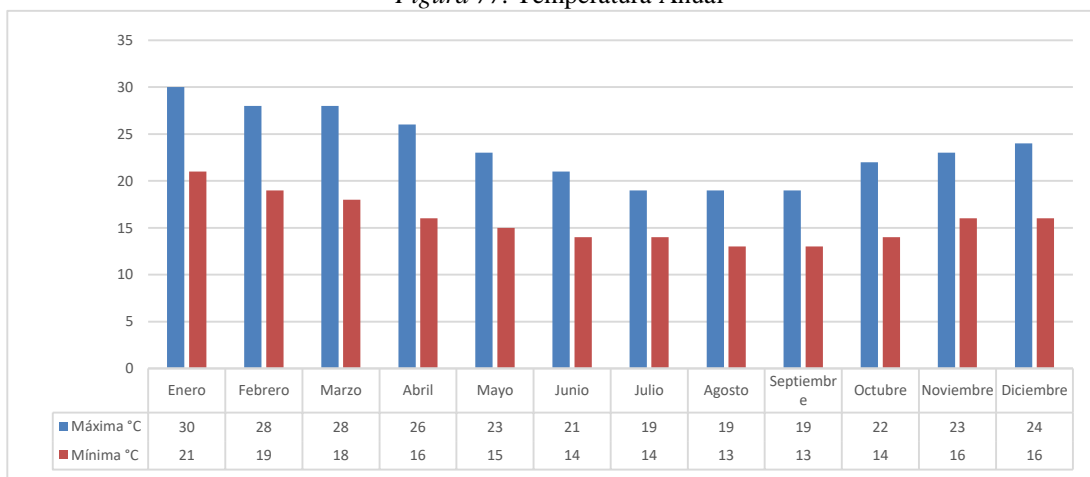

Fuente: <https://www.accuweather.com/es/pe/comas/258463/weather-forecast/258463>

Elaboración propia

De igual manera la temperatura promedio por estación se distingue en dos épocas al año: de diciembre a mayo con temperatura promedio de 26°C y sin sol de mayo a diciembre con una temperatura promedio de 11°C.

Figura 78. Temperatura por estación

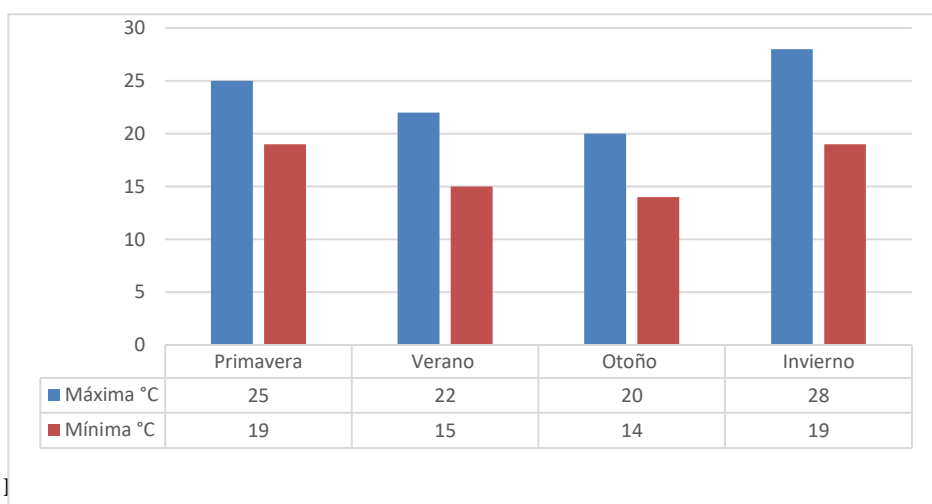

Elaboración propia

## Humedad



La humedad relativa anual en el distrito de Comas es de 78% debido a la gran cantidad de vapor que se encuentra en la atmosfera, que en algunos casos la humedad puede llegar hasta el 100% durante la época de invierno.

Figura 79. Humedad

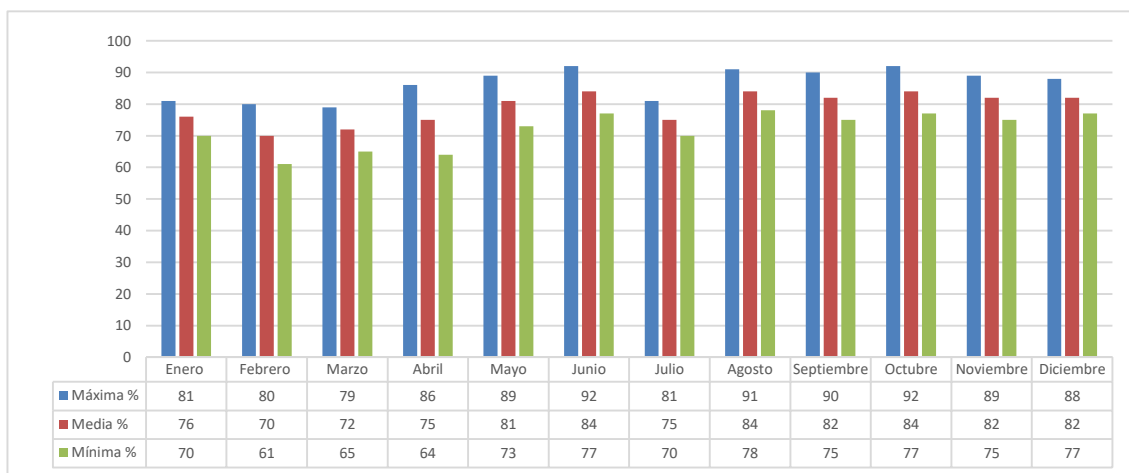

Fuente: <https://www.accuweather.com/es/pe/comas/258463/weather-forecast/258463>

Elaboración propia

### Nubosidad

La nubosidad promedio anual en el distrito de Comas es de 23%, esta capa de nubes se encuentra entre los 400 y 800 m.s.n.m. que genera una inmersión térmica.

Figura 80. Nubosidad

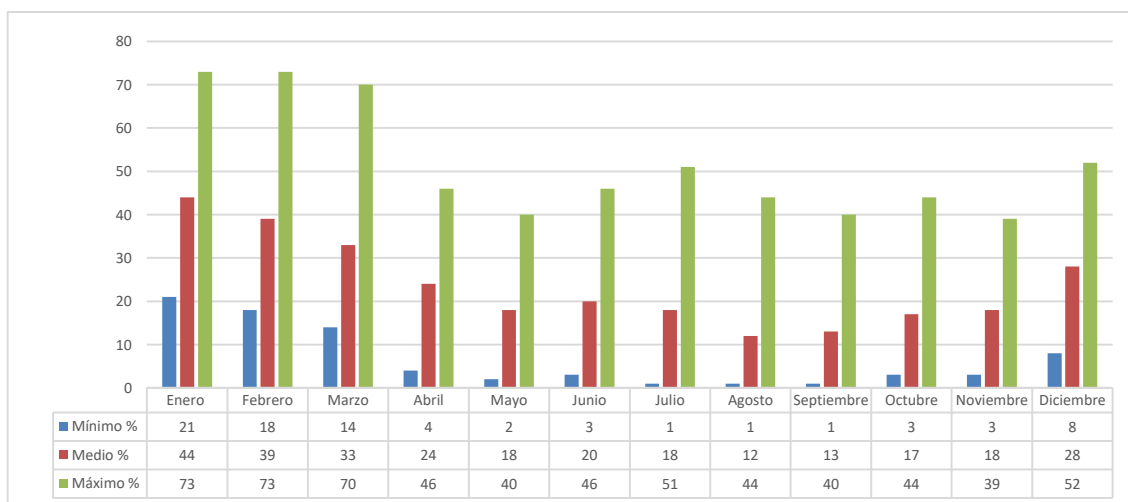

Fuente: <https://www.accuweather.com/es/pe/comas/258463/weather-forecast/258463>

Elaboración propia

### Vientos

La velocidad de los vientos promedio anual en el distrito de Comas es de 6km/h hasta los 14 km/h con orientación de sur a norte.

Figura 81. Vientos

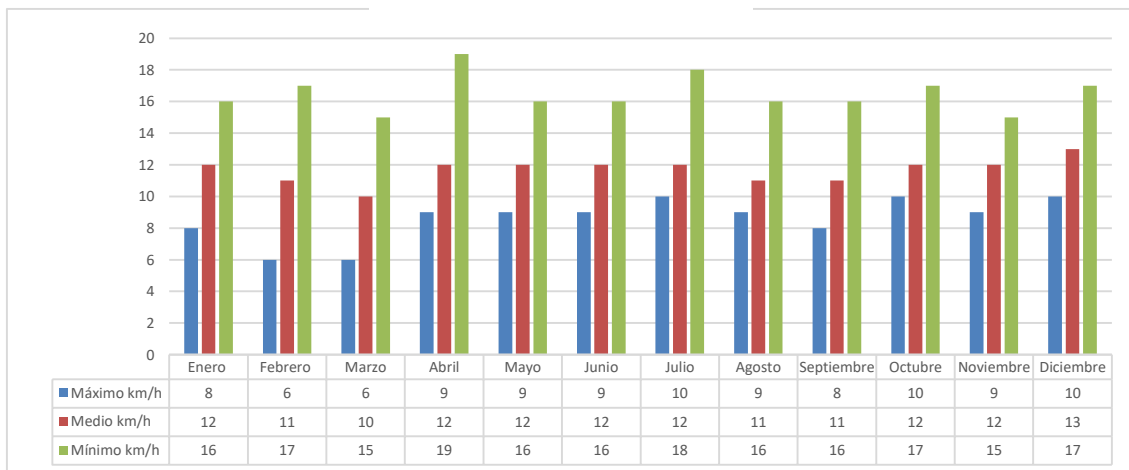

Fuente: <https://www.accuweather.com/es/pe/comas/258463/weather-forecast/258463>

Elaboración nronia

## Horas de Sol

- Salida del Sol: 5:40
- Puesta del Sol: 18:30
- Duración: 12:50 horas
- Orto Lunar: 6:44
- Ocaso Lunar: 19:44
- Duración: 13:00 horas

## Hidrografía

Comas se localiza en el margen izquierdo de la cuenca baja del río Chillón, esta área es la zona 14 del distrito que debido a ello tiene un tratamiento especial (tratamiento

agropecuario). La topografía del lugar se divide en 3 quebradas: río Seco en Collique, Quebrada el Carmen y Quebrada Pampa de Comas, que pertenecen a la cuenca del río Chillón y que se discurren de este a oeste en el territorio distrital.

Figura 82. Hidrografía de Comas

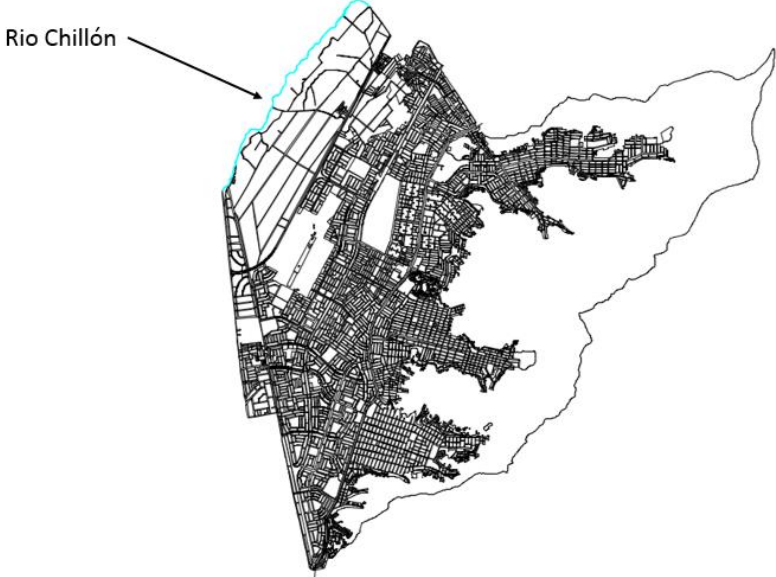

Elaboración propia

## **9.2. Análisis Territorial / Urbano**

### **9.2.1.Ámbito, Escala y Dimensión de aplicación**

El ámbito del proyecto es de carácter distrital debido a que el proyecto se desarrollará en el distrito de Comas y estará orientado a los jóvenes comeños.

Además la escala del proyecto propone prestar sus instalaciones y servicios a todo el distrito en general y a los distritos vecinos, pero por cuestiones de tiempo el análisis se hará solo a nivel distrital.

Finalmente la dimensión del proyecto es cultural debido a que la propuesta arquitectónica "Centro Cultural de Arte Urbano" pertenece a la tipología de Centro Cultural.

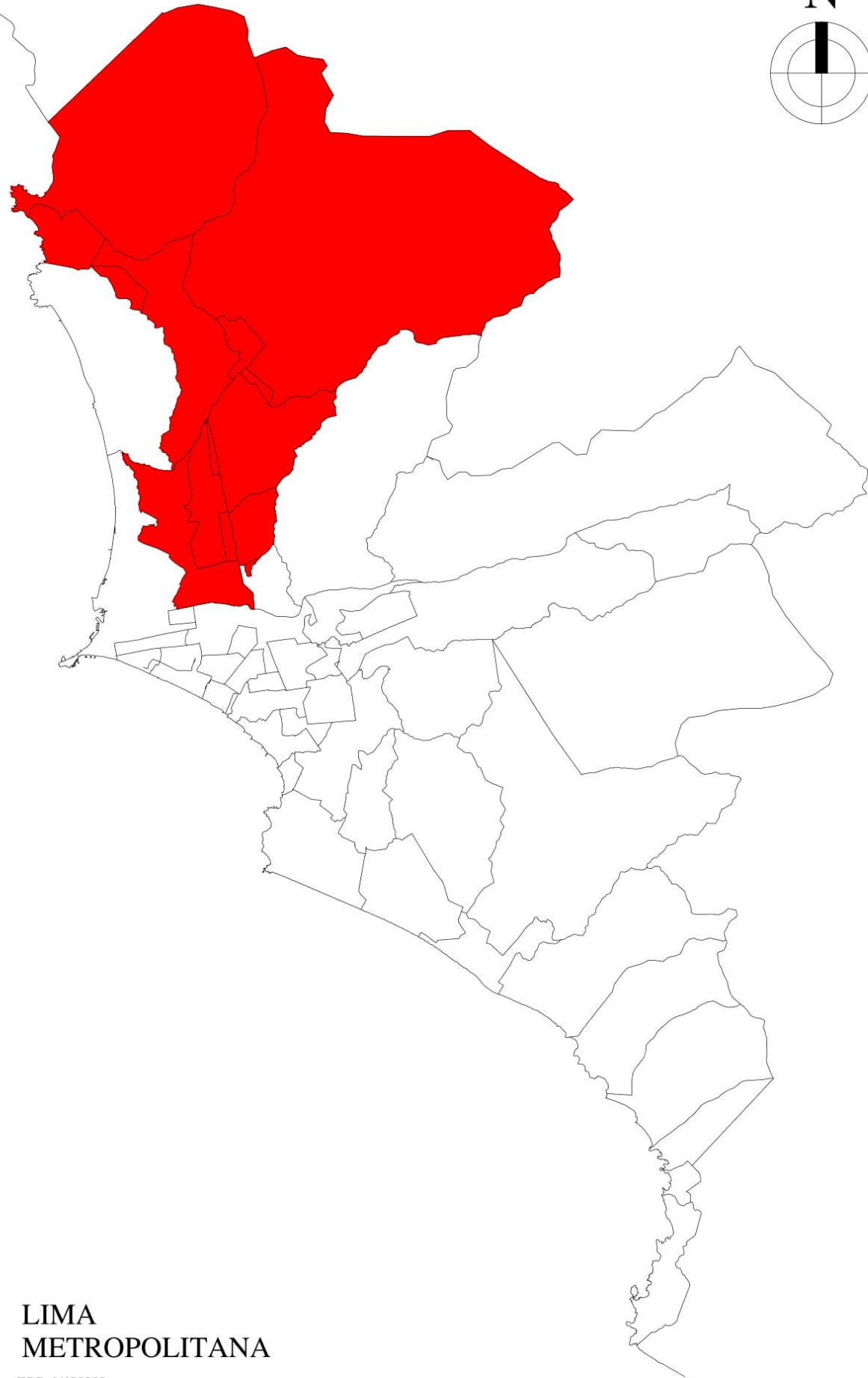

LIMA METROPOLITANA  
ESC. 1/400000

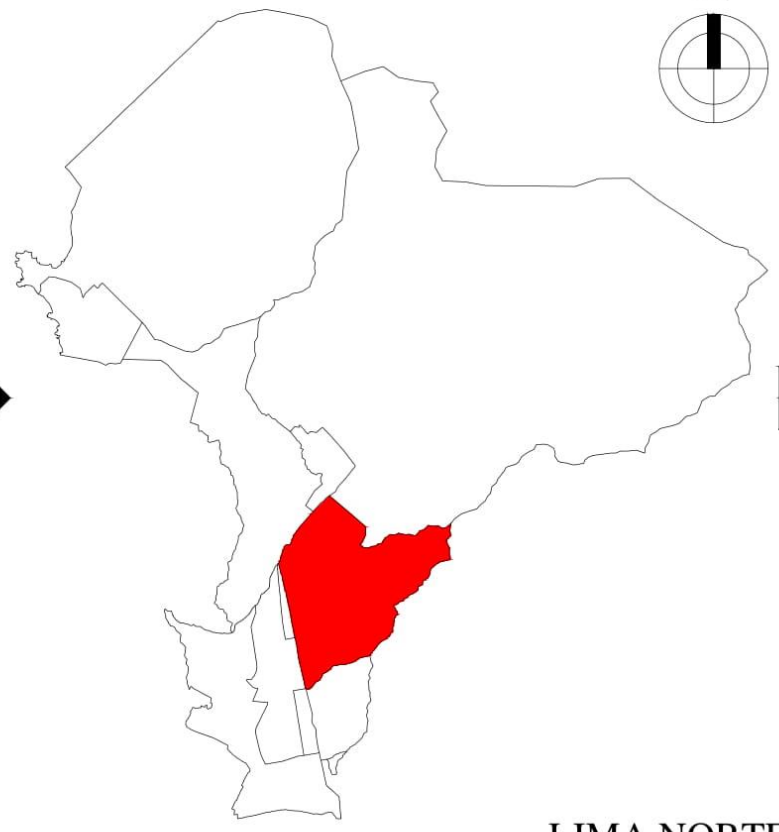
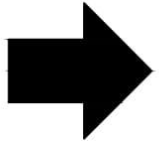
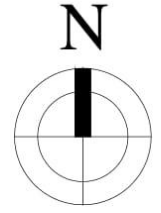

LIMA NORTE  
ESC. 1/400000

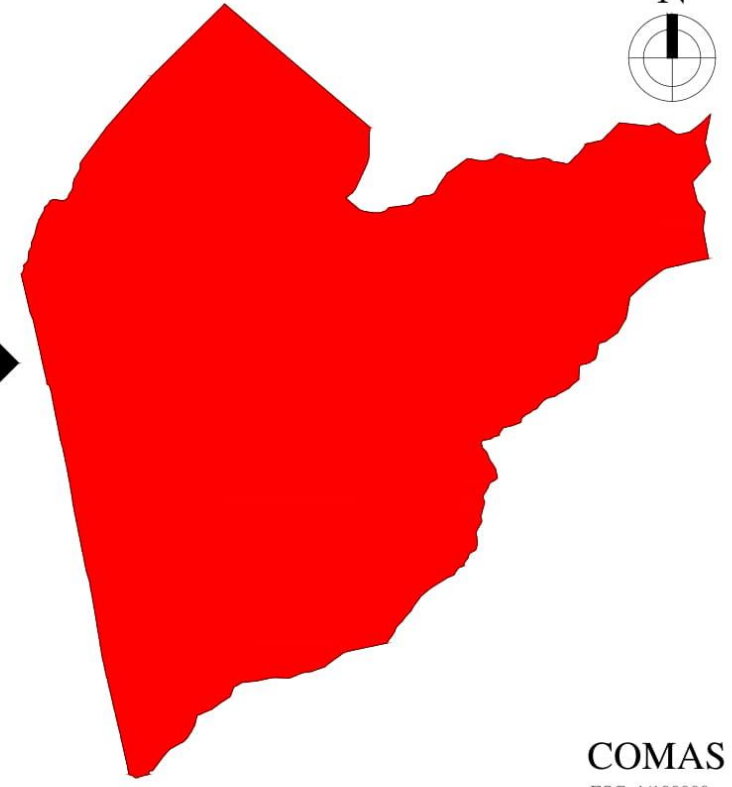
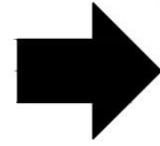
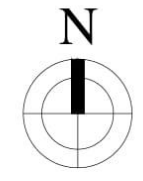

COMAS  
ESC. 1/100000



SUPERFICIE  
LIMA METROPOLITANA  
2,672 Km<sup>2</sup>  
  
COMAS  
48.72 Km<sup>2</sup>

<b>UNIVERSIDAD CESAR VALLEJO</b> ESCUELA DE ARQUITECTURA			<b>LÁMINA</b>  <b>01</b>		
PROYECTO:	CENTRO CULTURAL DE ARTE URBANO COMO POTENCIADOR DEL USO DEL ESPACIO PARA LA CLTURA EN EL DISTRITO DE COMAS, LIMA 2017				
PLANO:	ÁMBITO, ESCALA Y DIMENSIÓN				
ALUMNO:	MARIA MIRANDA CONDEZO				
ESCALA:	INDICADA	FECHA:	FEBRERO 2018	TURNO:	TARDE

### 9.2.2. Estructura Urbana

Para entender las causas de la evolución urbana tendríamos que conocer las causas del aumento poblacional de Comas. Las haciendas de Comas y Collique alrededor del siglo XX van a sufrir una rápida invasión que origina un cambio en el Valle de Carabayllo, las tierras de cultivo pasan a ser reemplazadas por chozas de esteras.

Comas antes de su fundación como un distrito estaba conformado por 60 familias y ya para 1961 el distrito contaba con aproximadamente mil pobladores, esto debido a las grandes invasiones desde los pobladores del interior del país, pues la grave situación económica hizo que esta población radicara en estas zonas.

Estas organizaciones populares fueron llamadas “barriadas”. Con el tiempo, el área invadida aumentaba, este crecimiento no solo fue originado por el aumento de la población residente en la zona sino también por las constantes migraciones posteriores.

Los invasores inicialmente fueron ocupando las zonas improductivas de las faldas de los cerros de la margen izquierda del río Chillón, tratando de esta manera algún enfrentamiento con el estado o con algún interés particular.

Pero a vista de que las invasiones incrementaban y se reducían las áreas productivas, los dueños comenzaron a reclamar sus terrenos y con ayuda policial desalojan a los invasores, de esta manera se da un nuevo inicio a la toma de terrenos de uso agrícola de las diversas haciendas.

Durante el segundo gobierno de Manuel Prado Ugarteche (1956-1962) alrededor de 10 mil pobladores se reunieron para gestionar la fundación del distrito, si bien es cierto los terrenos invadidos estaban ubicados dentro de la jurisdicción del distrito de Carabayllo, esta comisión argumentaba que este distrito no contaba con las posibilidades de atender las necesidades de la población (agua, luz, salud, etcétera.)

Luego de diversos argumentos para la fundación del distrito, el congreso tomando en cuenta la ley del 11 de Septiembre de 1930, acuerda que el distrito tenga el nombre de Comas, otra de las razones es porque la zona es conocida con el

nombre de “barriada de Comas”, que gracias al esfuerzo de los pobladores y el aporte económico del estado se pudo construir una posta médica, un puesto de guardia civil, escuelas, entre otros.

Recién creado el distrito de Comas a solo dos años de su fundación, había aumentado de 7 a 11 barrios, ante este escenario el alcalde actual empieza a lotizar la parte conocida como Pampas de Collique, esto creó incertidumbre en la población y a esto se juntó los afectados en el terremoto, todas ellas disputaban las mejores ubicaciones para sus terrenos. Entonces algunos pobladores sabiendo que su situación como invasor era inestable prefirieron compra los terrenos ubicados dentro de la hacienda y así se forman las primeras cooperativas de vivienda:

El Carmen de Collique

Collique 1° zona

Pablo VI

San Pedro de Cajas

San Hilarión

Año Nuevo

El progreso



Figura 83. Evolución Urbana de Comas

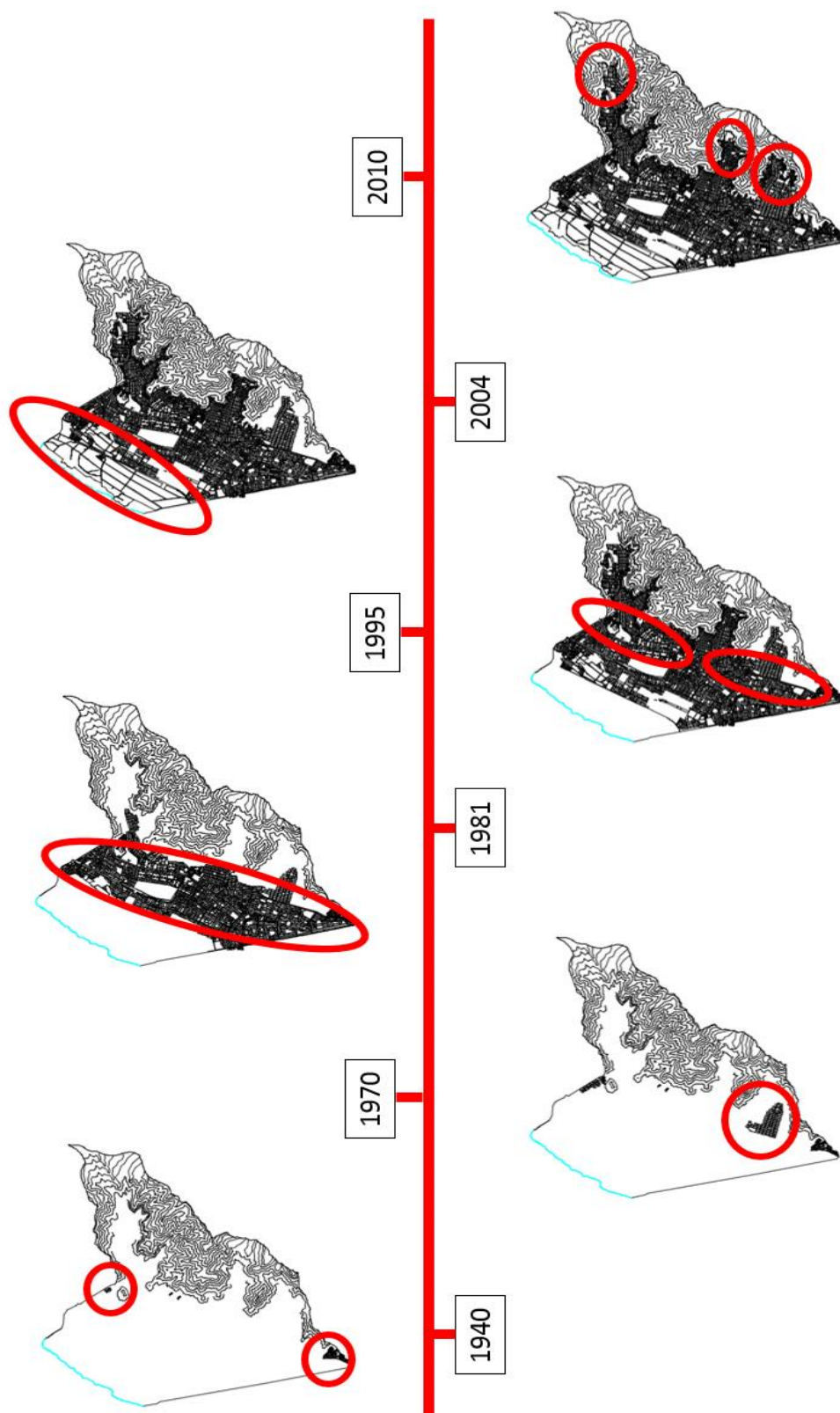

Fuente:

[http://eudora.vivienda.gob.pe/OBSERVATORIO/mapas/LIMA\\_EVOLUCION.pdf](http://eudora.vivienda.gob.pe/OBSERVATORIO/mapas/LIMA_EVOLUCION.pdf)

Elaboración propia

Actualmente, el distrito de Comas cuenta con 14 zonas, las cuales son espacios con una tendencia a una zonificación sea vivienda, comercio, salud, etcétera, que están delimitadas por avenidas de la zona y que están dentro del límite distrital.

Figura 84. Zonas de Comas



Fuente: Elaboración propia

**Sector 1:** Ubicada en la margen Sur del Distrito de Comas. Cuenta con una extensión de 200.6 hectáreas, y limitada de la siguiente forma:

*Figura 85. Sector 1*

- Por el Norte Con las zonales 02, 06 y 11.
- Por el Sur Con los Distritos de Independencia y los Olivos
- Por el Este Con el Distrito de los Olivos.
- Por el Oeste Con el Distrito de Independencia.

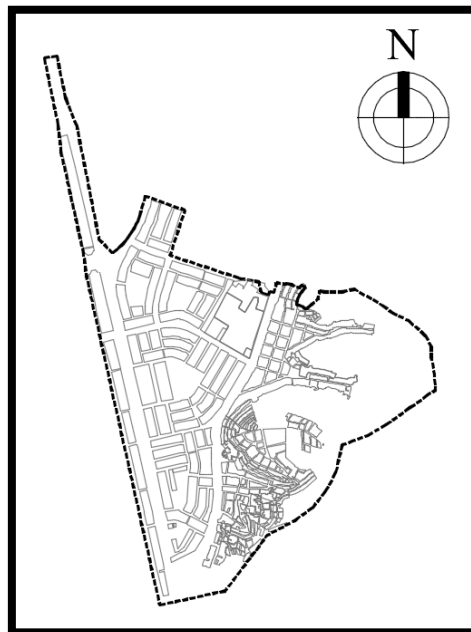

**Sector 2:** Ubicada en la margen Sur del Distrito de comas. Cuenta con una extensión de 343.83 hectáreas, y limita de la siguiente forma:

- Por el Norte Con las zonales 13 y 03.
- Por el Sur Con la zonal 01 y el distrito de Independencia.
- Por el Este Con la zonal 11.
- Por el Oeste Con la el Distrito de San Juan de Lurigancho.

*Figura 86. Sector 2*

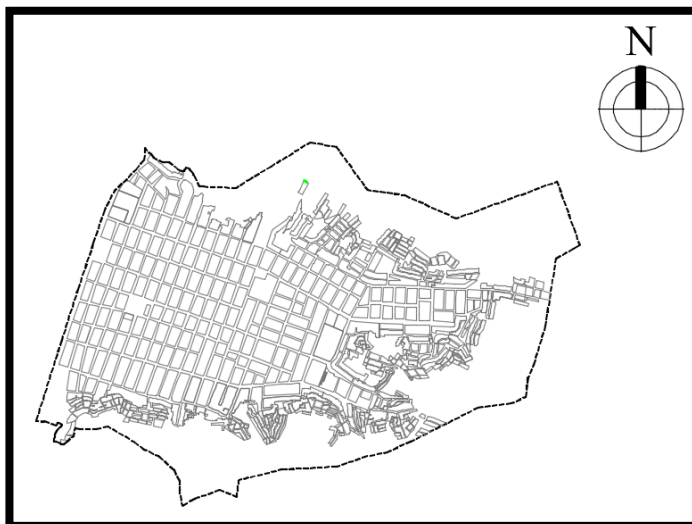

Fuente: Elaboración propia

**Sector 3:** Ubicada en la Central Este del Distrito de comas. Cuenta con una extensión de 320.69 hectáreas, y limita de la siguiente forma:

*Figura 87. Sector 3*

- Por el Norte Con la zonal 04.
- Por el Sur Con la zonal 02 y 13.
- Por el Este Con el Distrito de Independencia.
- Por el Oeste Con la zonal 13.

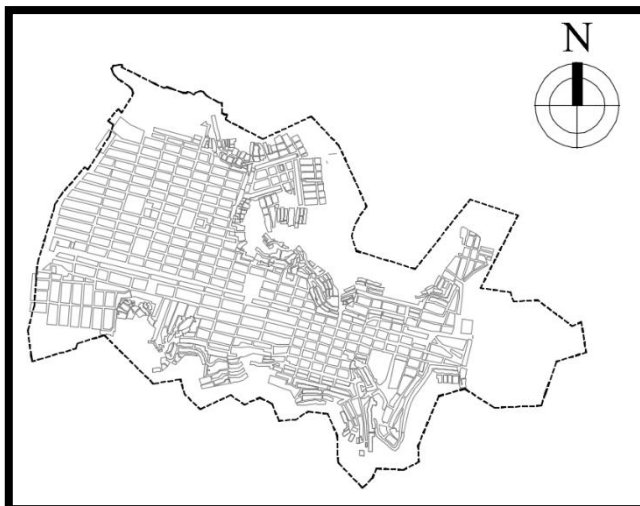

Fuente: Elaboración propia

**Sector 4:** Ubicada en la parte central del Distrito de Comas. Cuenta con una extensión de 303,42 hectáreas, y limita de la siguiente forma:

- Por el Norte Con las zonales 05 y 09.
- Por el Sur Con las zonales 03, 10 y 13.
- Por el Este Laderas del Distrito de Comas.
- Por el Oeste Con las zonales 10 y 09.

*Figura 88. Sector 4*

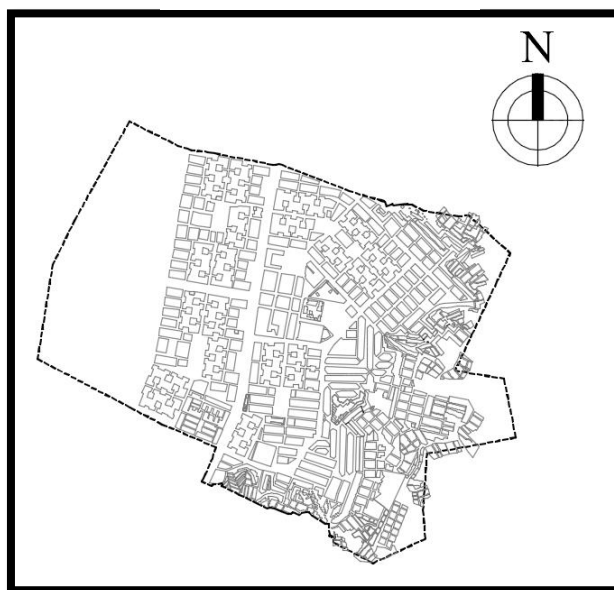

Fuente: Elaboración propia

**Sector 5:** Ubicada en la parte Norte del Distrito de comas. Cuenta con una extensión de 203.38 hectáreas y limita de la siguiente manera:

- Por el Norte Con las zonales 1 2, 08 y el Distrito de Carabaylo.
- Por el Sur Con la zonal 04.
- Por el Este Con el Distrito de San Juan de Lurigancho.
- Por el Oeste Con la zonal 09 y 08

*Figura 89. Sector 5*

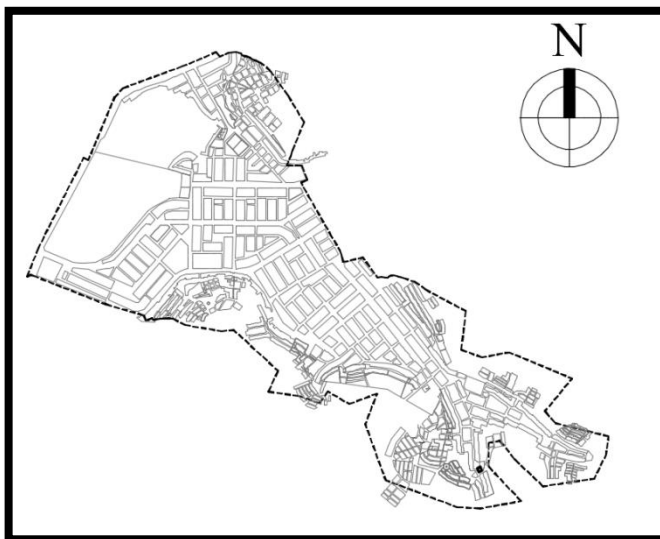

**Sector 6:** Ubicada en la parte Sur-Oeste del Distrito de Comas. Cuenta con una extensión de 279.08 hectáreas, y limita de la siguiente forma:

- Por el Norte zonal 07 y zonal 13.
- Por el Sur zonal 01, 11.
- Por el Este zonal 11 y 13.
- Por el Oeste Distrito Los Olivos.

*Figura 90. Sector 6*

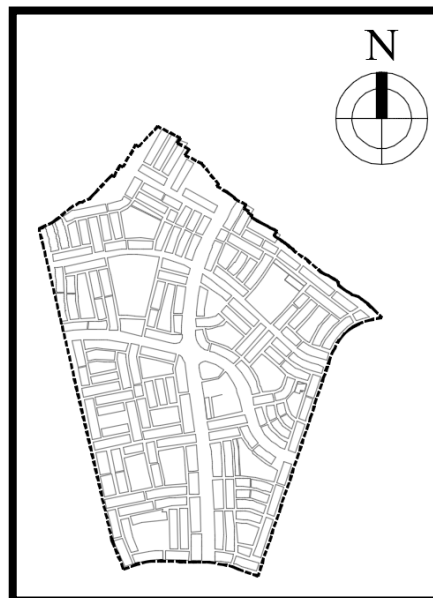

Fuente: Elaboración propia

**Sector 7:** Ubicada en la parte Norte-oeste del Distrito de comas. Cuenta con una extensión de 294.71 hectáreas, y limita de la siguiente forma:

- Por el Norte Zonales 09, 10 y 14.
- Por el Sur Zonales 06 y 13.
- Por el Este Zonales 10, 13.
- Por el Oeste Zonales 14 y Distrito Los Olivos.

*Figura 91. Sector 7*

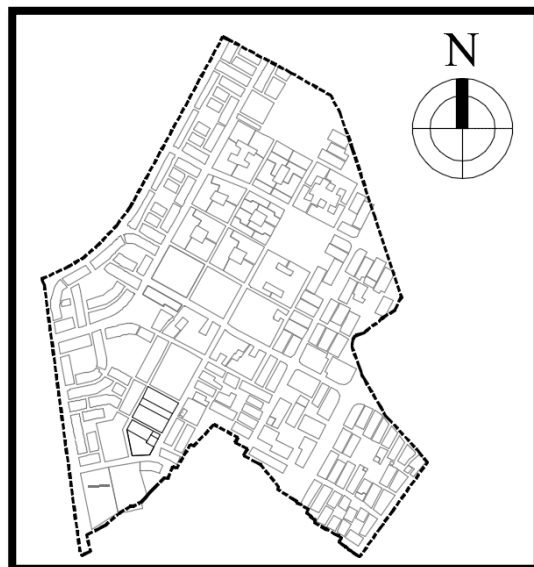

Fuente: Elaboración propia

**Sector 8:** Ubicada en el extremo Norte del Distrito de comas. Cuenta con una extensión de 242.91 hectáreas, y limita de la siguiente forma:

- Por el Norte Distrito de Carabaylo.
- Por el Sur Con las Zonales 09 y 05.
- Por el Este Con la zona 05.
- Por el Oeste Con la zona 14.

*Figura 92. Sector 8*

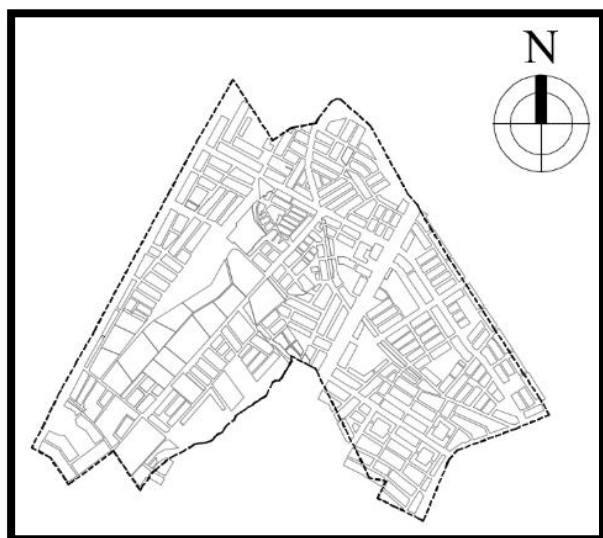

Fuente: Elaboración propia

**Sector 9:** Ubicada en la parte Norte-oeste del Distrito de comas. Cuenta con una extensión de 203.6 hectáreas, y limita de la siguiente forma:

- Por el Norte zonal 08.
- Por el Sur zonales 04,07y 10.
- Por el Este zonal 05, 04,10.
- Por el Oeste zonales 14 y 08.

*Figura 93. Sector 9*

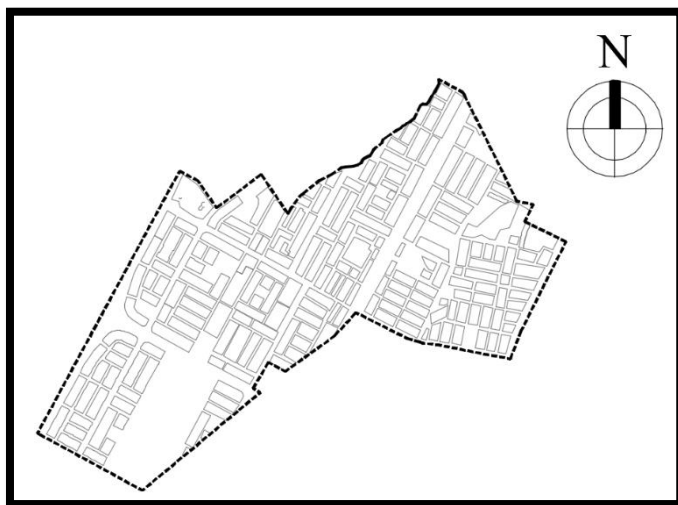

Fuente: Elaboración propia

**Sector 10:** Ubicada en la parte central del Distrito de Comas. Cuenta con una extensión de 125.3 hectáreas, y limita de la siguiente forma:

- Por el Norte zonales 09 y 04.
- Por el Sur zonales 13 y 07.
- Por el Este zonal 04, 13.
- Por el Oeste zonal 07 y 09.

*Figura 94. Sector 10*

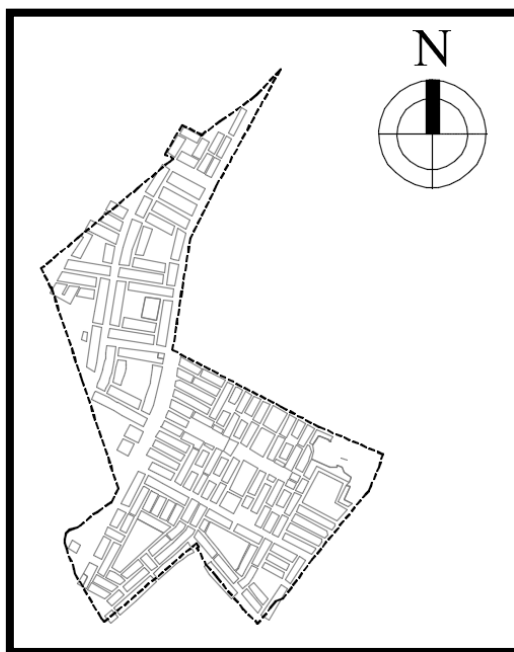

Fuente: Elaboración propia

**Sector 11:** Ubicada en la parte Central Sur del Distrito de Comas. Cuenta con una extensión de 134.56 hectáreas, y limita de la siguiente forma:

- Por el Norte zonales 13 y 06.
- Por el Sur zonal 01.
- Por el Este zonal 11.
- Por el Oeste zonal 06.

*Figura 95. Sector 11*

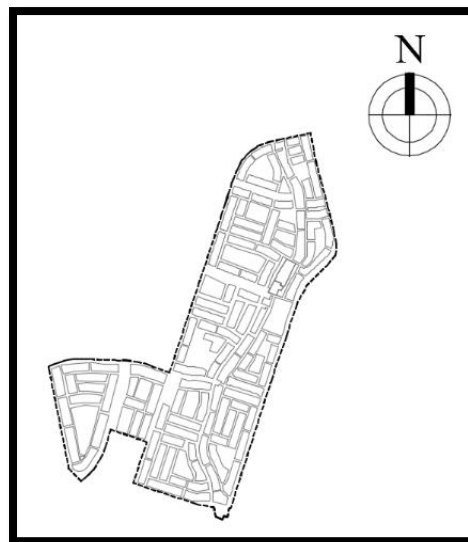

Fuente: Elaboración propia

**Sector 12:** Ubicada en la parte Nor-este del Distrito de Comas. Cuenta con una extensión de 320.35 hectáreas, y limita de la siguiente forma:

- Por el Norte Distrito de Carabaylo y cerros de Comas.
- Por el Sur Cerros de Comas, Distrito de S.J.L.
- Por el Este Distrito de San Juan de Lurigancho.

*Figura 96. Sector 12*

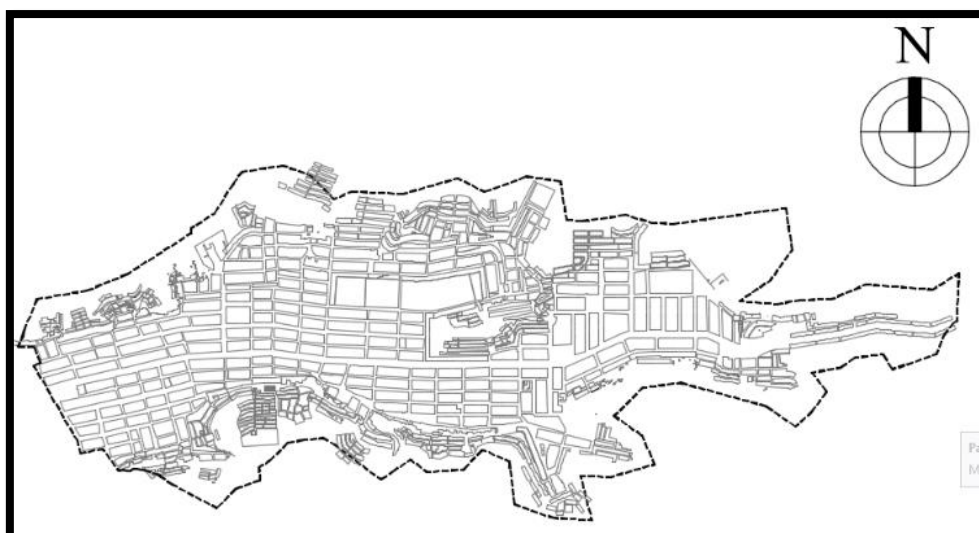

Fuente: Elaboración propia



**Sector 13:** Ubicada en la parte central-sur del Distrito de Comas. Cuenta con una extensión de 140.7 hectáreas, y limita de la siguiente forma:

- Por el Norte Con las zonales 04 y 10.
- Por el Sur Con las zonales 02, 11, 06.
- Por el Este Con la zonal 03.
- Por el Oeste Con las zonales 06, 07 y 10.

*Figura 97. Sector 13*

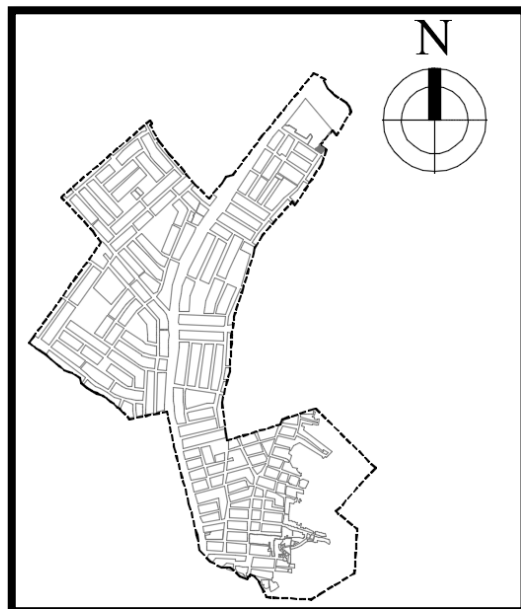

Fuente: Elaboración propia

**Sector 14:** Ubicada en la parte central-sur del Distrito de Comas. Cuenta con una extensión de 140.7 hectáreas, y limita de la siguiente forma:

- Por el Norte Con las zonales 04 y 10.
- Por el Sur Con las zonales 02, 11, 06.
- Por el Este Con la zonal 03.
- Por el Oeste Con las zonales 06, 07 y 10.

*Figura 98. Sector 14*

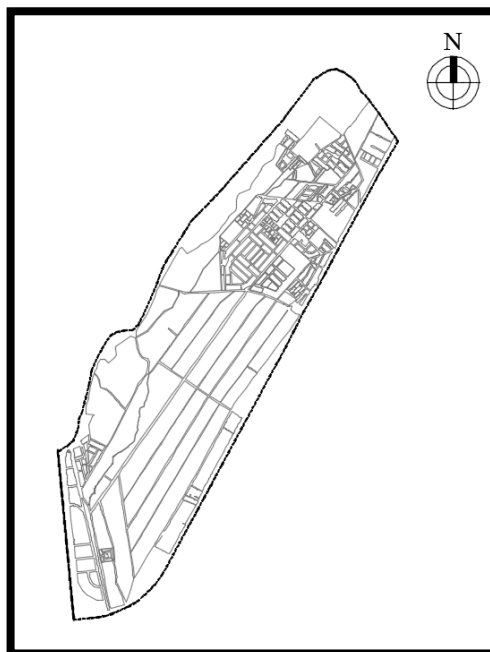

## 9.2.3. Sistema Urbano

### 9.2.3.1. Educación

El equipamiento educativo, en su mayoría se encuentra orientada a la educación primaria y secundaria siendo, entre ambos un total de 480 establecimientos educativos, representando un 48% respecto al total, seguido de la educación inicial con 453 establecimientos de educación representando un 29%, educación productiva-tecnológica con 29 establecimientos y educación especial con 38 establecimientos representando un 38%. De los cuales cuentan con 127,860 alumnos en total siendo en su mayoría alumnos que cursan la primaria, seguido por alumnos que cursan la secundaria con un aproximado de 42,004 alumnos con una capacidad promedio de 56.7 alumnos por aula.

**Tabla 39.** *Número de locales de educación y alumnos en el distrito de Comas*

Nota: Fuente Diagnóstico final de Comas

Tipo	N° de Establecimientos	N° de alumnos
Inicial	453	26,207 alumnos
Primaria	306	50,771 alumnos
Secundaria	174	42,004 alumnos
Básica Alternativo	31	3,579 alumnos
Educación Especial	7	295 alumnos
Superior Pedagógica	2	311
Superior Tecnológica	3	1,915
Técnico Productivo	24	3,058

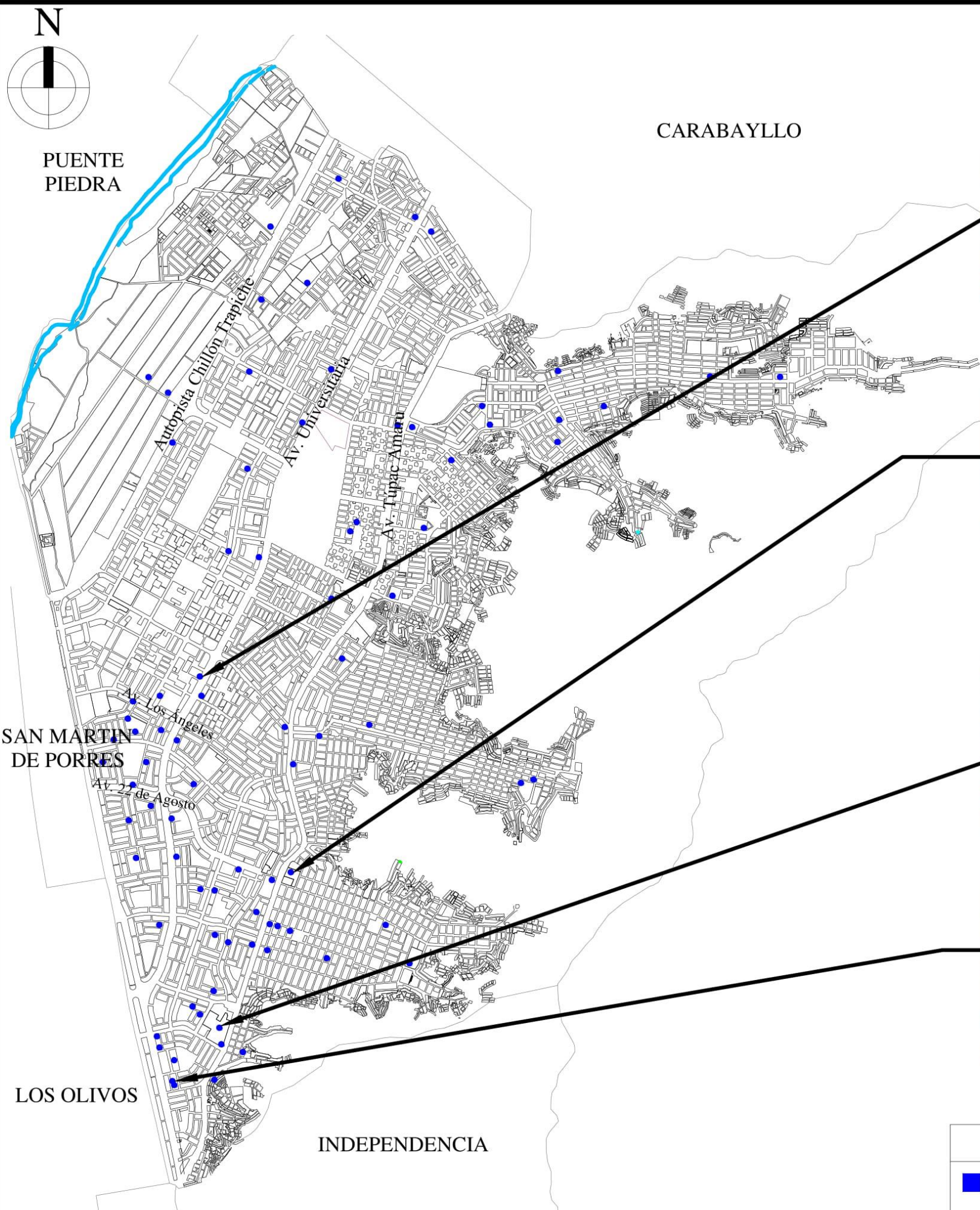

COLEGIO RAMÓN CASTILLA

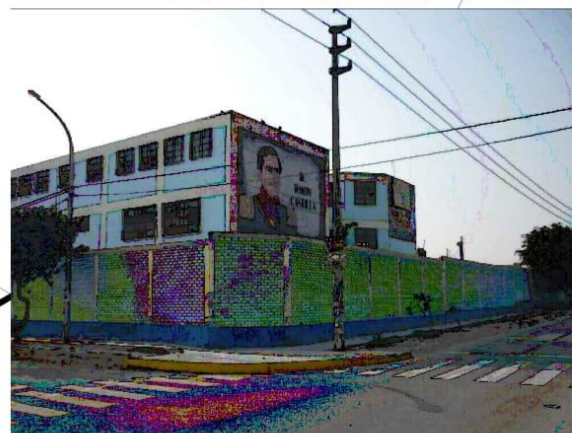

COLEGIO CARLOS WIESSE



COLEGIO ESTADOS UNIDOS



COLEGIO MONSERRAT



Número total de alumnos: 127,860  
Capacidad promedio de aula: 56.7 alumnos

Tipo	Alumnos	Aulas	Establecimientos
Inicial	26,207	655	453
Primaria	50,771	1269	306
Secundaria	42,004	1050	174

Equipamiento educativo en su mayoría orientada a la educación primaria y secundaria, representando un 48% respecto al total de establecimientos educativos existentes.

Matriculados

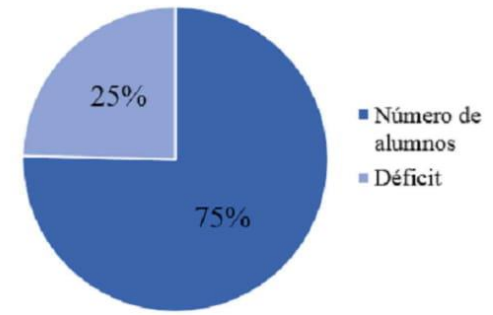

Aulas

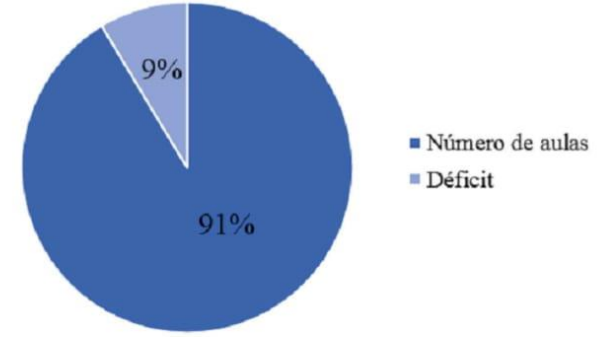

Superficie de área destinada a Educación

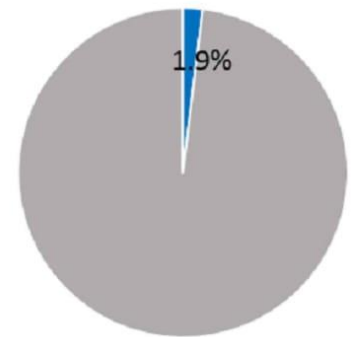

LEYENDA

■ E1 - EDUCACIÓN BÁSICA

UNIVERSIDAD CESAR VALLEJO  
ESCUELA DE ARQUITECTURA

PROYECTO:	CENTRO CULTURAL DE ARTE URBANO COMO POTENCIADOR DEL USO DEL ESPACIO PARA LA CLTURA EN EL DISTRITO DE COMAS, LIMA 2017
PLANO:	SISTEMA URBANO-EDUCACIÓN
ALUMNO:	MARIA MIRANDA CONDEZO
ESCALA:	1/40000
FECHA:	FEBRERO 2018
TURNO:	TARDE

### 9.2.3.2. Salud

Con respecto al sector salud, el distrito de Comas tiene una mixtura de programas tanto públicos como privados. En el aspecto público tenemos al Ministerio de Salud que presta servicios a la totalidad de la población del distrito y el Seguro Social de Salud (ESSALUD) que da atención a los trabajadores del sector formal. Por otro lado tenemos al sector privado que está conformado por una clínica y consultorios médicos que tienen trato de pago directo con los pacientes.

En conclusión, el distrito cuenta con 3 hospitales: Sergio Bernales, Mariano Molina Esquivia y el Hospital de la Solidaridad, 16 Centros de Salud y 8 Puestos de Salud que son detallados a continuación:

**Tabla 40.** Centros de Salud en el distrito de Comas

Establecimiento		Clasificación	Tipo	Red	Micro red	Unidad ejecutora
Sergio Bernales	E.	Hospital o Clínica de atención	Con Internamiento	-	-	Hospital Sergio Bernales
Mariano Molina Esquivia		Hospital o Clínica de atención	Con internamiento	-	-	Mariano Molina Esquivia
Solidaridad		Hospital o Clínica de atención	Sin internamiento	-	-	Hospital de la Solidaridad
Carlos Protzel	A.	Centro de Salud Centro Médico	Sin Internamiento	Túpac Amaru	Micro Red Santa Luzmila I	Red de Salud Túpac Amaru
Carlos Phillips		Minsa Centro de Salud Centro Médico	Sin Internamiento	Túpac Amaru	Micro Red Santa Luzmila I	Red de Salud Túpac Amaru
Carmen Alto		Minsa Centro de Salud	Sin Internamiento	Túpac Amaru	Micro Red Santa	Red de Salud

		Centro Médico				Luzmila I	Túpac Amaru	
Carmen Medio		Centro de Salud Centro Médico	de o	Sin Internamiento	Túpac Amaru	Micro Red Santa Luzmila I	Red de Salud Túpac Amaru	
Clorinda Málaga		Centro de Salud Centro Médico	de o	Sin Internamiento	Túpac Amaru	Micro Red Santa Luzmila I	Red de Salud Túpac Amaru	
Collique zona	III	Centro de Salud Centro Médico	de o	Sin Internamiento	Túpac Amaru	Micro Red Collique 3era zona	Red de Salud Túpac Amaru	
Comas		Centro de Salud Centro Médico	de o	Sin Internamiento	Túpac Amaru	Micro Red Santa Luzmila I	Red de Salud Túpac Amaru	
El álamo		Centro de Salud Centro Médico	de o	Sin Internamiento	Túpac Amaru	Micro Red Santa Luzmila I	Red de Salud Túpac Amaru	
Gustavo Lanatta		Centro de Salud Centro Médico	de o	Sin Internamiento	Túpac Amaru	Micro Red Collique 3era zona	Red de Salud Túpac Amaru	
Húsares Junín	de	Centro de Salud Centro Médico	de o	Sin Internamiento	Túpac Amaru	Micro Red Santa Luzmila I	Red de Salud Túpac Amaru	
Laura Rodríguez Dulanto Duksil		Centro Materno Infantil		Sin Internamiento	Túpac Amaru	Micro Red Collique 3era zona	Red de Salud Túpac Amaru	

Sangarará	Centro de Salud o Centro Médico	de o	Sin Internamiento	Túpac Amaru	Micro Red Collique 3era zona	Red de Salud Túpac Amaru
Santa Luzmila I	Centro de Salud o Centro Médico	de o	Sin Internamiento	Túpac Amaru	Micro Red Santa Luzmila I	Red de Salud Túpac Amaru
Santa Luzmila II	Puesto de Salud o Posta de Salud	de o	Sin Internamiento	Túpac Amaru	Micro Red Santa Luzmila I	Red de Salud Túpac Amaru
Santiago Apostol	Centro de Salud o Centro Médico	de o	Sin Internamiento	Túpac Amaru	Micro Red Santa Luzmila I	Red de Salud Túpac Amaru

Nota: Fuente: Elaboración propia

**Tabla 41.** *Puestos de Salud en el distrito de Comas*

Establecimiento	Clasificación	Tipo	Red	Microred	Unidad ejecutora
11 de Julio	Minsa Puesto de Salud o Posta de Salud	Sin Internamiento	Túpac Amaru	Collique 3era zona	Red de Salud Túpac Amaru
La Pascana	Puesto de Salud o Posta de Salud	Sin Internamiento	Túpac Amaru	Santa Luzmila I	Red de Salud Túpac Amaru

Los Geranios	Puesto de Sin Salud o Internamient Posta de o Salud	Túpac Amar u	Collique 3era zona	Red de Salud Túpac Amaru
Milagro de Jesús	Puesto de Sin Salud o Internamient Posta de o Salud	Túpac Amar u	Collique 3era zona	Red de Salud Túpac Amaru
Nueva Esperanza	Puesto de Sin Salud o Internamient Posta de o Salud	Túpac Amar u	Collique 3era zona	Red de Salud Túpac Amaru
Primavera	Puesto de Sin Salud o Internamient Posta de o Salud	Túpac Amar u	Collique 3era zona	Red de Salud Túpac Amaru
San Carlos	Puesto de Sin Salud o Internamient Posta de o Salud	Túpac Amar u	Collique 3era zona	Red de Salud Túpac Amaru
Santa Luzmila II	Puesto de Sin Salud o Internamient Posta de o Salud	Túpac Amar u	Santa Luzmila I	Red de Salud Túpac Amaru

Nota: Fuente: Elaboración propia

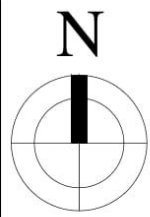

PUENTE  
PIEDRA

CARABAYLLO



SAN MARTIN  
DE PORRES

LOS OLIVOS

INDEPENDENCIA

HOSPITAL SERGIO E.  
BERNALES



CENTRO DE SALUD SANTA  
LUZMILA II



HOSPITAL DE LA  
SOLIDARIDAD



LEYENDA

- H2 - CENTRO DE SALUD
- H3 - HOSPITAL GENERAL

Establecimiento	Cantidad
Hospital (H3)	3
Centro de Salud (H2)	16
Puesto de Salud (H1)	8

El índice normativo de Centros de Salud prevee un local cada 30000 hab, por lo tanto existe un déficit de 2 Centros de Salud.

Establecimientos de Salud

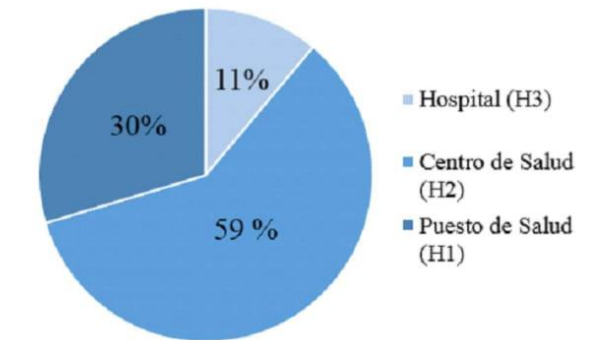

Centros de Salud

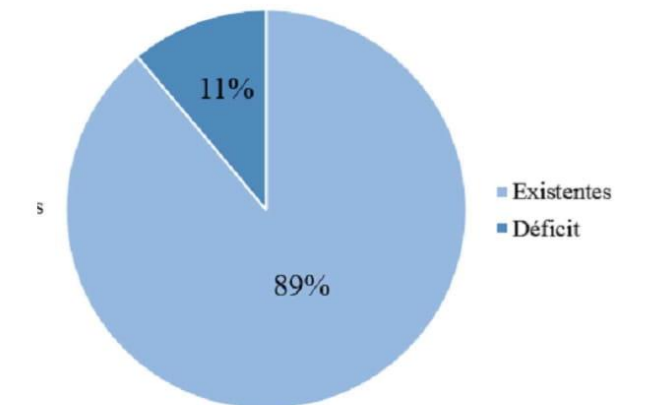

Superficie de área destinada a Salud

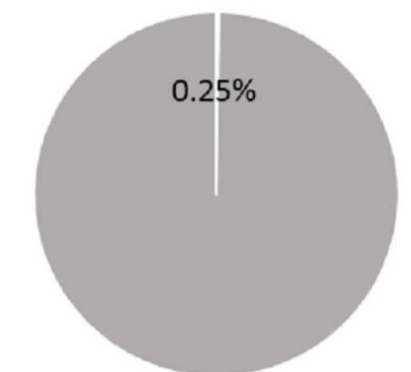

UNIVERSIDAD CESAR VALLEJO  
ESCUELA DE ARQUITECTURA

PROYECTO:	CENTRO CULTURAL DE ARTE URBANO COMO POTENCIADOR DEL USO DEL ESPACIO PARA LA CLTURA EN EL DISTRITO DE COMAS, LIMA 2017	LÁMINA
PLANO:	SISTEMA URBANO-SALUD	<b>03</b>
ALUMNO:	MARIA MIRANDA CONDEZO	
ESCALA:	1/40000	
FECHA:	FEBRERO 2018	
TURNO:	TARDE	



### 9.2.3.3. Recreación

La OMS establece 9m<sup>2</sup> de área verde por cada habitante para asegurar la calidad ambiental. El área verde en el distrito de Comas es de 553418 m<sup>2</sup> por lo que se puede determinar que el porcentaje de área verde por habitante es de 1.14 m<sup>2</sup>/hab.

**Tabla 42.** Número de locales de educación y alumnos en el distrito de Comas

Extensión (m <sup>2</sup> )	Área de cobertura verde (m <sup>2</sup> )	Área cementada (m <sup>2</sup> )	Área tierra (m <sup>2</sup> )	Área verde total (m <sup>2</sup> )	Población censada a 2007	Área verde en (m <sup>2</sup> ) / Hab.	(m <sup>2</sup> )/Habit. Disponible
48,7500	553,418	235,094	79,799	868,311	486,977	1.14	1.78

Nota: Fuente: Urbanistas Perú

Figura 99. Áreas verdes

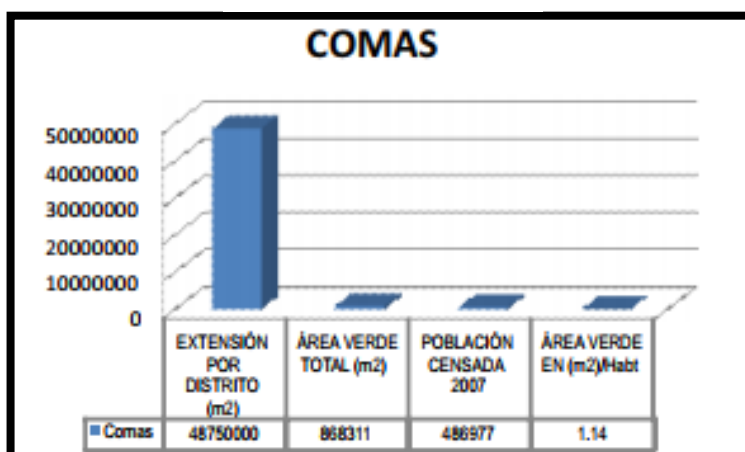

Fuente:

<http://www.urbanistasperu.org/imp/inventariodeareasverdes/PDF/Inventario%20de%20Areas%20Verdes%20a%20nivel%20Metr%20opolitano.pdf>

Figura 100. Área de Cobertura Verde

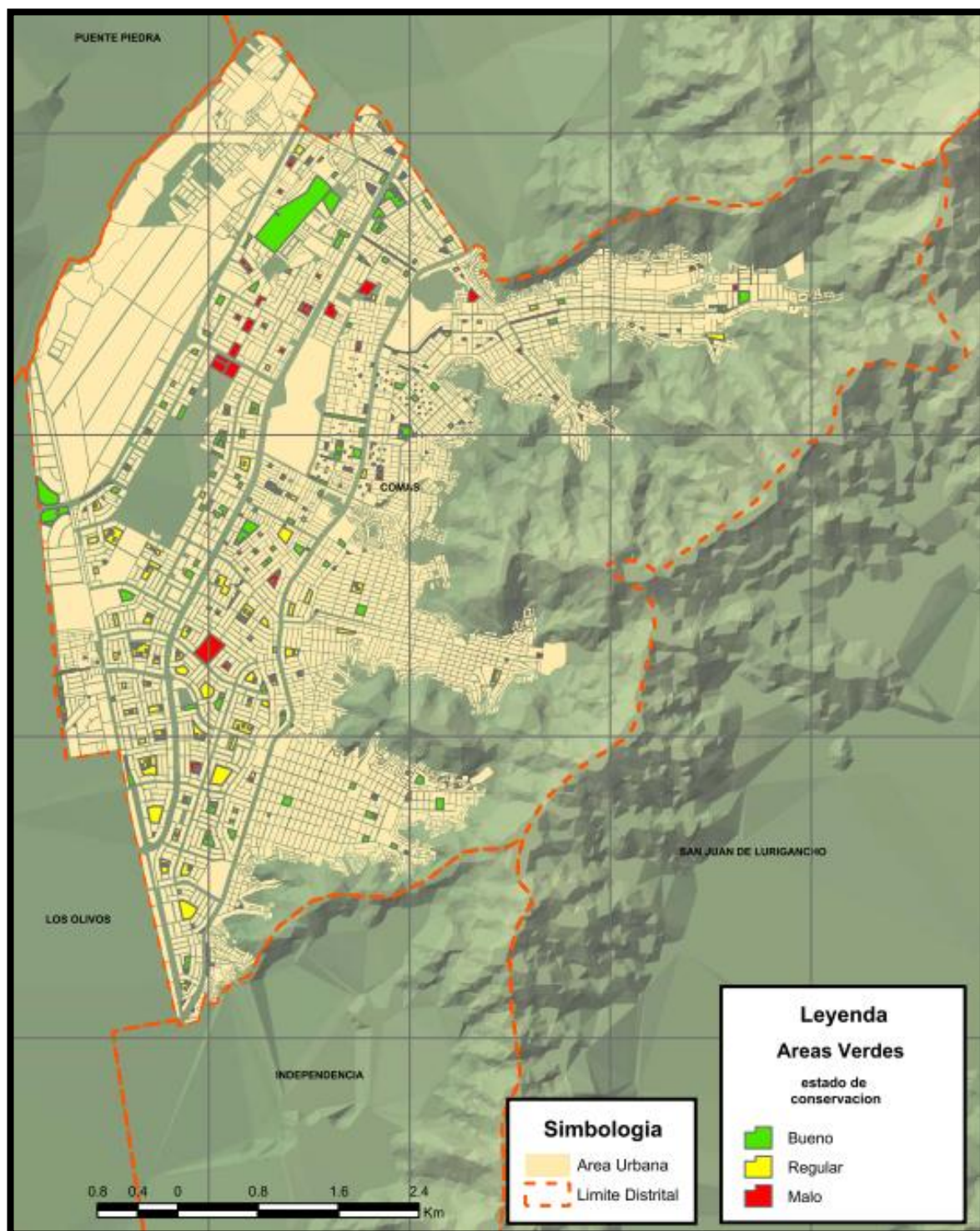

Fuente:

<http://www.urbanistasperu.org/imp/inventariodeareasverdes/PDF/Inventario%20de%20Areas%20Verdes%20a%20nivel%20Metropolitano.pdf>

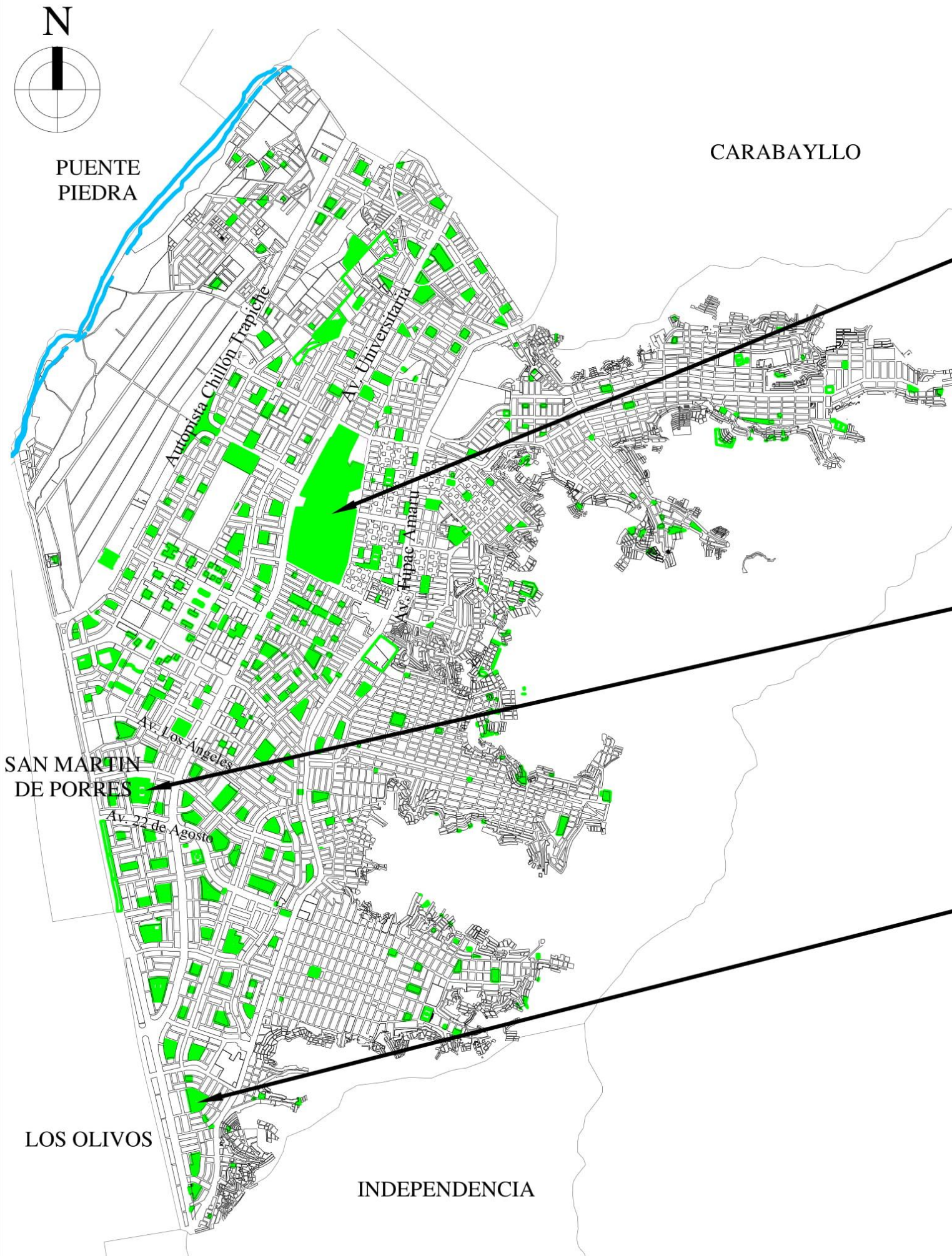

Área bruta ocupada: 48'720,000  
 Número de habitantes: 524,894 hab.  
 Áreas verdes: 553,418 m2

PARQUE ZONAL SINCHI ROCA



ÁREAS VERDES	Nº	m2
Plazas públicas y parques urbanos	272	418523
Losas deportivas	150	134895

La OMS establece 9m2 de área verde por hab.  
 En Comas el porcentaje de área verde por habitante es de 1.14m2/hab.

PARQUE CENTRAL COMAS



PARQUE HÉROES DE LA POLICIA

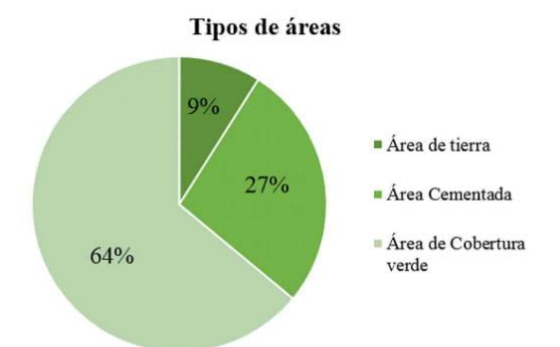
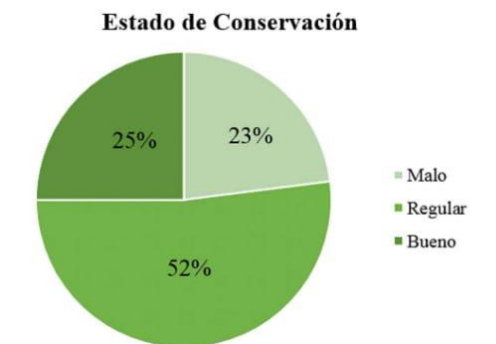
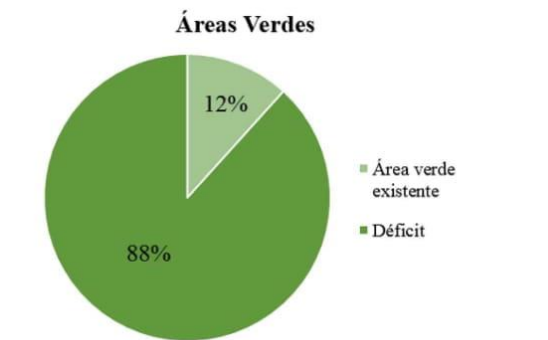

LEYENDA

	ZRP - ZONA DE RECREACIÓN PÚBLICA
--	----------------------------------

UNIVERSIDAD CESAR VALLEJO  
 ESCUELA DE ARQUITECTURA

PROYECTO:	CENTRO CULTURAL DE ARTE URBANO COMO POTENCIADOR DEL USO DEL ESPACIO PARA LA CULTURA EN EL DISTRITO DE COMAS, LIMA 2017	LÁMINA
PLANO:	SISTEMA URBANO-ÁREAS VERDES	<b>04</b>
ALUMNO:	MARIA MIRANDA CONDEZO	
ESCALA:	1/40000	
FECHA:	FEBRERO 2018	TURNO:
		TARDE

### 9.2.3.4. Comercio

El tipo de comercio más predominante en Comas son las PYMES (pequeñas y medianas empresas) que se encuentran ubicadas en las principales vías, estas forman circuitos comerciales en las avenidas Túpac Amaru, Universitaria, Retablo, Belaunde, entre otros, siendo en estas avenidas el comercio muy dinámico, estos forman conglomerados según el tipo de servicio que ofrecen que funcionan de acuerdo a la demanda existente.

El tipo de actividad económica más abundante en el distrito son las bodegas que representan el 34%, seguido por los restaurantes, pollerías, chifas, etcétera, que representa el 5% y otros tipos de servicio general que representa el 18% de los locales comerciales existentes de un total de 10,124 locales.

**Tabla 43.** *Tipos de actividad económica en el distrito de Comas*

Actividad económica	N° de locales
Bodega/tienda	3,479
Restaurante/Pollería/Chifa/Cevichera/Caldo de gallina	528
Botica	510
Servicios para vehículos automotores	383
Internet	366
Centro de enseñanza: Universidad/Colegio/Centro educativo	349
Peluquería/Centro estético/Salón de belleza/Barbería	344
Librerías	221
Carpinterías	197
Ferretería	188
Comedor	171

Bazar	168
Depósito/Almacén	148
Consultorio médico/Dentista/Obstetriz	137
Panadería/Pastelería	130
Hospedaje	109
Sastrería/Costurera	96
Fuente de soda/Sandwichería/Juguería	95
Cerrajería	74
Servicios administrativos/Abogados	63
Renovadora de calzado	61
Producción agrícola	61
Licorería	53
Vidriera	51
Mercado/Mini mercado/Minimarket	51
Venta de lubricantes	51
Salón de recepciones/Baile/Reuniones sociales	48
Avícola	43
Servicio de filmación/Animación/Equipo de sonido	39
Clínica, Centro médico	38
Otros	1,872

Nota: Fuente Diagnóstico final de Comas

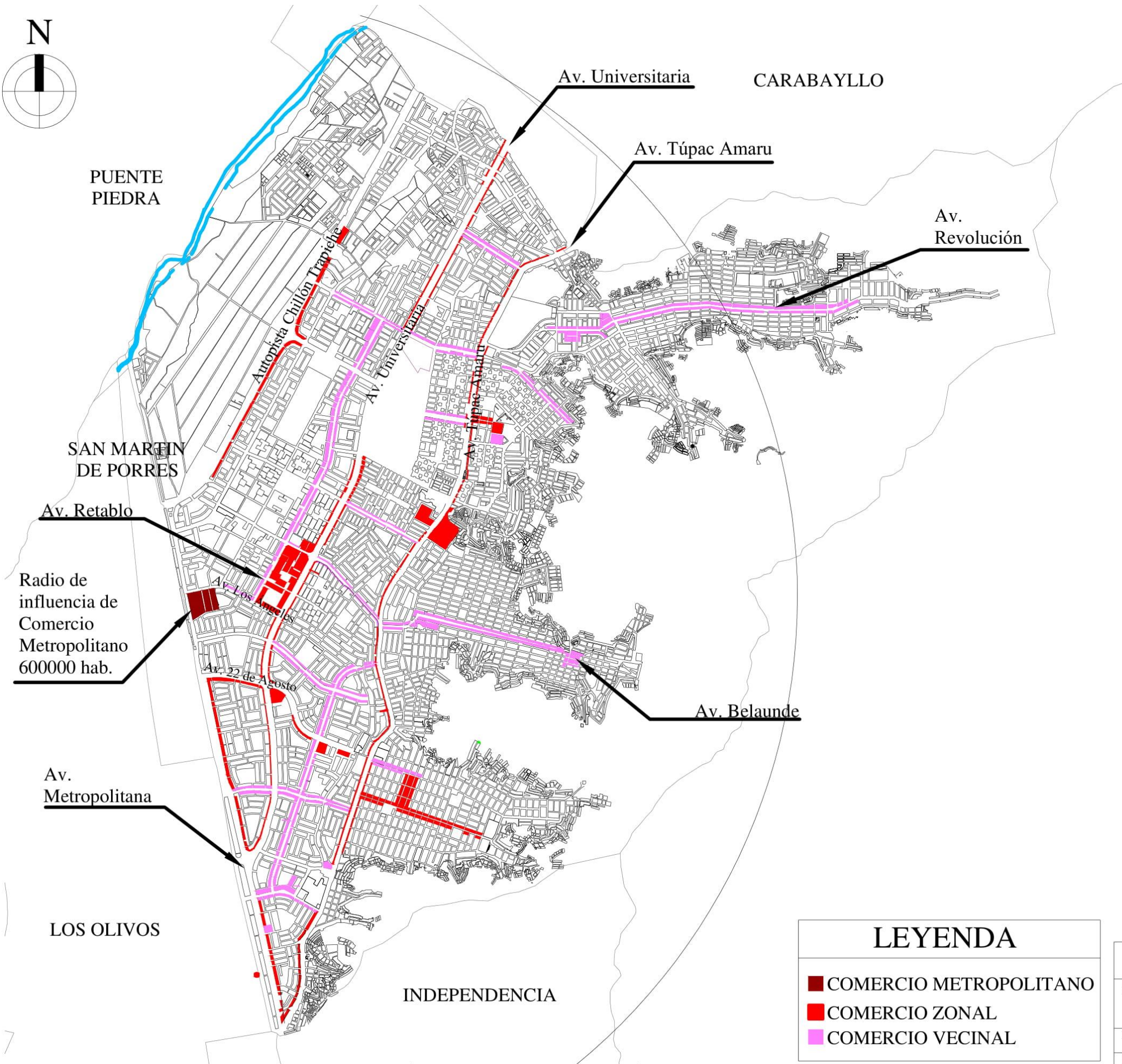
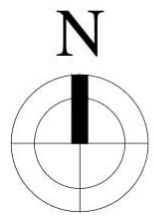

Radio de influencia de Comercio Metropolitano 600000 hab.

LEYENDA	
<span style="color: darkred;">■</span>	COMERCIO METROPOLITANO
<span style="color: red;">■</span>	COMERCIO ZONAL
<span style="color: pink;">■</span>	COMERCIO VECINAL

En Comas existe alrededor de 15,856 establecimientos comerciales que son los que representan el 96% del empleo en el distrito

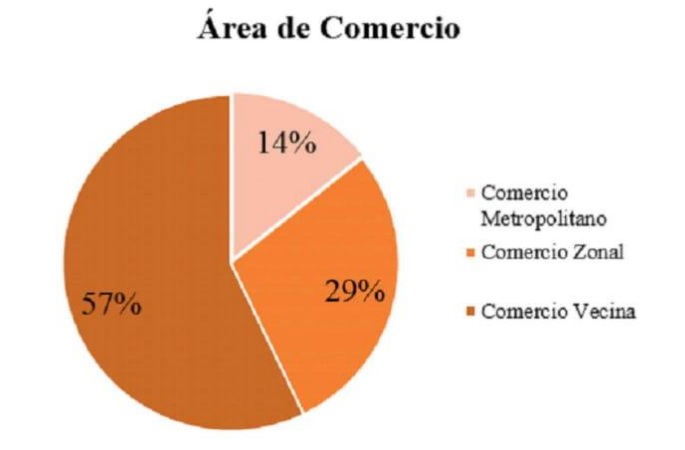
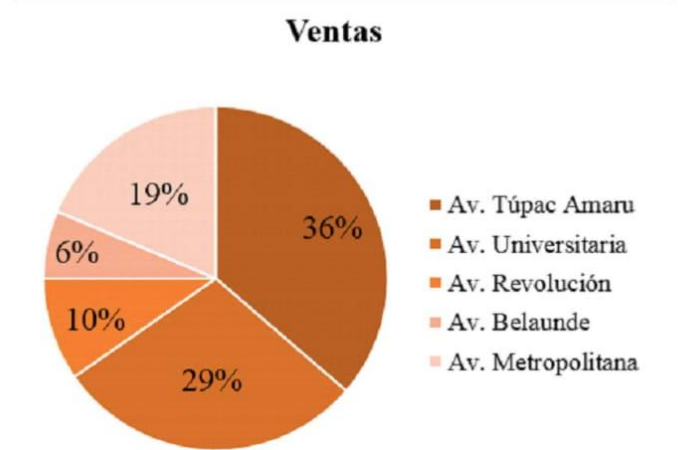

UNIVERSIDAD CESAR VALLEJO ESCUELA DE ARQUITECTURA		
PROYECTO:	CENTRO CULTURAL DE ARTE URBANO COMO POTENCIADOR DEL USO DEL ESPACIO PARA LA CLTURA EN EL DISTRITO DE COMAS, LIMA 2017	LÁMINA
PLANO:	SISTEMA URBANO - COMERCIO	<b>05</b>
ALUMNO:	MARIA MIRANDA CONDEZO	
ESCALA:	1/40000	FECHA: FEBRERO 2018
		TURNO: TARDE

### 9.2.3.5. Cultura

En el caso específico de Comas, las manifestaciones culturales no solo se encasillan dentro de las infraestructuras, sobrepasan estas llegando a las calles, los espacios públicos y a la vida cotidiana de los vecinos. Actualmente existe una amplia diversidad de programas apoyados por la Subgerencia de Juventud y deporte que son realizados en los espacios públicos como las “canchitas”, plazas y parques que tienen como finalidad la promoción de la cultura trabajando en conjunto con los niños, jóvenes y adultos. Los organizadores de estos eventos son los artistas, colectivos de arte y asociaciones afines, festivales importantes como el FICCA (“Festival Internacional Cultural del Carmen”), el “Festival Arte Total de Comas para el mundo” “FESTI-COLLI”, el “Festival internacional de danza folklórica Sin Fronteras”, “Festival de reciclaje y ciudades sostenibles”, entre otros.

De igual manera, existe en el distrito un centro cultural inscrito en el Ministerio de Cultura que es el Centro Cultural Grecia – Sede Retablo, enfocado a las Artes Escénicas, Plásticas y Musicales, Desarrollo Personal y Bailes, además de existir muchos más centros culturales en menor magnitud de manejo de los colectivos de arte existentes. Es por ello que la Municipalidad de Comas plantea la construcción de un Centro Cultural, un Museo de Sitio, un Anfiteatro distrital, una Escuela de Arte y Folklore además de gestionar más programas de teatro, todo esto expuesto en Plan de Desarrollo Concertado de Comas al 2021.

Asimismo existe un solo museo en el distrito, el Museo de los Collis, fundado el 15 de Enero del 2003 por el historiador Enrique Niquin Castillo, en él se exhibe los restos arqueológicos de las antiguas culturas que habitaron el distrito de Comas, desde la época Prehispánica hasta la llegada de las invasiones masivas.

Por otro lado también el distrito tienen un biblioteca pública periférica llamada Benito Juarez gestionada por la Biblioteca Nacional del Perú que pone a disposición de los pobladores todo el material bibliográfico que custodia libre ya que es a estantería abierta en el que el personal puede guiar para un mejor desarrollo dentro de la biblioteca.

Finalmente existe un Auditorio Municipal gestionado por la Municipalidad de Comas ubicado en el Puente España hasta llegar a la Plaza de Armas de Comas,

un Auditorio en el Centro Cultural Grecia ubicado en la Av. Universitaria y un Auditorio popular gestionado por el grupo FITECA ubicado en la Av. Puno.

En el distrito existe también una amplia variedad de colectivos de arte, los que se encuentran inscritos en la red “Puntos de Cultura” del Ministerio de Cultura son: Colectivo Rio Danza Comunitaria, dedicado a la danza y expresión corporal, Colectivo TALENTOS, dedicado a la animación sociocultural, arte urbano y teatro, Colectivo LUNASOL dedicado a la danza, música y teatro, Colectivo Semillas dedicado a la animación sociocultural, circo y teatro, Asociación Cultural y Educativa Sol de Medianoche orientado al arte urbano y teatro, Asociación Cultural artística y educativa Haciendo pueblo orientado a la danza y al teatro, Asociación Cultural Teatro Intipacha orientado al juego y al teatro y el Centro de Investigación, formación y difusión cultural La gran Marcha de los Muñeones orientado al teatro. También existen más colectivos que no se encuentran inscritos, pero participan activamente en todos los eventos culturales del distrito como Colectivo NadieS, MDH y Colectivo Vitamina Inca dedicados al arte urbano, entre otros.





PUENTE  
PIEDRA

CARABAYLLO

SAN MARTIN  
DE PORRES

LOS OLIVOS

INDEPENDENCIA



MUSEO COLLI



CENTRO CULTURAL GRECIA



AUDITORIO MUNICIPAL



BIBLIOTECA BENITO JUAREZ



**LEYENDA**

- MUSEO
- BIBLIOTECA
- AUDITORIO
- CENTRO CULTURAL

Según datos del SISNE establece que un Museo tiene un rango poblacional de 75000 personas, existiendo un déficit con respecto a la población de Comas de 524, 894 pues solo cuenta con 1 Museo en la actualidad.

**Museo**

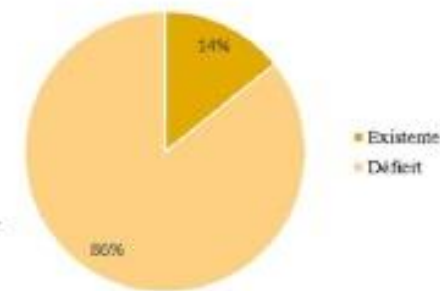

Según datos del SISNE establece que una Biblioteca tiene un rango poblacional de 25000 personas, existiendo un déficit con respecto a la población de Comas de pues solo cuenta con 1 Biblioteca Nacional en la actualidad.

**Biblioteca**

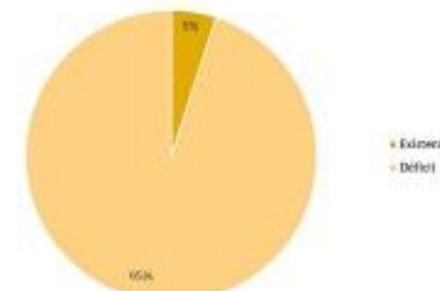

Según datos del SISNE establece que un Auditorio tiene un rango poblacional de 10000 personas, existiendo un déficit con respecto a la población de Comas de pues solo cuenta con 3 Auditorios en la actualidad.

**Auditorio**

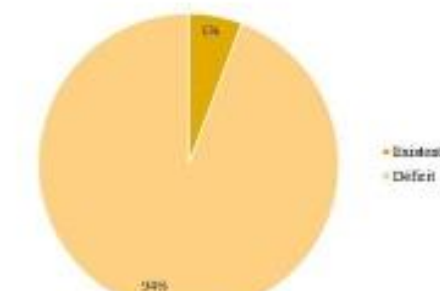

Según datos del SISNE establece que un Centro Cultural tiene un rango poblacional de 125000 personas, existiendo un déficit con respecto a la población de Comas pues solo cuenta con 1 Centro Cultural en la actualidad.

**Centro Cultural**

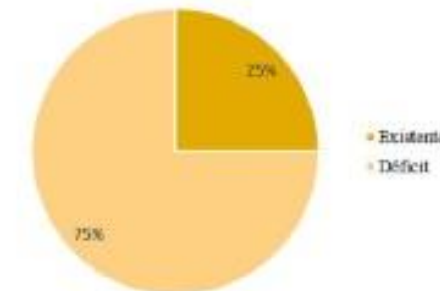

UNIVERSIDAD CESAR VALLEJO  
ESCUELA DE ARQUITECTURA

PROYECTO: CENTRO CULTURAL DE ARTE URBANO COMO POTENCIADOR DEL USO DEL ESPACIO PARA LA CULTURA EN EL DISTRITO DE COMAS, LIMA 2017

PLANO: SISTEMA URBANO-CULTURA

ALUMNO: MARIA MIRANDA CONDEZO

ESCALA: 1:40000

FECHA: FEBRERO 2018

TURNO: TARDE

LÁMINA

**06**

### 9.2.3.6. Usos de suelo

Actualmente, la Municipalidad Distrital de Comas cuenta con un plano de zonificación vigente a partir del 2007, en el cual se diferencian distintos tipos de usos:

**Tabla 44.** *Usos de Suelo de Comas*

Uso	Superficie	%
Uso de Vivienda-Vivienda Taller	2,364.3	73.00
Uso Comercial	87.4	2.70
Uso Industrial	68.0	2.10
Equipamiento de Educación	61.5	1.90
Equipamiento de Salud	8.1	0.25
Áreas Verdes y Recreación	187.9	5.80
Otros equipamientos	30.8	0.95
Otros usos	61.5	1.90
Usos Agrícola	369.2	11.40
Total	3,238.8	100.00

Fuente: Levantamiento de Usos de Suelo: 2001. CENTHRO

#### Uso Residencial

El área que ocupa el uso de vivienda y vivienda taller es el 73% del área total ocupada en el distrito, esto se ha dado gracias a las grandes lotizaciones y abastecimiento de servicios básicos que se dieron en las habilitaciones urbanas.

#### Uso comercial

Con respecto al uso comercial ocupa un 2.7% del área total ocupada en el distrito, estas en su mayoría se dan en las principales avenidas como lo son la Av. Túpac

Amaru, Av. Universitaria, A. Belaunde, entre otras, también existe en algunas zonas conglomerados comerciales.

#### Uso industrial

Con referencia al uso industrial, este ocupa un 2.1% del total de área ocupada en el distrito, estas en su mayoría se ubican en las zonas 6, 7 y 14 dedicándose a la producción de madera, vidrio, metal , etc.

#### Equipamientos Urbanos

Los diferentes equipameitnos urbanos instalados en el distrito como lo son los equipameintos de salud, educación, u otros ocupan un 3.1% del total de área ocupada en el distrito. Por otro lado el uso recreacional ocupa un 5.8% y de ello se puede deducir que existe un déficit de áreas verdes que serán consignadas para la recreacion y esparcimiento.

#### Uso agrícola

Con las grandes miraciones y con esto las grandes lotiaciones, el uso agrícola se ha perdido significativamente, quedando en la actualidad únicamente la zona 14 destinado a este uso con 369.2 hectáreas.

#### Otros Usos

El área de otros usos ocupan un 1.90% del total de área ocupada en el distrito que son las áreas destinadas a otros usos, áreas de futura construcción, etcétera.

## 9.2.4. Vialidad, Accesibilidad y Transporte

### Vialidad

El distrito de Comas pertenece a una gran red vial metropolitana de Lima, por ser un distrito netamente periférico y debido a su ubicación, no existen vías regionales en su territorio, es por ello que el distrito solo cuenta con vías expresas, arteriales, colectoras y locales, las cuales se describen a continuación:

**Tabla 45.** *Tipos de vías en Comas*

Nota: Fuente: Elaboración propia

<b>Vía Expresa</b>	<b>Vía Arterial</b>	<b>Vía Colectora</b>	<b>Vía Local</b>
Autopista Chillón Trapiche	Av. Túpac Amaru	Av. México	Jr. 2 de Septiembre
	Av. Universitaria	Av. 22 de Agosto	Jr. Cañete
	Av. Metropolitana	Av. Guillermo de la Fuente	Ca. La habana
		Av. Los Ángeles	Ca. José Pardo
		Av. Micaela Bastidas	Ca. Gonzalo Pizarro
		Av. Belaunde	Ca. Cahuide
		Av. Andrés Avelino Cáceres	Av. 1 de Octubre
		Av. Retablo	Av. Miguel Grau
		Av. Los Incas	Av. Francisco Bolognesi
		Av. Revolución	Ca. Las Palmeras
		Av. San Felipe	Av. Los Incas
		Av. Belaunde Este	Ca. Los Cipreses
		Av. Puno	Ca. Libertad
		Jr. Jorge Chavez	Ca. Sr. De los Milagros
			Ca. A. Valdelomar
			Ca. Casanave



PUENTE  
PIEDRA

CARABAYLLO

Volumen vehivular durante hora pico en la Av.  
Universitaria  
Automóvil: 526  
Camioneta Rural: 226  
Microbus: 140  
Omnibus: 27  
Camión: 18

Vías expresa: Autopista de tránsito rápido de gran amplitud, utilizado para el tránsito vehicular en ambas direcciones.

Vías arteriales: Vías primarias encargadas de canalizar los moviemitos metropolitanos de larga distancia.

Vías colectoras: Vías que distribuyen los tráficos urbanos desde la red arterial hasta la red local.

Vías locales: Vías cuya función principal es dar acceso a las propiedades colindantes.

SAN MARTIN  
DE PORRES

LOS OLIVOS

Volumen vehivular durante hora pico en la Av.  
Metropolitana  
Automóvil: 334  
Camioneta Rural: 188  
Microbus: 29  
Omnibus: 18  
Camión: 46

Volumen vehivular durante hora pico en la Av.  
Túpac Amaru  
Automóvil: 314  
Camioneta Rural: 652  
Microbus: 159  
Omnibus: 10  
Camión: 15

INDEPENDENCIA

LEYENDA

- VÍA EXPRESA
- VÍA ARTERIAL
- VIA COLECTORA
- VÍA LOCAL
- CONGESTIÓN VEHICULAR

UNIVERSIDAD CESAR VALLEJO  
ESCUELA DE ARQUITECTURA

PROYECTO:	CENTRO CULTURAL DE ARTE URBANO COMO POTENCIADOR DEL USO DEL ESPACIO PARA LA CLTURA EN EL DISTRITO DE COMAS, LIMA 2017		LÁMINA
PLANO:	VIALIDAD		07
ALUMNO:	MARIA MIRANDA CONDEZO		
ESCALA:	1/40000	FECHA:	
		TURNO:	TARDE

## Accesibilidad

La accesibilidad en Comas se establece según como se conecta el distrito con sus alrededores, el ingreso más frecuente es por medio de la Av. Túpac Amaru, pero así como existe este ingreso existen otras vías de ingreso que son conexiones con el resto de los distritos vecinos, como por ejemplo:

La conexión con el distrito de Independencia se da a través de la Av. Túpac Amaru que atraviesa el distrito con dirección de sur a norte hasta finalizar en la conexión con el distrito de Carabaylo.

La conexión con el distrito de Los Olivos se da a través de la Av. Universitaria y la Autopista Chillón Trapiche que atraviesa el distrito con dirección de oeste a norte hasta finalizar en la conexión con el distrito de Carabaylo.

La conexión con el distrito de Los Olivos también se da con diferentes vías arteriales como lo son la Av. Los Ángeles, Guillermo de la Fuente, 22 de Agosto y México que atraviesan el distrito de oeste a este.

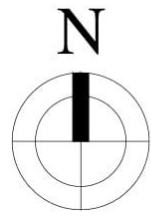

PUENTE  
PIEDRA

La zona 14, por ser principalmente agrícola, todavía no tiene vías que le permitan una adecuada accesibilidad con el resto del distrito.

Destino:  
CARABAYLLO

Los ejes viales que relacionan a Comas con el resto de la ciudad son solamente 2: Av. Universitaria y Av. Túpac Amaru, siendo estas insuficientes para una adecuada "movilidad urbana".

Origen:  
SAN MARTIN  
DE PORRES

Origen:  
LOS OLIVOS

Origen:  
INDEPENDENCIA

La zona central tiene problemas de continuidad de vías.  
Las zonas altas tienen problemas de capacidad vial, dado que sus vías no sobrepasan los 14m de sección (ancho).

Es por ello que existe un problema de interrelación vial Este Oeste; no hay continuidad en las vías. Existen 4 vías de secciones viales que se "estrellan" antes de llegar a la Túpac Amaru.

AVENIDA  
UNIVERSITARIA



AUTOPISTA CHILLÓN  
TRAPICHE



AVENIDA TÚPAC AMARU



AVENIDA LOS ÁNGELES



AVENIDA GUILLERMO  
DE LA FUENTE



AVENIDA 22 DE  
AGOSTO



AVENIDA MÉXICO



LEYENDA

— VÍAS DE ACCESO AL  
DISTRITO

UNIVERSIDAD CESAR VALLEJO  
ESCUELA DE ARQUITECTURA

PROYECTO:	CENTRO CULTURAL DE ARTE URBANO COMO POTENCIADOR DEL USO DEL ESPACIO PARA LA CLTURA EN EL DISTRITO DE COMAS, LIMA 2017		LÁMINA
PLANO:	ACCESIBILIDAD		08
ALUMNO:	MARIA MIRANDA CONDEZO		
ESCALA:	1/40000	FECHA: FEBRERO 2018	

## Transporte

Comas es un distrito básicamente periférico debido a que se encuentra ubicado en el cono norte de Lima Metropolitana, es por ello que los tiempos de viaje son mayores a los 40 minutos, es por ello que se distinguen diferentes tipos de transporte para realizar estos largos viajes, tipos de transporte como:

### Transporte público

Con relación a las líneas de transporte con las que cuenta el distrito, estas se dividen en dos: la primera que es la línea del Metropolitano que es administrado por la Municipalidad de Lima, mediante la ruta alimentadora del norte transporta a los usuarios en el distrito y luego están los transportes públicos que son de carácter local y que son administrados por la Municipalidad de Comas. A continuación se detallan:

**Tabla 46.** *Número de locales de educación y alumnos en el distrito de Comas*

Empresa	Ruta
Metropolitano	Ruta Alimentadora Norte
E.T SERV. SANTA CRUZ S.A.	NO57
E.T SERV. EL RÁPIDO S.A.	SO05
E.T SANTA LUZMILA S.A.	NO37
E.T SERV. VIRGEN DE GUADALUPE S.A.	IO44
E.T SERV. SAN FELIPE S.A.	IO31
E.T SINCHI ROCA S.A.	SO37
E.T VIRGEN DE FÁTIMA S.A.	NO20

Nota: Fuente: Elaboración propia



Figura 101. Líneas de transporte en Comas

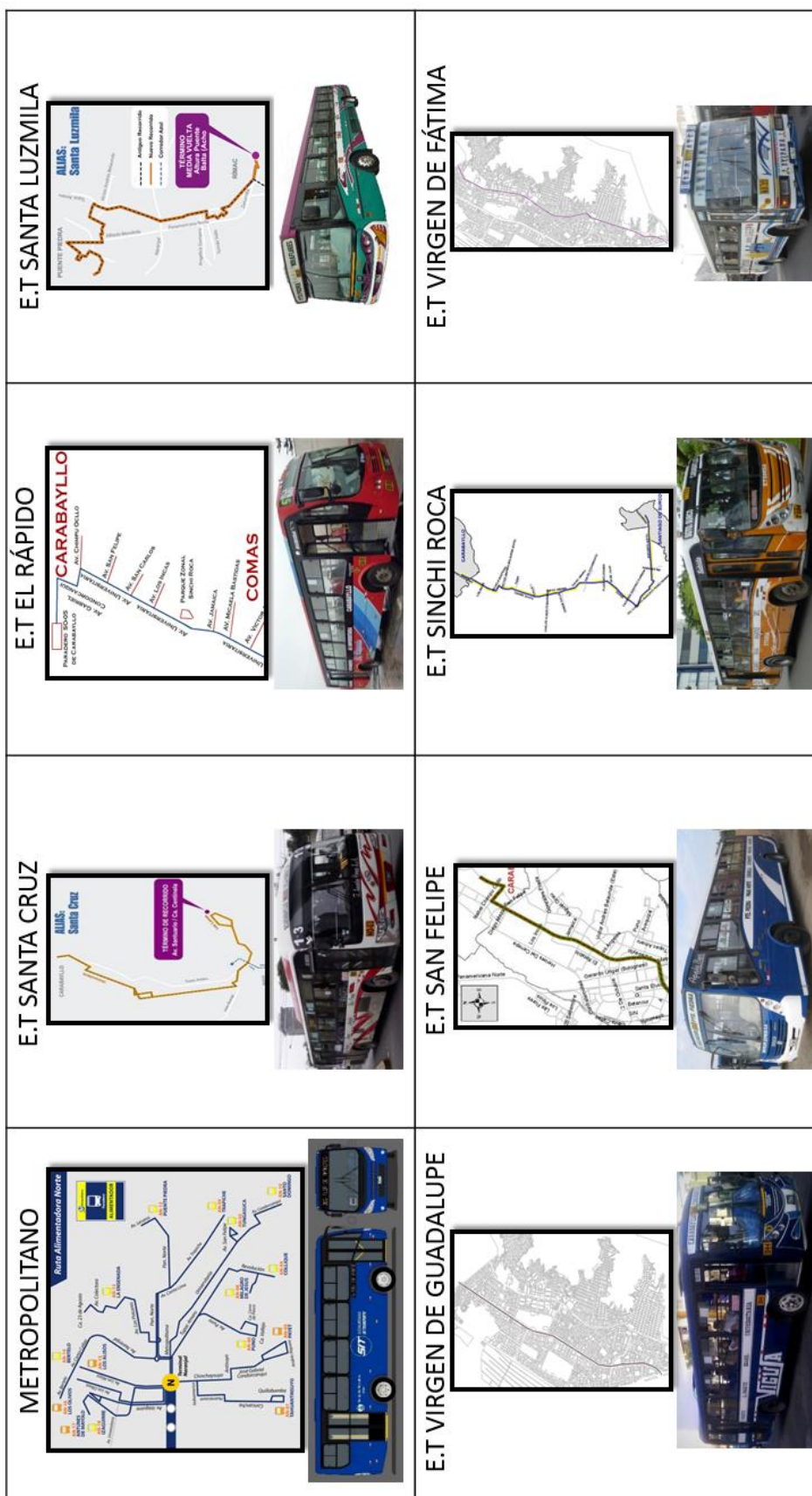

Fuente: Elaboración propia

## Moto taxis

Son aquellos que brindan servicios al área residencial o a un paradero de buses a través de vías locales o menores que hacen más fácil el transporte y más rápido pues en este tipo de vías es un poco complicado que ingrese un bus. Las avenidas en donde existe una gran presencia de moto taxis es importante, estas son las siguientes:

- Av. Belaunde Este
- Av. Revolución
- Av. Puno este

**Tabla 47.** *Asociaciones de mototaxis en Comas*

Asociación de transporte de moto taxis	Ubicación
La amistad	Av. Guillermo de la fuente nro. N613
Amigos unidos	Jiron hernando de la valle 366 a.h. ano nuevo
Huaquillay	Jiron mariano necochea 161 urb. Huaquillay
San ignacio de loyola	Calle f paula quiroz 157 fnd. A sta luzmila
Amor y paz	Cal. Nicolas alcazar nro. 110 urb. Santa luzmila
Los incas del cono norte	Jr. Tacna nro. 385 a.h. año nuevo
Milagro de jesus del cono norte	Pasaje loreto 187 urb. Collique
Suiza peruana	Jiron gregorio apaza 240 urb. Santa luzmila
Emanuel	Calle san juan urb. El parral
El millenium	Calle belisario gutierrez 297 urb. Santa luzmila
Santa luzmila	Jiron jose maria quiroga 218 urb. Santa luzmila
Jesus nazareno	Jr. Jose maria quiroga nro. 619

Nota: Fuente: Elaboración propia



PUENTE  
PIEDRA

CARABAYLLO

Transporte público:  
Línea Metropolitano-administrada  
por la Municipalidad de Lima  
Transporte público de carácter  
local-administrado por la  
Municipalidad distrital incluidas las  
mototaxis.

No existe una adecuada  
coertura del servicio en  
diversas partes del  
distrito. El problema es  
critico en el sector 14.

No existe una adecuada  
complementación del  
servicio de transporte  
alimentador desarrollado  
básicamete por los  
mototaxis.

SAN MARTIN  
DE PORRES

El distrito está servido por  
líneas de transporte que en su  
mayoría recorren las vías  
pincipales como Av. Túpac  
Amaru y A. Universitaria

Existencia de mercado  
informal de trnsportistas  
ya que no existe un  
control adecuado por  
prte de la Municipalidad  
sobre los permisos  
otorgados sobre las rutas

LOS OLIVOS

INDEPENDENCIA

LEYENDA	
TRANSPORTE PÚBLICO	
<span style="color: blue;">■</span>	METROPOLITANO
<span style="color: brown;">■</span>	E.T SANTA CRUZ
<span style="color: red;">■</span>	E.T EL RÁPIDO
<span style="color: purple;">■</span>	E.T SANTA LUZMILA
<span style="color: green;">■</span>	E.T VIRGEN DE GUADALUPE
<span style="color: orange;">■</span>	E.T SAN FELIPE
<span style="color: magenta;">■</span>	E.T SINCHI ROCA
<span style="color: black;">■</span>	E.T VIRGEN DE FATIMA
MOTOTAXIS	
■	PARADEROS
—	RUTAS

UNIVERSIDAD CESAR VALLEJO			
ESCUELA DE ARQUITECTURA			
PROYECTO:	CENTRO CULTURAL DE ARTE URBANO COMO POTENCIADOR DEL USO DEL ESPACIO PARA LA CLTURA EN EL DISTRITO DE COMAS, LIMA 2017	LÁMINA	<b>09</b>
PLANO:	TRANSPORTE PÚBLICO		
ALUMNO:	MARIA MIRANDA CONDEZO		
ESCALA:	1/40000	FECHA:	
		TURNO:	TARDE

### 9.2.5.Morfología Urbana

El distrito de Comas se encuentra conformado por 14 zonas (Ver Plano N°09) los cuales se distinguen por diferentes tipos de trama urbana (Ver Plano N°10 y 11)

Analizando por sectores tenemos:

- Sector 1: Conformado por las Urbanizaciones; San Eulogio, Villa Hiper, Carabayllo, Coop, Santa Ligua y los AAHH: La Merced, Los Jardines, Villa los Chilcas, Primavera y Sol Naciente, los cuales presentan una trama urbana irregular.
- Sector 2: Conformado por la Urbanización La Libertad y los AA.HH: La Libertad, Incahuasi, Villa Hermosa, La Libertad Alta, Vista Alegre, Nueva Florida, Virgen del Carmen, San Gabriel, San Ramón, Juventud, El Madrigal, Manco Inca, 9 de Octubre, Nueva Esperanza Alta, Soledad alta, Las Casuarinas y San Francisco son los que presentan una trama urbana ortogonal.
- Sector 3: Conformado por las Urbanizaciones: El Carmen y los AA.HH: Pacasmayo, El Carmen, San José, Vista Alegre, y Dios es Amor son los que presentan una trama urbana ortogonal.
- Sector 4: Conformado por las Urbanizaciones: Año Nuevo y presenta una trama urbana irregular.
- Sector 5: Presenta una trama urbana irregular.
- Sector 6: Conformado por las Urbanizaciones: Santa Luzmila, Santa Luzmila 1ra etapa, Trabajadores unidos Carabayllo 2da etapa, Santa Luzmila 2da etapa y Santa Luzmila 4ta etapa son los que presentan una trama urbana irregular.
- Sector 7: Conformados por las Urbanizaciones: Chacra Cerro, El Retablo 1ra etapa, Alameda del Pinar, Ciudadela San Felipe, Villa Lastería y El Pinar son las que presentan una trama urbana ortogonal.
- Sector 8: Conformados por las Urbanizaciones: Tungasuca 1era y 2da etapa, Santa Isabel, Los Geranios y Rosales de Felipe son las que presentan una trama urbana irregular.

- Sector 9: Conformados por las Urbanizaciones: San Carlos, El Pinar 3era etapa, Vista Alegre, El Paraíso, Residencial El Pinar son las que presentan una trama urbana irregular.
- Sector 10: Conformados por las Urbanizaciones: Sinchi Roca, San Agustín y San Agustín 2da etapa son los que presentan una trama urbana irregular.
- Sector 11: Conformados por las Urbanizaciones: El Parral, Huaquilla, Santa Isolina 1era y 2da etapa, Los Vinedos de Carabayllo y la Coop. De vivienda El Parral son los que presentan una trama urbana irregular.
- Sector 12: Conforman las Urbanizaciones: Collique, Collique 5ta zona y el Comité vecinal 78 son los que presentan una trama urbana ortogonal.
- Sector 13: Conformados por las Urbanizaciones: Huaquillay 2da etapa, La Pascana, San Agustín 1era etapa son las que presentan una trama urbana irregular.
- Sector 14: Conformado por la zona agrícola del distrito presenta una trama urbana irregular.

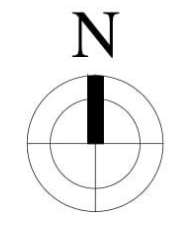
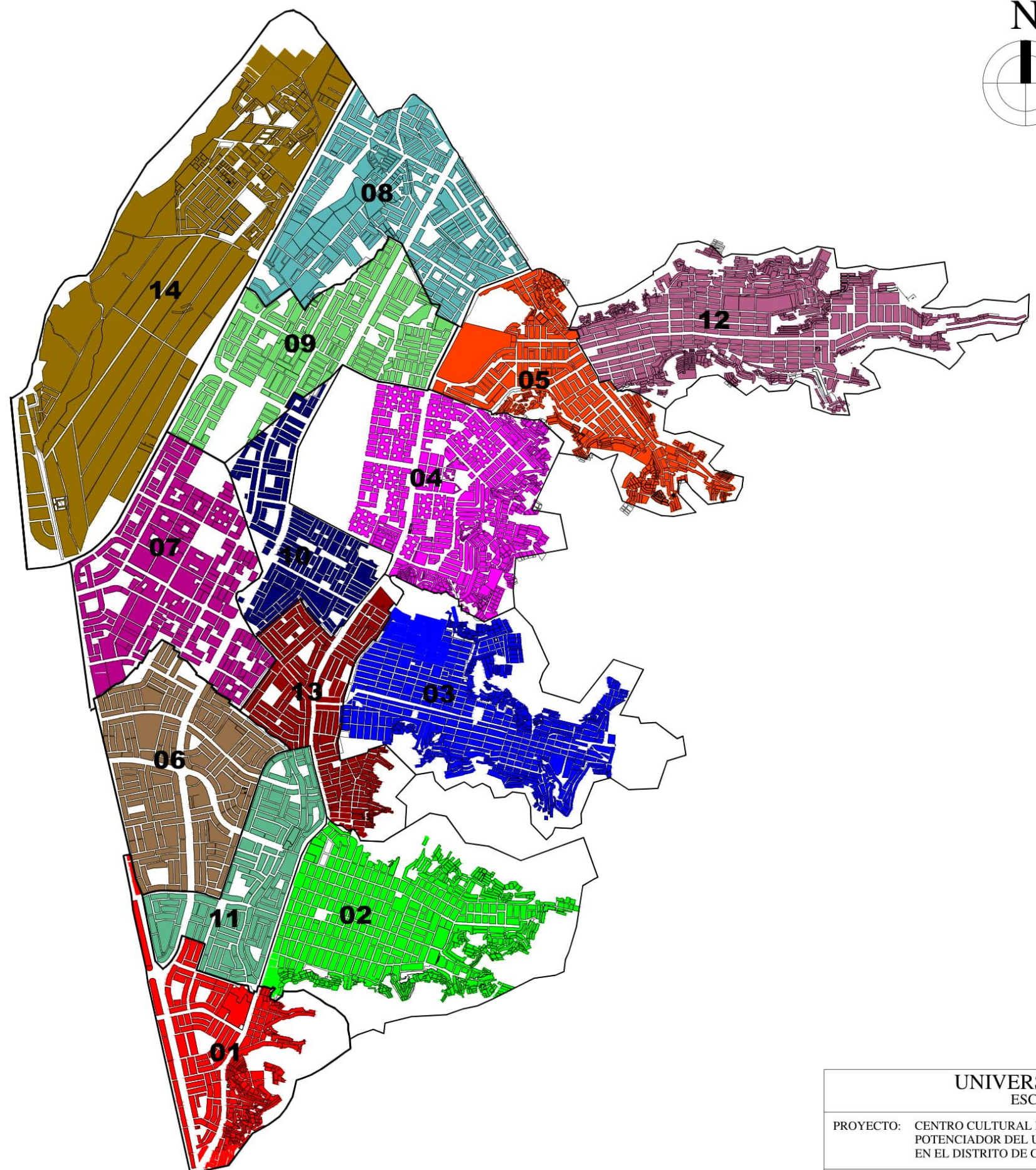

UNIVERSIDAD CESAR VALLEJO ESCUELA DE ARQUITECTURA			
PROYECTO: CENTRO CULTURAL DE ARTE URBANO COMO POTENCIADOR DEL USO DEL ESPACIO PARA LA CLTURA EN EL DISTRITO DE COMAS, LIMA 2017			LÁMINA
PLANO: MORFOLOGÍA URBANA			10
ALUMNO: MARIA MIRANDA CONDEZO			
ESCALA: 1/40000	FECHA: FEBRERO 2018	TURNO: TARDE	

SECTOR 1

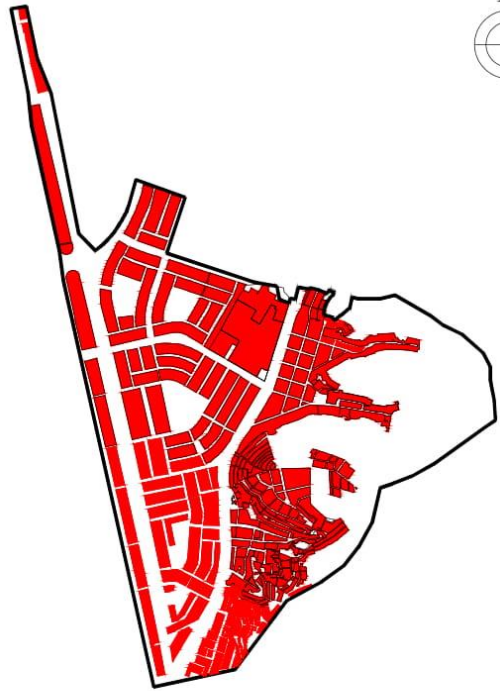

TRAMA URBANA IRREGULAR

SECTOR 2

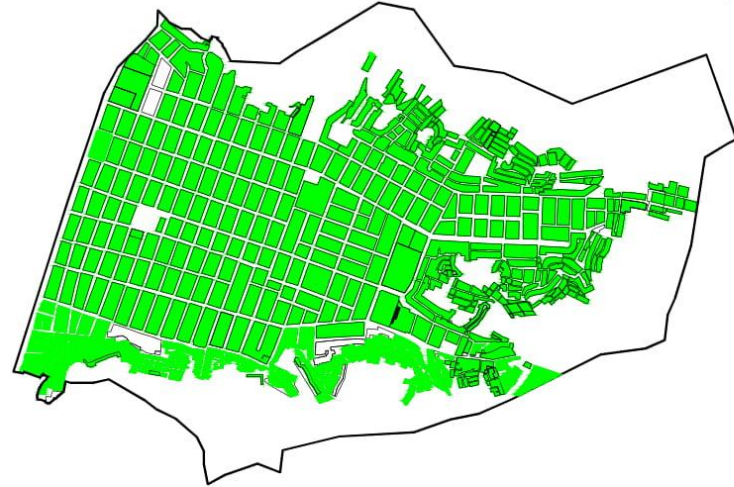

TRAMA URBANA ORTOGONAL

SECTOR 3

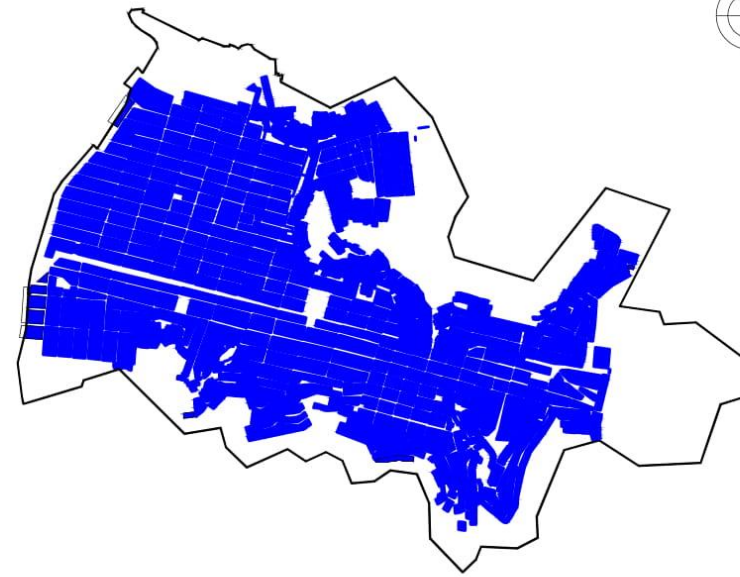

TRAMA URBANA ORTOGONAL

SECTOR 4

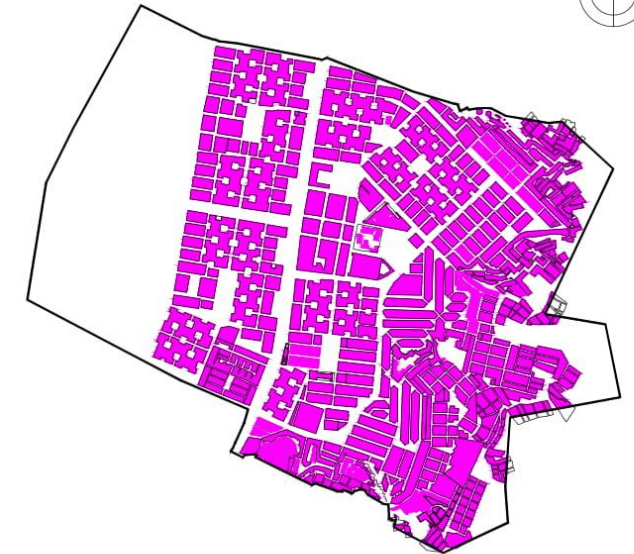

TRAMA URBANA IRREGULAR

SECTOR 5

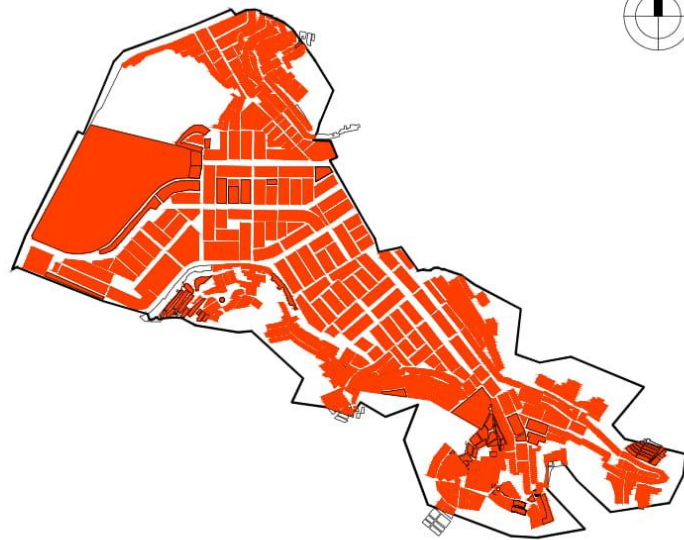

TRAMA URBANA IRREGULAR

SECTOR 6

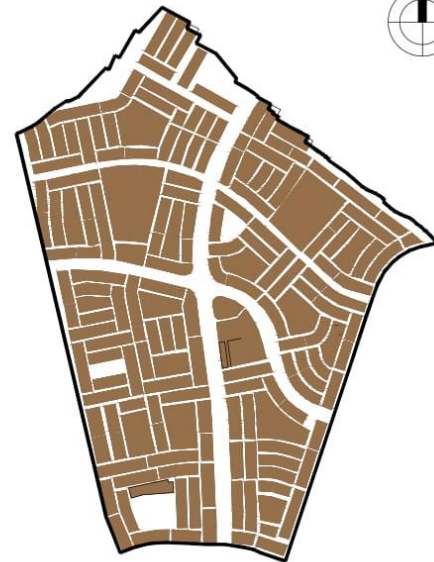

TRAMA URBANA IRREGULAR

SECTOR 7



TRAMA URBANA ORTOGONAL

SECTOR 8



TRAMA URBANA IRREGULAR

UNIVERSIDAD CESAR VALLEJO  
ESCUELA DE ARQUITECTURA

PROYECTO: CENTRO CULTURAL DE ARTE URBANO COMO  
POTENCIADOR DEL USO DEL ESPACIO PARA LA CLTURA  
EN EL DISTRITO DE COMAS, LIMA 2017

LÁMINA

PLANO: MORFOLOGÍA URBANA

ALUMNO: MARIA MIRANDA CONDEZO

ESCALA: 1/40000

FECHA: FEBRERO 2018

TURNO: TARDE

11

SECTOR 9



TRAMA URBANA ORTOGONAL

SECTOR 10

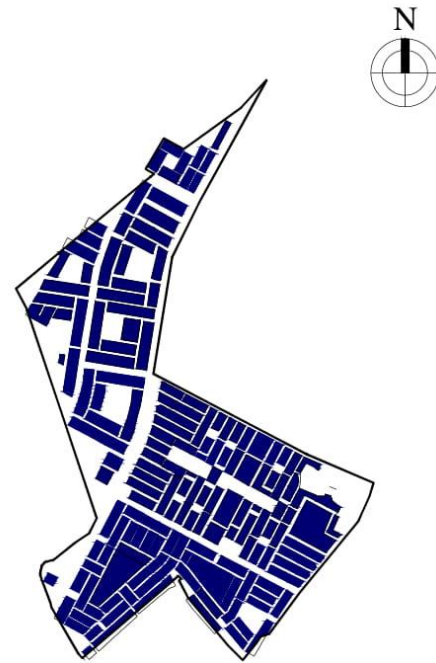

TRAMA URBANA ORTOGONAL

SECTOR 11

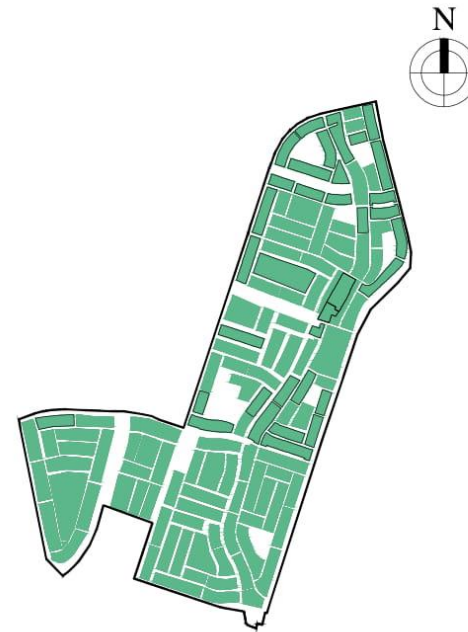

TRAMA URBANA IRREGULAR

SECTOR 14

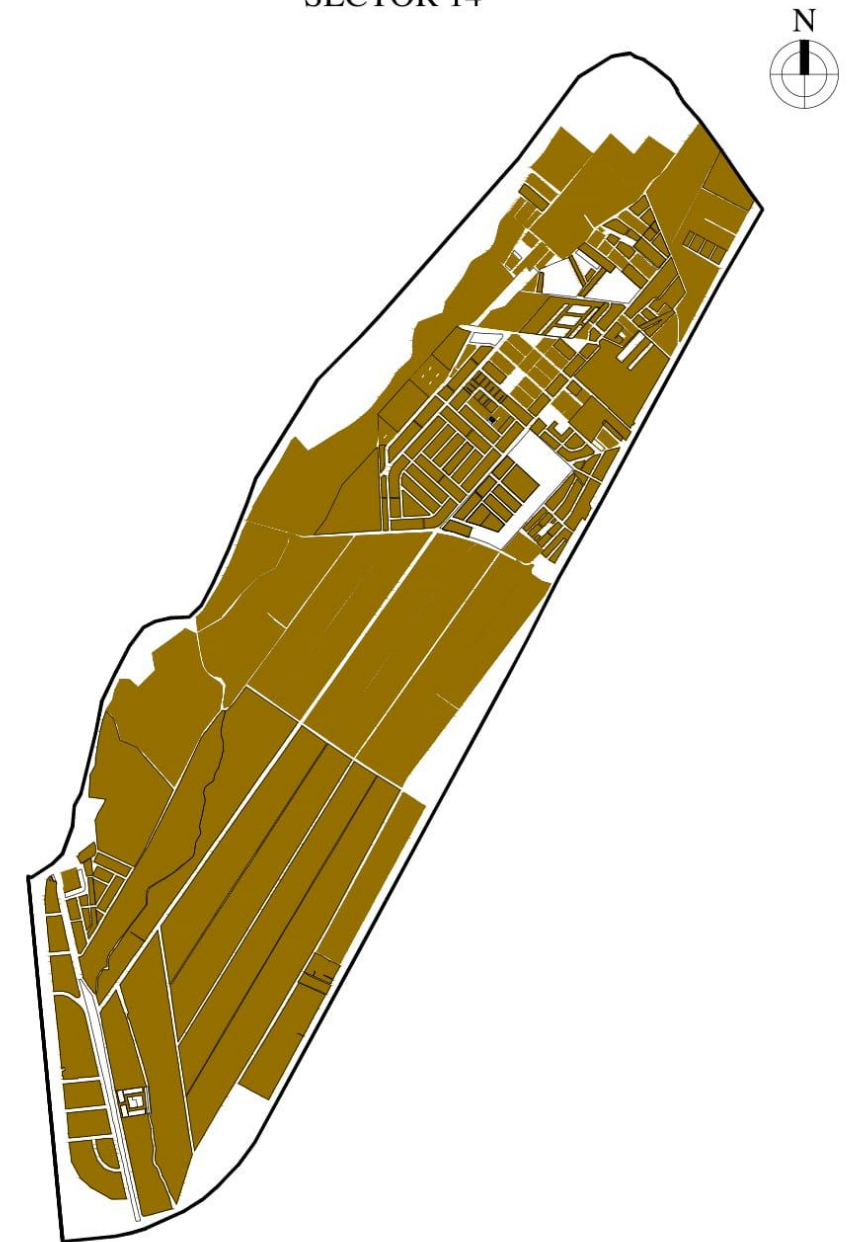

TRAMA URBANA IRREGULAR

SECTOR 13

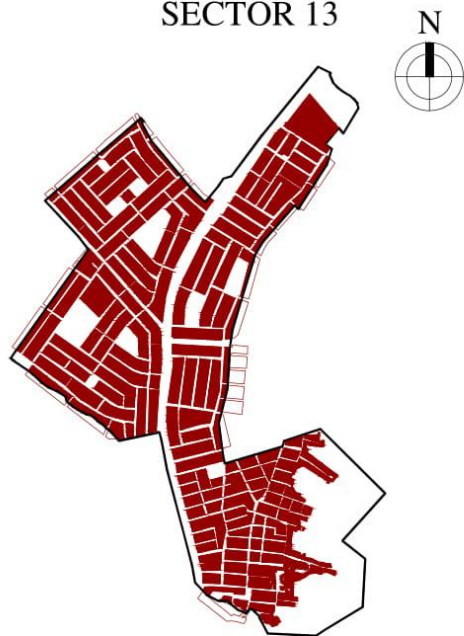

TRAMA URBANA IRREGULAR

SECTOR 12

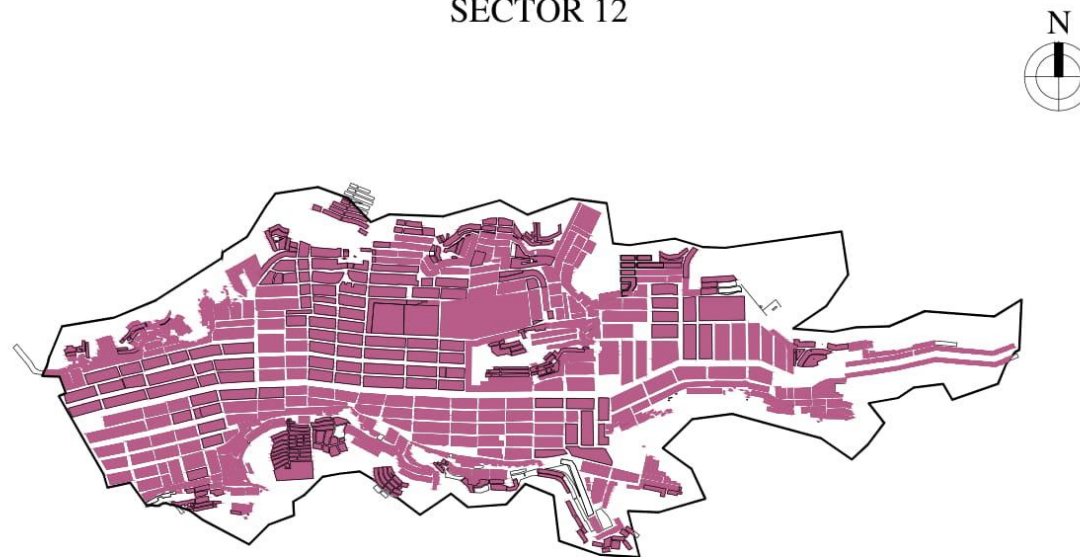

TRAMA URBANA IRREGULAR

UNIVERSIDAD CESAR VALLEJO  
ESCUELA DE ARQUITECTURA

PROYECTO:	CENTRO CULTURAL DE ARTE URBANO COMO POTENCIADOR DEL USO DEL ESPACIO PARA LA CLTURA EN EL DISTRITO DE COMAS, LIMA 2017		LÁMINA <b>12</b>
PLANO:	MORFOLOGÍA URBANA		
ALUMNO:	MARIA MIRANDA CONDEZO		
ESCALA:	1/40000	FECHA: FEBRERO 2018	



### 9.2.6. Economía Urbana

Durante los años 80 se inició la construcción de las pequeñas empresas dedicadas al rubro de confecciones, calzado y carpintería; ya para la década de los 90 se revierte este patrón y la actividad comercial se reorienta al comercio y a los servicios. La principal actividad económica llegan a ser las pequeñas empresas y las microempresas, más conocidas como PYMES que son las que posibilitan la generación del empleo causantes de los ingresos económicos de los ciudadanos, el comercio ambulatorio se incrementa y al mismo tiempo se forman circuitos comerciales en las principales avenidas, se identifican corredores comerciales e industriales formados por las avenidas Universitaria y Túpac Amaru y avenidas transversales como Av. Belaunde y Av. Micaela Bastidas.

Asimismo, en los últimos años la actividad comercial se ha dirigido a los servicios, han ido incrementando los hospedajes, restaurantes, discotecas, etcétera, dados por la numerosa población juvenil existente en el distrito.

- Las bodegas son los negocios que han aumentado en gran manera en el distrito. Comas alcanza el primer puesto de número de bodegas en el Cono Norte y el segundo lugar a nivel de Lima Metropolitana.
- Los mercados existentes en el distrito son 36; este número significa casi el 20% de los mercados en el Cono Norte y representa el 6% de los mercados en Lima Metropolitana.
- Las peluquerías y los salones de belleza son los servicios que también han crecido en el distrito, en este sentido, este rubro ocupa el segundo lugar del Cono Norte y el tercer lugar en Lima Metropolitana.
- Los restaurantes también son los servicios que han aumentado, Comas se ubica en el segundo lugar a nivel del Cono Norte y el cuarto lugar en Lima Metropolitana, de igual manera ocurre con las fuentes de soda y cafeterías, estas se ubican en el primer lugar en el Cono Norte y el segundo lugar a nivel metropolitano.
- Los hostales también han incrementado en los últimos años, de igual manera el alquiler de video juegos se encuentra en el primer lugar en el Cono Norte

y en segundo lugar en Lima Metropolitana. Asimismo los Centros educativos particulares, se ubican en el segundo puesto en el Cono norte y el tercer puesto a nivel de Lima Metropolitana.

- Las Galerías comerciales, es otro rubro importante en este aspecto, estas galerías están básicamente ubicadas en la Av. Túpac Amaru y en otras avenidas importantes.

Además de los mencionados anteriormente se pueden mencionar otros tipos de servicios como: Pollerías, Consultorios Odontológicos, Estudios Contables, Taller de Mecánicas, Renovadoras de Calzado, Chifas, Bares, Estudios Fotográficos, etcétera.

En Comas existe alrededor de 15,856 establecimientos comerciales que son los que representan el 96% del empleo en el distrito, estos establecimientos son detallados a continuación:

**Tabla 48.** *Número de locales comerciales en el distrito de Comas*

Comercio	Número
Comercio y similares	13,591
Restaurantes, pollerías, chifas y servicios similares	762
Hoteles, hospedajes y hostales	240
Supermercados	6
Mercado Vecinal	41
Mercado Minorista	10
Mercado Mayorista	2
Instituciones Educativas	920
Instituciones Estatales	49
Industrias	204

Nota: Fuente: Diagnóstico final de Comas



PUENTE  
PIEDRA

CARABAYLLO

MERCADO UNICACHI



El comercio más predominante es el PYMES ubicadas en las principales vías como las avenidas:  
 Av. Túpac Amaru  
 Av. Universitaria  
 Av. Retablo  
 Av. Belaunde  
 Av. Micaela Bastidas

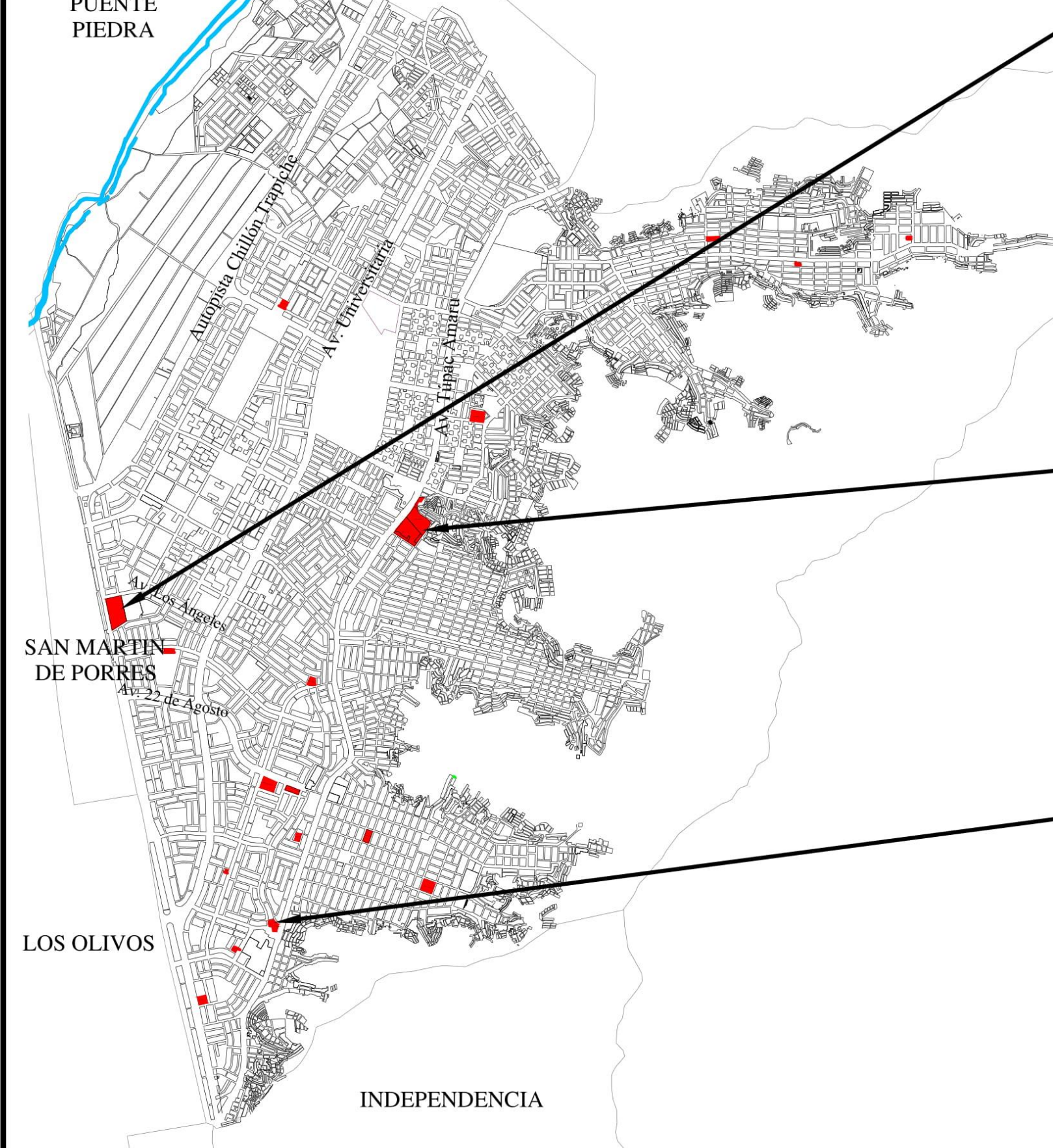

PLAZA VEA COMAS

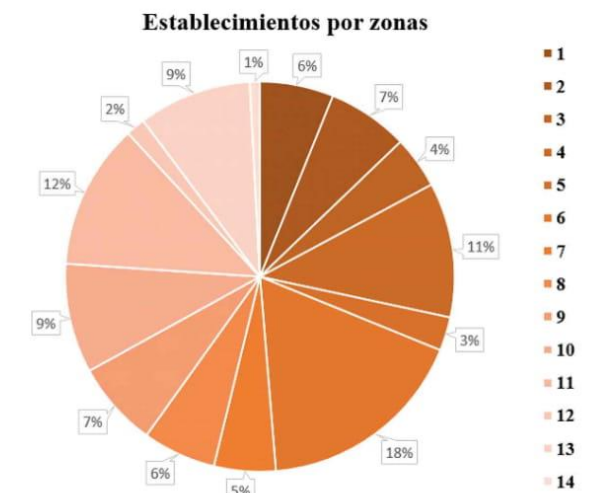

CENTRO COMERCIAL MEGA 80



**LEYENDA**

■ COMERCIO

<b>UNIVERSIDAD CESAR VALLEJO</b> ESCUELA DE ARQUITECTURA			
PROYECTO:	CENTRO CULTURAL DE ARTE URBANO COMO POTENCIADOR DEL USO DEL ESPACIO PARA LA CLTURA EN EL DISTRITO DE COMAS, LIMA 2017		LÁMINA
PLANO:	ECONOMÍA URBANA		13
ALUMNO:	MARIA MIRANDA CONDEZO		
ESCALA:	1/40000	FECHA: FEBRERO 2018	

### 9.2.7. Dinámica y tendencias

La dinámica del crecimiento urbano en el distrito de Comas se caracteriza por el crecimiento y la consolidación de las actividades comerciales y de servicios. En los últimos años esta dinámica se ha consolidado en centros de servicios representados por los conglomerados comerciales o así como el Centro Comercial “La Ochenta”, “Belaunde” y “La Pascana” que adquieren dinámicas propias. De igual manera la expansión local se ha dado a través de la reubicación del comercio informal y se han creado espacios especializados en productos con mayor valor agregado, los también llamados conglomerados o aglomeraciones comerciales están dentro de los circuitos comerciales que a pesar que tienen dinámicas independientes se articulan muy bien a las demás y de esta manera crean condiciones para su propio fortalecimiento y expansión.

Asimismo la expansión de la economía local ha tenido una gran influencia en la configuración y dinámica del distrito, es por ello que cada zona del distrito tiene una dinámica distinta, que se detallará a continuación:

**Tabla 49.** *Tipos de comercio por zonas en el distrito de Comas*

Zona	Actividad Económica
Zona 1	Corredor ecológico
Zona 2	Corredor ecológico
Zona 3	Corredor ecológico Servicios y Comercio moderno
Zona 4	Corredor ecológico Servicios y Comercio moderno
Zona 5	Corredor ecológico
Zona 6	-
Zona 7	Comercio al por mayor
Zona 8	-
Zona 9	Esparcimiento

Zona 10	Gastronomía Servicios y Comercio moderno Comercio al por mayor
Zona 11	-
Zona 12	Corredor ecológico
Zona 13	Servicios y Comercio moderno Comercio al por mayor
Zona 14	Recreación

Nota: Fuente: Plan Concertado del Comas

Por lo tanto, el distrito de Comas tiene la tendencia de ser un distrito comercial destacándose en la actividad económica desarrollada por las PYMES.

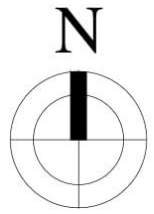

PUENTE  
PIEDRA

CARABAYLLO

De igual manera se han consolidado centros y subcentros de servicios de carácter zonal. Estos núcleos formados, están representados por diferentes conglomerados comerciales que se han formado por todo el distrito dividiéndolo, en este caso, por sectores que en muchos casos adquieren dinámicas propias.

El proceso de crecimiento y de consolidación de las actividades comerciales, industriales y de servicios no se ha mantenido estable. En los últimos 10 años, esa dinámica ha mirado hacia los principales ejes viales constituyendo los circuitos comerciales del distrito.

Av. Retablo

SAN MARTIN  
DE PORRES

LOS OLIVOS

INDEPENDENCIA

Av. Universitaria

Av. Túpac Amaru

Av. Belaunde este

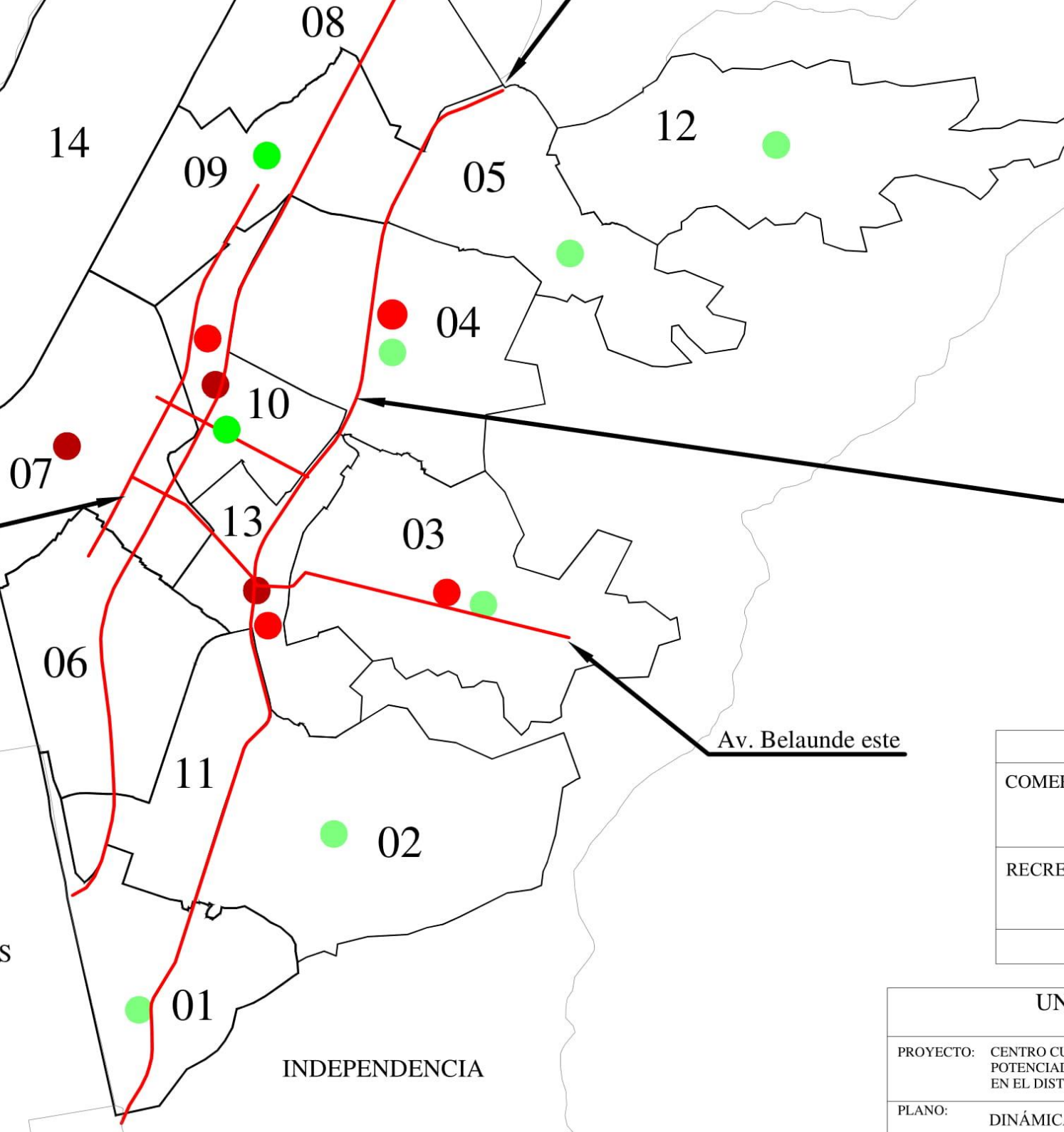

LEYENDA	
COMERCIO	<ul style="list-style-type: none"> <li><span style="color: brown;">■</span> GASTRONOMÍA</li> <li><span style="color: red;">■</span> COMERCIO AL POR MAYOR</li> <li><span style="color: red;">■</span> SERVICIOS Y COMERCIO MODERNO</li> </ul>
RECREACIÓN	<ul style="list-style-type: none"> <li><span style="color: green;">■</span> ESPARCIMIENTO</li> <li><span style="color: green;">■</span> RECREACIÓN</li> <li><span style="color: lightgreen;">■</span> CORREDOR ECOLÓGICO</li> </ul>
<span style="color: red;">—</span> CIRCUITO COMERCIAL	

UNIVERSIDAD CESAR VALLEJO ESCUELA DE ARQUITECTURA			
PROYECTO:	CENTRO CULTURAL DE ARTE URBANO COMO POTENCIADOR DEL USO DEL ESPACIO PARA LA CULTURA EN EL DISTRITO DE COMAS, LIMA 2017	LÁMINA	14
PLANO:	DINÁMICA Y TENDENCIAS		
ALUMNO:	MARIA MIRANDA CONDEZO		
ESCALA:	1/40000	FECHA: FEBRERO 2018	

### 9.3. Estructura Poblacional

En el año 2010, la población estimada de Lima Metropolitana ascendió a 8'219,116 habitantes. Aproximadamente el 25% de esta población vive en Lima Norte, los cuales tienen estilos de vida y características socioeconómicas interesantes. Para el año 2015, Comas alcanzó los 524,894 habitantes, llegando a ocupar el cuarto puesto en la lista de los distritos más poblados en Lima Metropolitana.

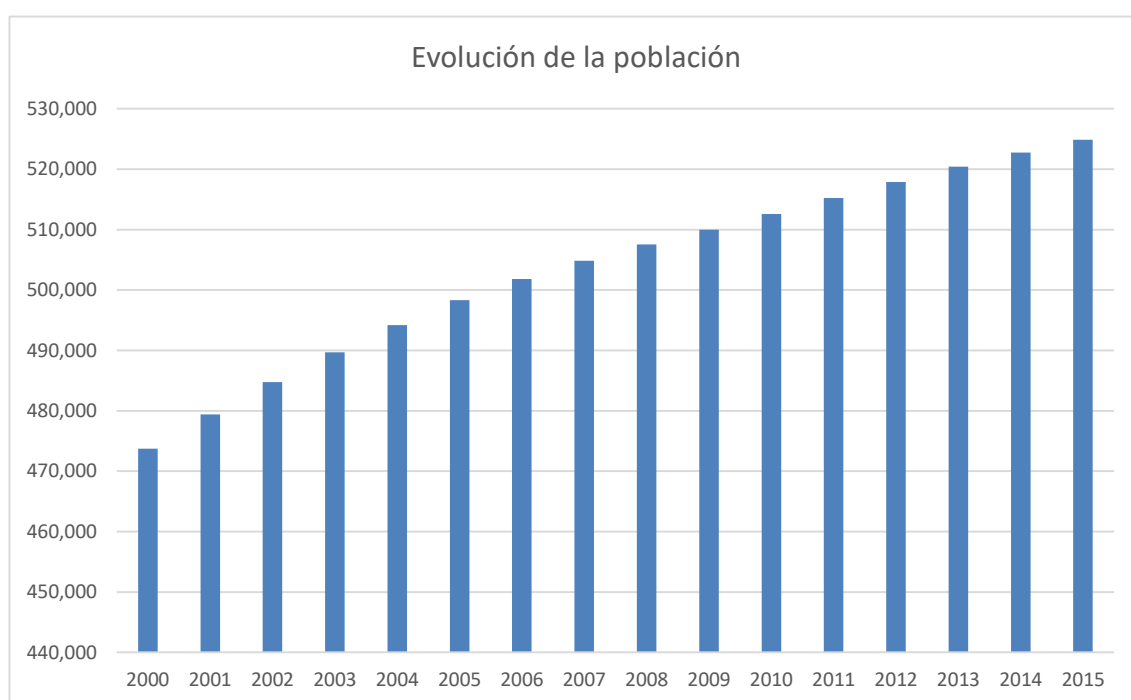

Elaboración propia

Fuente: [http://www.imp.gob.pe/images/IMP%20-%20PLANES%20DE%20DESARROLLO%20MUNICIPAL/comas\\_plan\\_de\\_desarrollo\\_concertado](http://www.imp.gob.pe/images/IMP%20-%20PLANES%20DE%20DESARROLLO%20MUNICIPAL/comas_plan_de_desarrollo_concertado)

De igual manera se puede identificar que de los 524,894 habitantes, alrededor de un 51% son mujeres y un 49% son hombres. A raíz del total de la población, se puede tomar en cuenta que la densidad poblacional es de 10 756 HAB/km<sup>2</sup>.

Figura 103. Población por sexo



Elaboración propia

Fuente: [http://www.imp.gob.pe/images/IMP%20-%20PLANES%20DE%20DESARROLLO%20MUNICIPAL/comas\\_plan\\_de\\_desarrollo\\_concertado\\_2011\\_2021.pdf](http://www.imp.gob.pe/images/IMP%20-%20PLANES%20DE%20DESARROLLO%20MUNICIPAL/comas_plan_de_desarrollo_concertado_2011_2021.pdf)

Con relación a los grupos etarios se puede identificar una pirámide de forma ancha y regular, en la que se diferencia que la población de 0 a 4 años es menor a la población de 10 a 34 años, luego después de la edad de las personas mayores de 34 años, la pirámide retoma su forma clásica.

Figura 104. Distribución poblacional por sexo

**Comas: distribución poblacional por sexo, 2007  
(en miles de habitantes)**

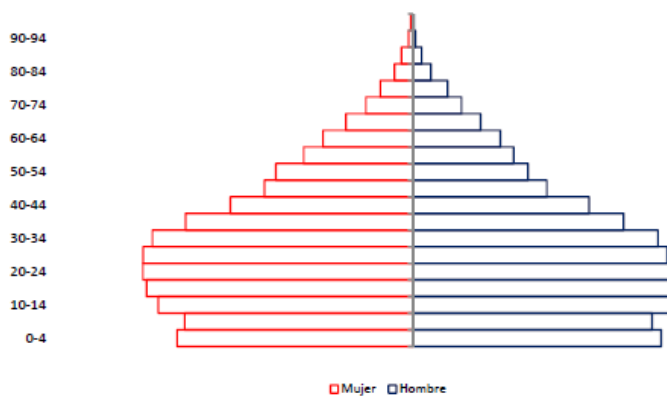

Fuente: [http://www.imp.gob.pe/images/IMP%20-%20PLANES%20DE%20DESARROLLO%20MUNICIPAL/comas\\_plan\\_de\\_desarrollo\\_concertado\\_2011\\_2021.pdf](http://www.imp.gob.pe/images/IMP%20-%20PLANES%20DE%20DESARROLLO%20MUNICIPAL/comas_plan_de_desarrollo_concertado_2011_2021.pdf)



De igual manera la población según los grupos quinquenales muestra que la mayor cantidad se encuentra entre las edades de 20 a 24 años, por otro lado la menor cantidad se encuentra en la edad de 80 a más años.

*Figura 105.* Población por grupos quinquenales

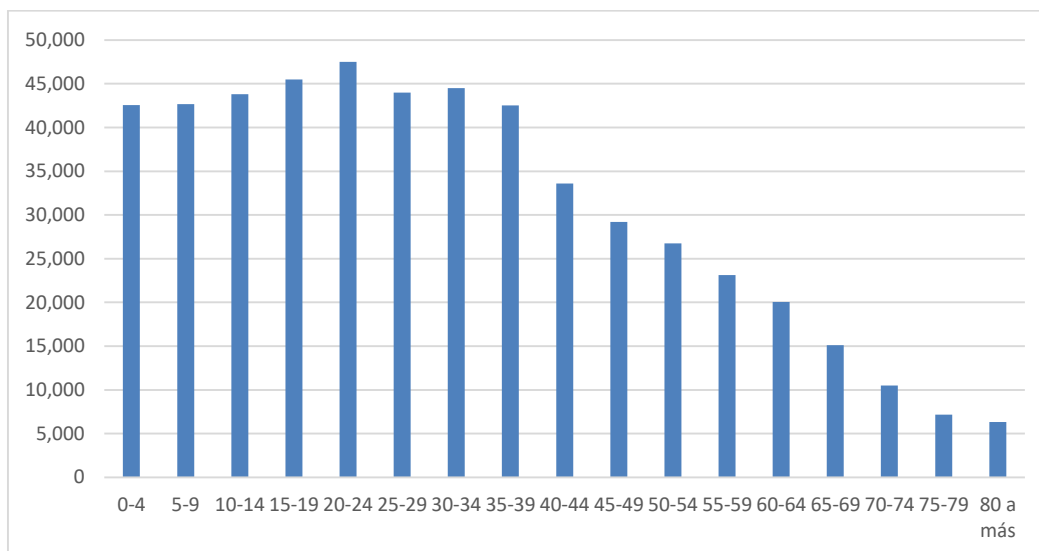

Elaboración propia

Fuente: INEI

Finalmente, la población por etapas en el distrito de Comas muestra una mayor cantidad de pobladores en la etapa de la juventud que son de 18 a 25 años, seguido por la madurez que abarca las edades de 25 a 35 años.

*Figura 106.* Distribución por etapas

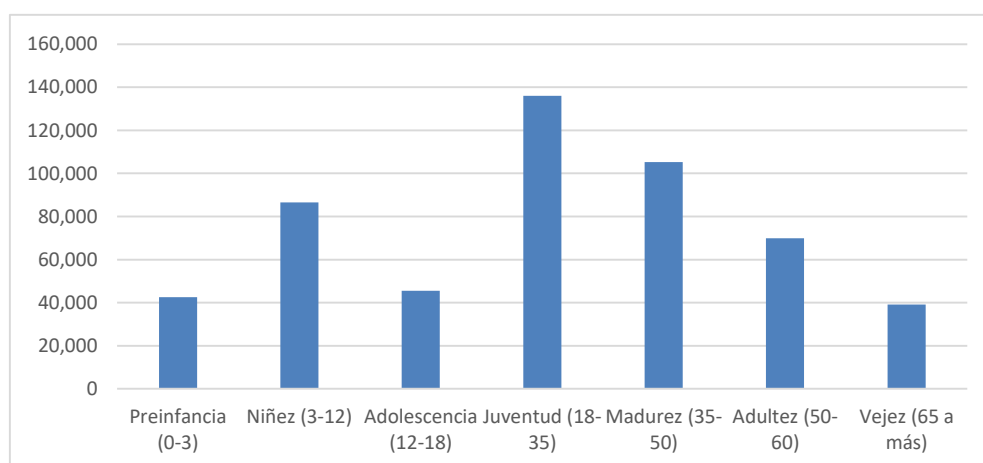

Elaboración propia

Fuente: INEI

## 9.4. Recursos

Dentro del distrito de Comas existen diferentes tipos de recursos como los recursos renovables, no renovables, turísticos e históricos, que son detallados a continuación:

### Recursos Renovables

#### Flora

Plantas en el Área Agraria: El área agraria de Comas es la zona 14 y esta se caracteriza por tener muchas especies de plantas con diferentes características, tamaño, color, y usos como lo son las flores, frutales u otros tipos de flora como lo son el cactus, orquídea, entre otros.

Plantas en el Área Urbana: En la zona urbana de Comas existen especies ornamentales en jardines como muestra de decoración en las calles como lo son las flores y los arbustos. Además de ello en el Parque Zonal Sinchi Roca existe un vivero municipal en que se cultiva diferentes tipos de plantas y con esto buscan compensar el déficit de áreas verdes en el distrito.

#### Fauna

En Comas existe una diversificación de animales de diferentes tipos, los cuales se desarrollan en diferentes espacios según las condiciones de los ciudadanos o la economía, explicados en el siguiente cuadro:

**Tabla 50.** *Fauna en el Distrito de Comas*

Especies	Nº	Alimentación	Observaciones
Vacunos	418	Pastos y Concentrado	Área agrícola
Porcinos	1500	Basura	Área agrícola
Ovinos	250	Pastos	Área agrícola
Porcinos	N/D	Desechos de cocina y concentrado	Área agrícola

Ovinos y Caprinos	N/D	Pastos y jardines	Área agrícola
Aves de Corral	N/D	Desechos de cocina y granos	Área agrícola
Cuyes	N/D	Pastos y Concentrado	Área agrícola
Conejos	N/D	Pastos y concentrado	Área agrícola

Fuente: Municipalidad Distrital de Comas

Asimismo existen recursos turísticos e históricos muy diferenciados los cuales marcan las distintas potencialidades dentro de cada rubro.

Recurso no Renovable

Recurso Hídrico

Comas se ubica en el margen izquierdo de la cuenca baja del Rio Chillón, esta área es la que limita con la zona 14 que tiene tratamiento agrícola. Su topografía es accidentado ya que presenta tres quebradas que son: Rio Seco en Collique, Quebrada Pampa de Comas y Querada el Carmen. Es importante recalcar qu las aguas del rio han sufrido un gran aumento de contaminación por el mal cuidado de sus aguas.

Agua subterránea

Las aguas subterráneas son grandes depósitos de agua potable, la presencia de este tipo de aguas en diferentes sectores del distrito se muestra un alto humedecimiento del suelo o pozos de agua que nacen de la superficie o tambien con las ecavaciones que se realizan para redirigir el curso de las aguas.

Recursos Culturales-históricos

El distrito cuenta con distintas zonas arqueológicas, entre las que tenemos:

- Fortaleza de Collique: Fue ocupado por el Señorío Colli durante el Intermedio Tardío durante los años 1100 a 1450 d.C. y se trata de una construcción con terrazas y piedra con diferentes sectores de administración.

- Chacra Cerro I: Pertenecen a la época del señorío Colli, sobre esta estructura se han construido recintos de los cuales pequeños restos de la construcción original.
- Chacra Cerro II: Este lugar fue parte de una estructura mayor y probablemente haya estado unido a Chacra Cerro I. La Av. Trapiche aísla esta huaca y la construcción de la misma el daño debido a que la cortó en dos partes.
- Cerro Zorro: Ubicado en el Km 15 de la Av. Túpac Amaru además se encuentra rodeado por los límites de Comas y Carabaylo.
- Alborada I y II: Se encuentra ubicado en el Km 16 de la Av. Túpac Amaru en el cruce de la calle Retamas y San Justo; en la margen izquierda del río Chillón
- Alborada III: El sitio se encuentra ubicado a la altura del Km. 16 de la Av. Tupac Amaru, en el cruce de la prolongación de la calle Alborada y Sinchi Roca; en la margen izquierda del río Chillón.
- Huaca Retablo: Este sitio también es conocido como *Huaca Chasqui* y se encuentra compuesto por dos plataformas elevadas, construidas en base a tapial y cuyos recintos cuentan con muros de adobes, los primeros datan de la época del Señorío Colli,
- Huaca Sinchi Roca: El sitio arqueológico se encuentra emplazado sobre una colina natural mediante una plataforma rectangular construida en base a muros de tapial con rellenos de piedra y barro. Data del Periodo Intermedio Tardío (1100 a 1450 d.C.) y tendría una posterior ocupación Inca del Periodo Horizonte Tardío.
- Muralla Tungasuca: La muralla Colli, también recibe el nombre de Muralla de Tungasuca, al encontrarse (los restos más destacados y "mejor conservados"), en la Urb. Tungasuca, que pertenece al distrito de Comas. Sin embargo, esta muralla realmente se encuentra ubicada en la frontera limítrofe de los distritos de Comas y Carabaylo.

## Recursos Turísticos

- Parque Zonal Sinchi Roca: Es considerado como el pulmón ecológico de Lima ya que cuenta con 40 mil árboles aproximadamente, se encuentra ubicado en la Av. Universitaria, además cuenta con campos deportivos, juegos infantiles y un zoológico.
- Acuario Nautilous: Es un acuario que cuenta con atención para el público y para empresas privadas, está enfocado a toda la clase de peces ornamentales tanto reproducidos como importados, también tienen donde fabrican sus propios productos como acuarios o muebles.
- Complejo turístico recreacional Kochawasi: Es un complejo turístico ubicado en la Av. Trapiche y pertenece al rubro de restaurantes campestres que contempla la atención a eventos tanto sociales como empresariales y recepciones en general ya que cuenta con amplias instalaciones donde se pueden desarrollar estas actividades, además cuenta con piscinas, juegos infantiles, canchas deportivas, un parque acuático, entre otros.
- La Granja Villa del Norte: Complejo turístico que cuenta con jardines, juegos mecánicos, zona de piscinas, tours de animales, zona acuática y un ambiente para reservas como los restaurantes “La Palapa”, El rincón criollo, El Cetico y 7 cabañas con estacionamiento vigilado a todas horas.
- Parque Ecológico La Alborada: Es un terreno antes baldío pero que con la ayuda de los vecinos de Comas, SEDAPAL y La cruz roja española APDES transformaron este terreno en un parque ecológico con el fin de crear espacios públicos destinados a la recreación pasiva y contacto con la naturaleza además de complementar los espacios con la promoción cultural y socioeconómica.

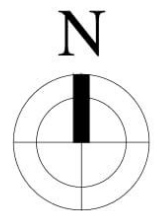

PUENTE  
PIEDRA

CARABAYLLO

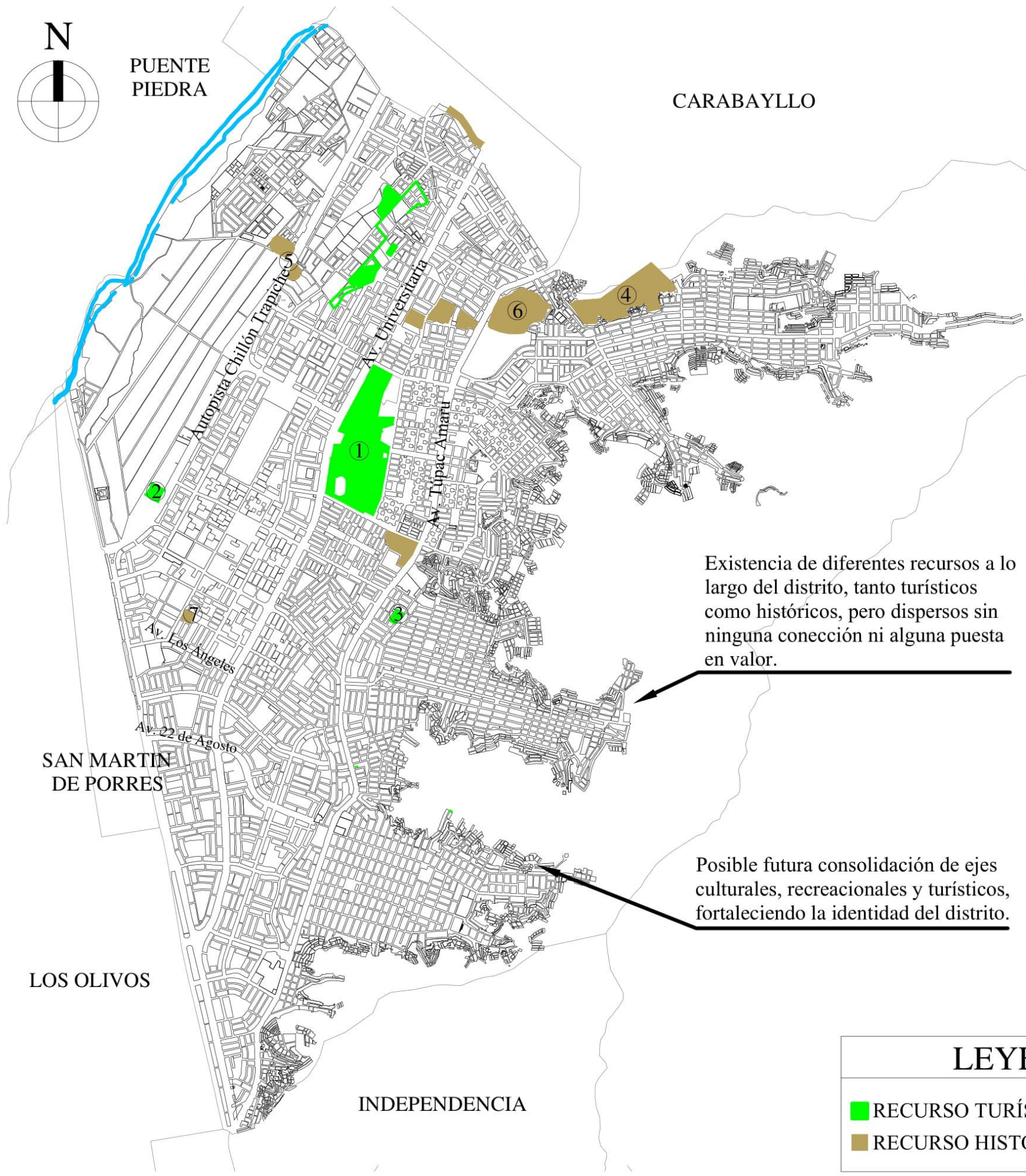

Existencia de diferentes recursos a lo largo del distrito, tanto turísticos como históricos, pero dispersos sin ninguna conexión ni alguna puesta en valor.

Posible futura consolidación de ejes culturales, recreacionales y turísticos, fortaleciendo la identidad del distrito.

① PARQUE ZONAL SINCHI ROCA



COMPLEJO TURÍSTICO  
② RECREACIONAL KOCHAWASI



③ PARQUE DE ATRACCIONES



④ HUACA CERRO ZORRO



⑤ HUACA CHACRA CERRO



⑥ FORTALEZA DE COLLIQUE



⑦ HUACA RETABLO



### LEYENDA

- RECURSO TURÍSTICO
- RECURSO HISTÓRICO CULTURAL

UNIVERSIDAD CESAR VALLEJO  
ESCUELA DE ARQUITECTURA

PROYECTO: CENTRO CULTURAL DE ARTE URBANO COMO  
POTENCIADOR DEL USO DEL ESPACIO PARA LA CLTURA  
EN EL DISTRITO DE COMAS, LIMA 2017

PLANO: RECURSOS

ALUMNO: MARIA MIRANDA CONDEZO

ESCALA: 1/40000    FECHA: FEBRERO 2018    TURNO: TARDE

LÁMINA

15

## 9.5. Organización política, Planes y Gestión

Según el Plan de Desarrollo Concertado de Comas (2010, p. 106): “La Municipalidad Distrital de Comas fue creada mediante Ley No. 17757 del 12 de Diciembre de 1961, a Nivel Institucional, la Constitución le otorga atribuciones y funciones a las Municipalidades Distritales conforme a lo establecido en la Ley Orgánica de Municipalidades Ley No. 23853; las etapas de desarrollo y consolidación del municipio se dieron durante la segunda mitad de la década de los noventa, luego de una crisis institucional fuerte. Señalamos también que luego de estos años, durante los primeros años de la presente década se han llevado a cabo procesos de perfeccionamiento de los documentos de gestión como son los de la Estructura Organizativa, y El Reglamento de Organización y Funciones el Cuadro de Asignación de Personal (CAP), El Manual de Organización entre otros.”

El distrito de Comas funciona a través de un representante, es de decir un alcalde y regidores cuya duración del cargo es de 4 años.

Figura 107. Estructura Orgánica de Comas

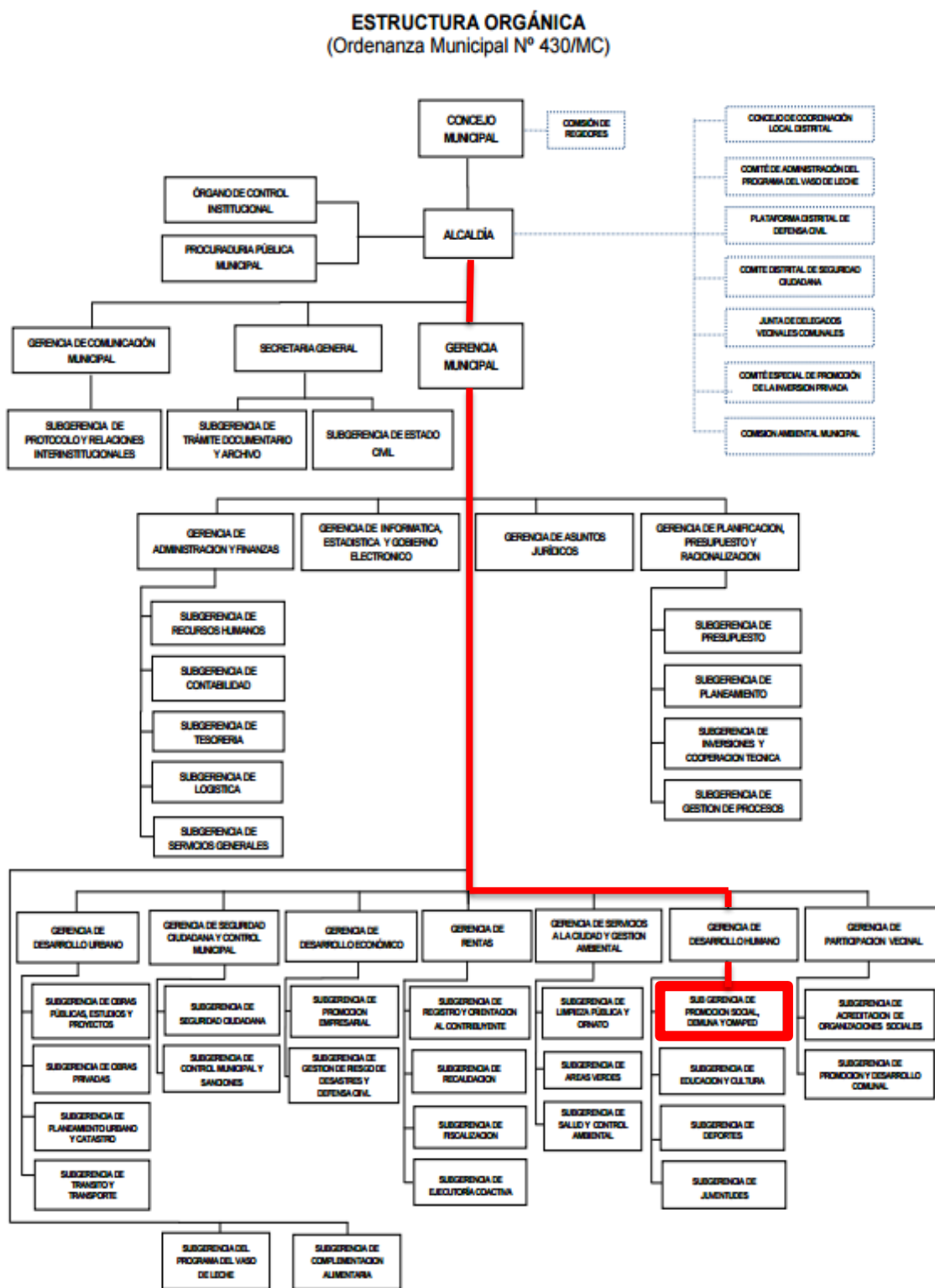

Elaboración propia

Fuente: [http://www.imp.gob.pe/images/IMP%20-%20PLANES%20DE%20DESARROLLO%20MUNICIPAL/comas\\_plan\\_de\\_desarrollo\\_concertado\\_2011\\_2021.pdf](http://www.imp.gob.pe/images/IMP%20-%20PLANES%20DE%20DESARROLLO%20MUNICIPAL/comas_plan_de_desarrollo_concertado_2011_2021.pdf)

Plan

Desarrollo Concertado de Comas (2010, p. 107):

de



“Además los órganos conformantes de un Gobierno Local están claramente definidos:

- Órganos de Gobierno
- Órganos de Alta Dirección
- Órganos Consultivos
- Órgano de Control
- Órganos de Asesoramiento
- Órganos de Apoyo
- Órganos de Línea
- Órganos Desconcentrados
- Órganos Descentralizados

Los Sistemas Administrativos existentes en la Municipalidad son los siguientes:

- Sistema de Abastecimiento
- Sistema de Tesorería
- Sistema de Contabilidad
- Sistema de Personal
- Sistema de Racionalización
- Sistema de Planificación y Presupuesto
- Sistema de Informática
- Sistema de Trámite Documentario y Archivos
- El Sistema de los Ingresos: Registro - Cobranza - Fiscalización y Orientación de los Contribuyentes.
- Función de Registros Civiles
- Función de Limpieza Pública y Áreas verdes
- Función de Desarrollo Urbano
- Función de Ordenamiento y Control del Comercio Formal e Informal
- Función de Promoción Social y Cultural”

Planes

El distrito de Comas actualmente tiene un plan de desarrollo que es el que busca ayudar al proceso de desarrollo y al fortalecimiento distrital. El Plan de desarrollo ha sido elaborado por la Universidad Sedes Sapiense, este ha respetado los lineamientos que han seguido los antiguos procesos, pero cuidando que todo lo planeado garantice un desarrollo integral y que se utilicen los recursos disponibles. Estos planes se han desarrollado a través de cinco líneas estratégicas con diferentes objetivos estratégicos que se detallan a continuación:

Figura 108. Planes del Distrito de Comas

<b>Línea Estratégica I: Desarrollo económico</b>	<b>Línea Estratégica II: Salud y Medio Ambiente</b>	<b>Línea Estratégica III: Cultura e Identidad Local</b>	<b>Línea Estratégica IV: Seguridad Integral</b>	<b>Línea Estratégica V: Gestión Local</b>
<b>Objetivo estratégico I:</b> Gestión del plan Inversiones Mercado Conglomerados Tecnología Educación <b>Objetivo estratégico II:</b> Gestión del plan Mercado Tecnología Educación <b>Objetivo estratégico III:</b> Gestión del plan Inversiones Conglomerados Ordenamiento y adecuación urbana	<b>Objetivo estratégico I:</b> Gestión del plan Educación Iniciativas comunales Formación de promotores Salud preventiva y recuperativa <b>Objetivo estratégico II:</b> Integrales Contaminación Áreas verdes y recreación Servicios Mejoramiento de la vivienda los equipamientos	<b>Objetivo estratégico I:</b> Revaloración de nuestro patrimonio arqueológico Creación y consolidación del Centro Cultural de Comas Promoción turística distrital Apoyo legal y financiero a las actividades culturales <b>Objetivo estratégico II:</b> Gestión de la cultura y fortalecimiento de la identidad del distrito <b>Objetivo estratégico III:</b> Difusión de la imagen real de Comas Promoción de las múltiples manifestaciones culturales <b>Objetivo estratégico IV:</b> Diseño de una propuesta educativa Formación integral de la juventud.	<b>Objetivo estratégico I:</b> Espacios de concentración Instrumentos <b>Objetivo estratégico II:</b> Formación de promotores Jóvenes <b>Objetivo estratégico III:</b> Información y comunicación Infraestructura Capacitación Niños y adolescentes	<b>Objetivo estratégico I:</b> Institucionalización Promoción y fortalecimiento <b>Objetivo estratégico II:</b> Formación ciudadana <b>Objetivo estratégico III:</b> Capacitación y asesoría Reestructuración municipal

Elaboración propia

Fuente: [http://www.imp.gob.pe/images/IMP%20-%20PLANES%20DE%20DESARROLLO%20MUNICIPAL/comas plan de desarrollo concertado](http://www.imp.gob.pe/images/IMP%20-%20PLANES%20DE%20DESARROLLO%20MUNICIPAL/comas%20plan%20de%20desarrollo%20concertado)

## 9.6. Caracterización Urbana

Comas es básicamente un distrito periférico ubicado en la parte este del cono norte de Lima Metropolitana en el departamento y provincia de Lima. Cuenta con una extensión de 48.72 km<sup>2</sup> y limita por el norte con los distritos de Carabaylo y Puente Piedra, por el sur con Independencia, por el este con San Juan de Lurigancho y por el oeste con Los Olivos y San Martín de Porres.

El distrito se localiza en el margen izquierdo de la cuenca baja del río Chillón. Cuenta con un relieve accidentado dividido en 3 zonas (ladera baja, ladera media y ladera alta) y una diversa morfología debido a que su territorio se encuentra en una cadena montañosa de pendientes medias. Tiene un clima subtropical árido con ausencia de lluvias pero con una gran humedad.

Actualmente cuenta con 14 sectores, siendo los sectores más consolidados los sectores 1,4,6,7,9,10,11 y 13, ubicados en la ladera baja del distrito con un total de 95% de ocupación con respecto a la totalidad del territorio.

El distrito de Comas tiene una amplia realidad, comenzando por su geografía hasta su organización política. Según el diagnóstico realizado anteriormente se ha podido identificar diversas potencialidades y debilidades, como por ejemplo la informalidad de las empresas, el poco apoyo a la cultura, recursos históricos en abandono, entre otros.

En el aspecto Salud, se ha podido observar que si existe una red de Centros de Salud que son gestionados por el MINSA, otros por ESSALUD y otros por la Municipalidad de Lima, además de ello existe un porcentaje de clínicas privadas, todos ellos debidamente distribuidos a lo largo del territorio distrital, pero con un claro déficit en las zonas periféricas, estas personas tienen que hacer un mayor viaje con respecto al resto de la población por alguna emergencia de salud.

En el aspecto Educación, se ha concluido que existe una gran población de estudiantes que cursan la primaria y secundaria y en un menor número, estudiantes en institutos o en escuelas de educación especial, estos tipos de establecimientos de educación se distribuyen en instituciones tanto privadas como públicas.

En el aspecto de Recreación, a pesar de que cuentan con muchos parques y un gran parque zonal que es el Parque Zonal Sindhi Roca, el índice de m<sup>2</sup> por habitante no es suficiente para los vecinos comeños y que según la OMS el m<sup>2</sup> de

área verde por habitante es de 9m<sup>2</sup> y en Comas solo se acerca a los 1.14 m<sup>2</sup> de área verde por habitante, es por ello que se identifica un claro déficit de áreas verdes.

En el aspecto de Cultura, se ha identificado un gran número de huacas pertenecientes al dominio de los Señores Colli durante el Periodo del Intermedio Tardío, pero también se ha podido identificar un descuido y abandono de las mismas ya que no se cuenta con programas de gestión u otros que ayuden a su cuidado. Por otro lado se ha identificado un gran número de puntos de cultura existentes y solo un Centro Cultural “Centro Cultural Grecia”, pero con un difícil de equipamientos culturales en donde los artistas puedan desarrollar su arte con comodidad y unas instalaciones.

En el aspecto comercio se ha identificado un gran número de locales comerciales pertenecientes a las PYMES que son el mayor tipo de comercio que existe en el distrito, además ellos mismos han formado toda una estructura comercial mediante conglomerados según el tipo de servicio que ofrecen y circuitos comerciales ubicados en las principales vías del distrito como lo son las avenidas Túpac Amaru, Universitaria, Retablo, entre otros, pero con él también se ha identificado un gran número de locales informales, es por ello que en los planes de la municipalidad distrital se busca dar facilidades a este tipo de empresas para la regularización de su documentación.

En el aspecto ambiental se ha podido identificar que el distrito se encuentra en na zona sísmica, por lo tanto un 45% de la población en su mayoría los Asentamientos Humanos se encuentran en un peligro sísmico debido al tipo de suelo, desorden urbano y calidad de vivienda que poseen.

En resumen, el diagnostico de Comas se compone de este resumen que se muestran como problemas que el gobierno local tendrá que enfrentar mediante planes y gestiones correctos para el mejoramiento incluyendo el presupuesto participativo.

## **9.7. Modelo de Intervención**

El modelo de intervención en el distrito de Comas se ha establecido de acuerdo al resultado del diagnóstico urbano antes desarrollado, de ello se ha culminado en la propuesta de un Centro Cultural de Arte Urbano perteneciente a una pequeña red cultural que une a las instituciones educativas de educación superior (Universidad Privada del Norte y Centro de idiomas Cesar Vallejo) existentes, las huacas cercanas (Huaca Retablo, Huaca Sinchi Roca, Huaca Cerro Zorro y Huaca Chacra Cerro) y el Parque Zonal Sinchi Roca, y esta unida a una gran red cultural que une los diferentes puntos de cultura a nivel distrital con el fin de crear dicha red que hasta el momento es inexistente en Comas.

## **9.8. Visión de la intervención y prognosis**

### **9.8.1. Visión de la intervención**

La visión de intervención pretende crear una red cultural y recreativa que propone difundir y promocionar las manifestaciones artísticas a través de la creación de espacios, la articulación de los ya existentes y programas de información, capacitación juvenil conjuntamente con la población y la empresa privada para fortalecer la identidad local en el distrito. De esta manera se fortalecerán las instituciones y organizaciones en conjunto con la participación de los gobiernos zonales para la mejora de la gestión local, se consolidará la descentralización de la gestión y se creará un atractivo cultural, recreativo y social dotando así al distrito de espacios públicos destinados a la cultura, recreación y socialización.

### **9.8.2. Prognosis**

Para estimar la prognosis de la intervención, el análisis antes descrito nos da una idea del preocupante problema de la ausencia de equipamientos culturales y espacios públicos destinados a la cultura en donde los ciudadanos puedan desarrollarse en las diferentes actividades artísticas como un pasatiempo o como un estilo de vida y de trabajo o deleitarse con espectáculos culturales en sus momentos de ocio, es por ello que los colectivos artísticos se ven obligados a realizar su arte en las calles y a la población interesada en la cultura ir a las calles a deleitar los diferentes espectáculos, de allí el origen de la actual demanda del arte

urbano en el lugar. Todo ello debido a la gran ocupación de comercio en el distrito en los diferentes conglomerados y en las vías principales tales como tiendas, restaurantes, salones de belleza, entre otros y a la ocupación y priorización de equipameintos de primera necesidad dejándose de lado el equipameinto cultural. Es por ello que con la visión de la intervención y el desarrollo de la propuesta del Centro Cultural de Arte Urbano, con ello se busca dotar al distrito de todas las herramientas necesarias para crear una potencia cultural ya que actualmente la demanda es fuerte y con el nuevo Centro Cultural se mostraría más consolidado para el servicio no solo de todo el distrito sino también de los distritos aledaños.

# MASTER PLAN

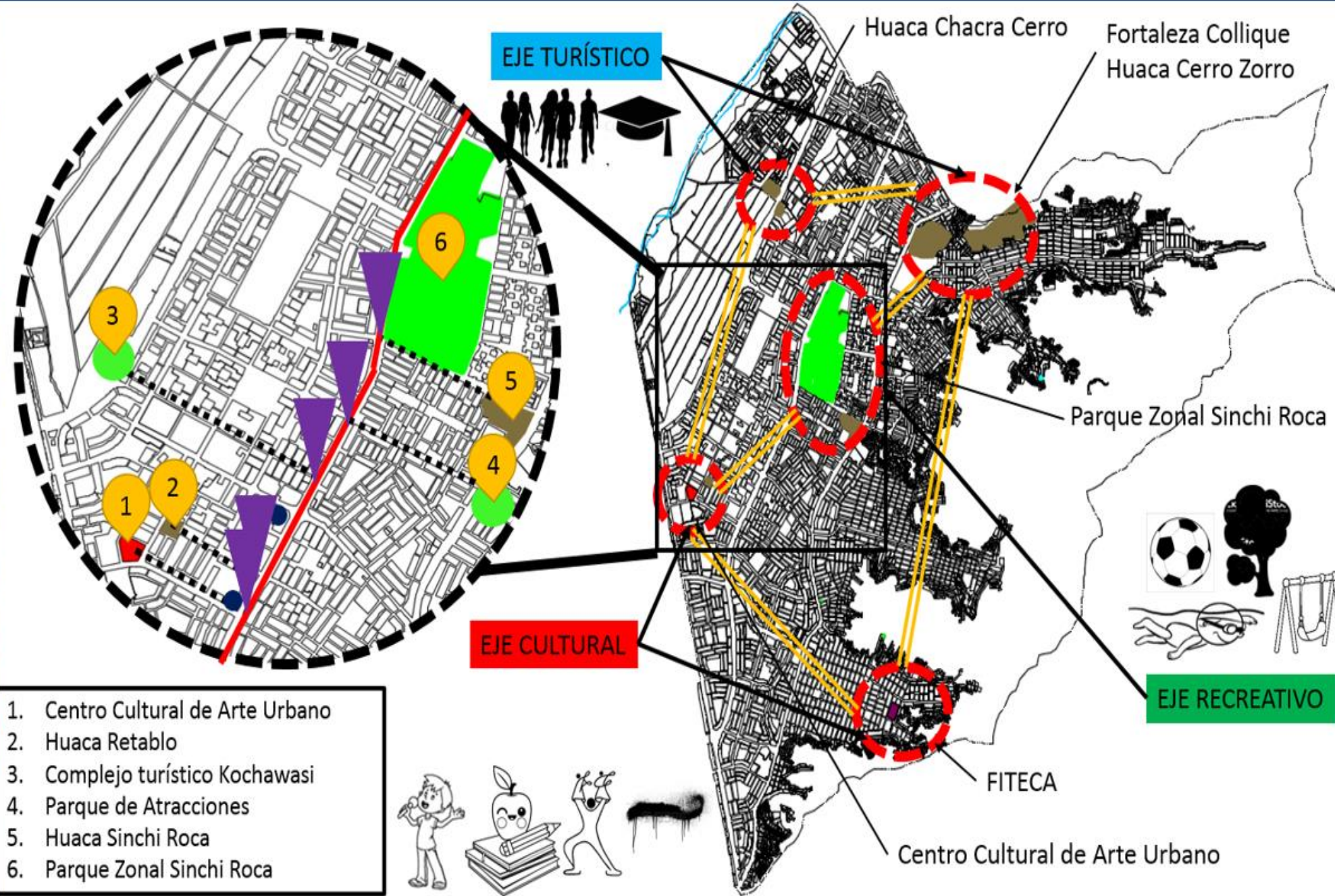

1. Centro Cultural de Arte Urbano
2. Huaca Retablo
3. Complejo turístico Kochawasi
4. Parque de Atracciones
5. Huaca Sinchi Roca
6. Parque Zonal Sinchi Roca

## **9.9. Conclusiones y Recomendaciones**



### 9.9.1. Conclusiones

Se concluye que el distrito de Comas cuenta con un Centro Cultural llamado Grecia en la urbanización Santo Domingo, este centro ya tiene 20 años gestionando y promocionando las actividades culturales en el lugar y ahora ofrece obras teatrales, danzas peruanas, títeres, es decir el distrito tiene una carga cultural constante. Pero Grecia no actúa como una isla separada de sus alrededores, es decir que no solo ofrece sus presentaciones sino también tienen alianzas con diferentes grupos del extranjero que llegan a presentarse en el centro y viceversa.

Lo mismo ocurre con los diferentes puntos de cultura establecidos en el distrito, que son aquellas asociaciones culturales que se dedican a fomentar las actividades artísticas entre los vecinos, al mismo tiempo estas asociaciones juntamente con la municipalidad del distrito son las que organizan los eventos culturales como lo son FITECA, FestiComas, entre otros.

Estos eventos culturales se dan gracias a la colaboración de los vecinos y los grupos culturales que buscan fomentar un “barrio cultural”, un ambiente en donde se unan los artistas, artistas urbanos, colectivos de arquitectura, etcétera, que se juntan en las calles para poner en escena todo su arte, danzar, pintar, el circo, la música y otras expresiones como la fotografía y la escultura, son cosas que transforman y refuerzan la identidad de los vecinos.

Además en estos eventos callejeros no solo participan los artistas del lugar sino también asisten invitados especiales tanto nacionales como internacionales de grupos teatrales en Colombia, Chile, Argentina, Ecuador y México. También durante estos eventos se logra la apropiación de los espacios públicos que ha hecho que la población use las calles como espacios de juegos, encuentro, etcétera.

El distrito de Comas es conocido como la capital cultural de Lima Norte, se caracteriza por los diversos eventos culturales callejeros, que se realizan todos los años, como lo son:

- Festival Internacional de Danza "En Movimiento"

- FITECA - Fiesta Internacional de Teatro en Calles Abiertas
- FICCA - Festival Internacional Cultural del Carmen
- FIETPO - Festival Itinerante y Encuentro de Teatro Popular
- Festimuñecomas, Festival Arte Total de Comas para el Mundo, entre otros

De igual manera en el distrito existe una gran cantidad de colectivos que son los que organizan y participan constantemente en estos eventos culturales, estas asociaciones no tienen un lugar estable donde desarrollar su arte, es por ello que lo hacen en instalaciones accesibles para ellos o en las mismas calles, estos son los llamados “Puntos de cultura”, que es donde existe mayor concentración cultural en el distrito y están detallados a continuación:

**Tabla 51. Colectivos en Comas**

Nota: Fuente: Elaboración propia

Colectivo	Orientado a
Rio Danza Comunitaria	Danza y expresión corporal
TALENTOS	Animación sociocultural, arte urbano y teatro
LUNASOL	Danza, música y teatro
Semillas	Animación sociocultural, circo y teatro
Sol de medianoche	Arte urbano y teatro
Haciendo pueblo	Danza y teatro
Intipacha	Teatro y juego
La Gran Marcha de muñecos	Teatro



**LEYENDA**

- CENTRO CULTURAL
- PUNTOS DE CULTURA



TALENTOS

ASOCIACIÓN CULTURAL Y EDUCATIVA SOL DE MEDIA NOCHE



ASOCIACION CULTURAL ARTISTICA Y EDUCATIVA HACIENDO PUEBLO



COLECTIVO RIO DANZA COMUNITARIA



LUNASOL



ASOCIACIÓN CULTURAL INTIPACHA



CENTRO CULTURAL GRECIA

En Comas existe un Centro Cultural llamado Grecia ubicado en la Av. Universitaria. Según datos del SISNE establece que un Centro Cultural tiene un rango poblacional de 125000 personas, existiendo un déficit con respecto a la población de Comas de 524, 894 pues solo cuenta con 1 Centro Cultural en la actualidad

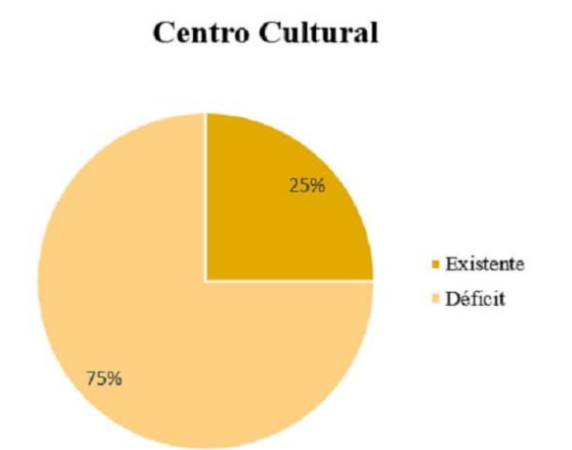
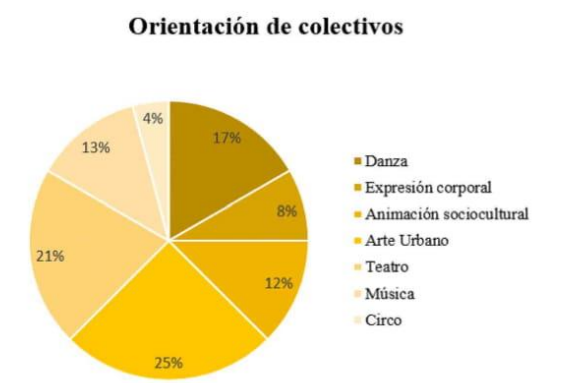
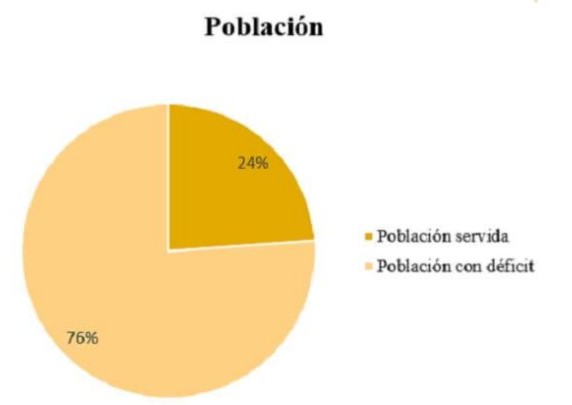

**UNIVERSIDAD CESAR VALLEJO**  
ESCUELA DE ARQUITECTURA

PROYECTO:	CENTRO CULTURAL DE ARTE URBANO COMO POTENCIADOR DEL USO DEL ESPACIO PARA LA CLTURA EN EL DISTRITO DE COMAS, LIMA 2017	<b>LÁMINA</b>  <b>16</b>	
PLANO:	CONCLUSIONES		
ALUMNO:	MARIA MIRANDA CONDEZO		
ESCALA:	1/40000		
FECHA:	FEBRERO 2018	TURNO:	TARDE

### 9.9.2.Recomendaciones

La expresión cultural en el distrito sobrepasa todos los espacios hasta llegar a invadir la vida de los vecinos. En la actualidad, el concepto “la calle es nuestra” busca incluirse en diferentes formas en el distrito, con apoyo de la Subgerencia de Juventud y Deporte de la municipalidad.

Es por ello que se recomienda la implantación de un equipamiento cultural como respuesta a la gran demanda existente, este edificio estará debidamente conectado con los diferentes espacios culturales del terretotio más cercano y acogerá a este gran número de actividades.

Se recomienda una infraestructra con ambientes aptos para la formación, difusión y promoción de la cultura local, de ello se recomienda lo siguiente:

Diseño de ambientes adecuados y propicios para la formación artística en cuyos ambientes se concentrará el corazón del centro, entre los talleres que se propodrán estarán los que tengan más demanda, como por ejemplo la orientación de los colectivos de arte (Ver tabla 52), de acuerdo a la mayor demanda, se establecerán los talleres que contendrá el Centro Cultural.

Se incluirá salas de exposición, salas de conferencias u otras clases de reuniones, de igual manera se recomiendan la propuesta de servicios complementarios como cafeterías, tienda de ventas, entre otros.

Asimismo se recomienda la articulación de vías peatonales dentro del equipameinto, haciendo que el exterior entre al interior y también la conectividad en los diferentes niveles por medio de plataformas y rampas, integrando de esta manera la continuidad urbana en el edificio.

Se recomienda trabajar en la volumetría con juegos de alturas, y darles el carácter de arte urbano que se necesita, generando plazas entre volúmenes y elevándolos un poco para crear distintos tipos de ambientes, también se recomienda que el edificio esté apto a las transformaciones y acomodarse ráidamente al cambio pero sin modificar su esencia.

**X. Factores vínculo entre investigación y propuesta  
solución – Concepción del proyecto  
arquitectónico**

## **10.1. Estudio y definición del usuario**

## Población

La mayor parte de la población del distrito de Comas comprende desde los 0 hasta los 39 años de edad, de los cuales el mayor grupo poblacional se centra en los jóvenes de 18-35 años, siendo un total de 135, 985 jóvenes, seguido por el grupo de la madurez de 35-50 años y por último otro gran grupo que son los niños y los adolescentes.

Figura 109. Población por etapas

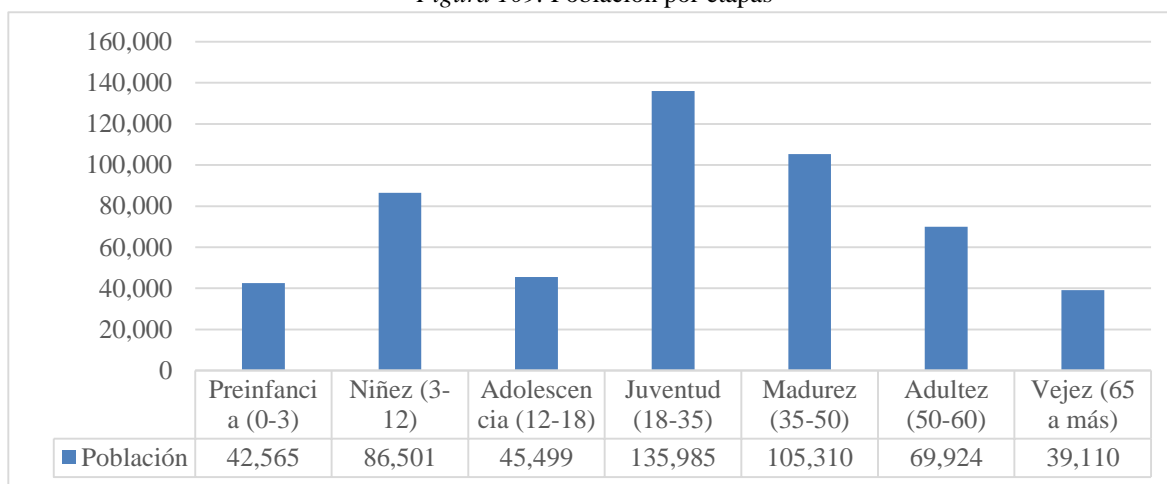

Elaboración propia

Fuente: INEI

## Educación

Con respecto al ámbito educación la mayor parte de los estudiantes son los que se encuentran en la primaria, secundaria e inicial, siendo la primaria el mayor grupo estudiantil, seguido por la secundaria y finalmente inicial.

Figura 110. Número de alumnos

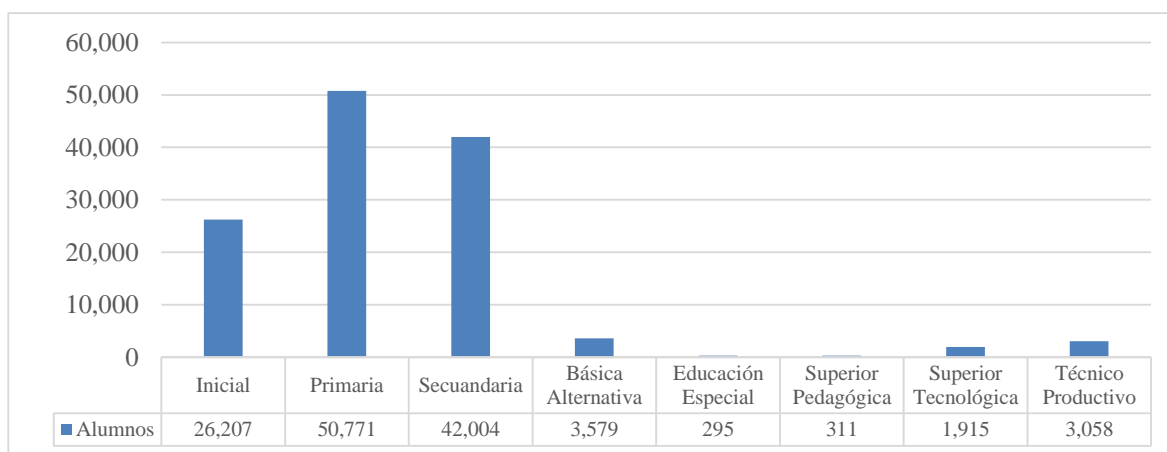

Elaboración propia

Fuente: INEI

PEA:

La población económicamente activa en el distrito de Comas, según la estructura demográfica del distrito en su mayoría son los habitantes de 25-44 años, destacando los varones sobre las mujeres.

Figura 111. PEA según estructura demográfica

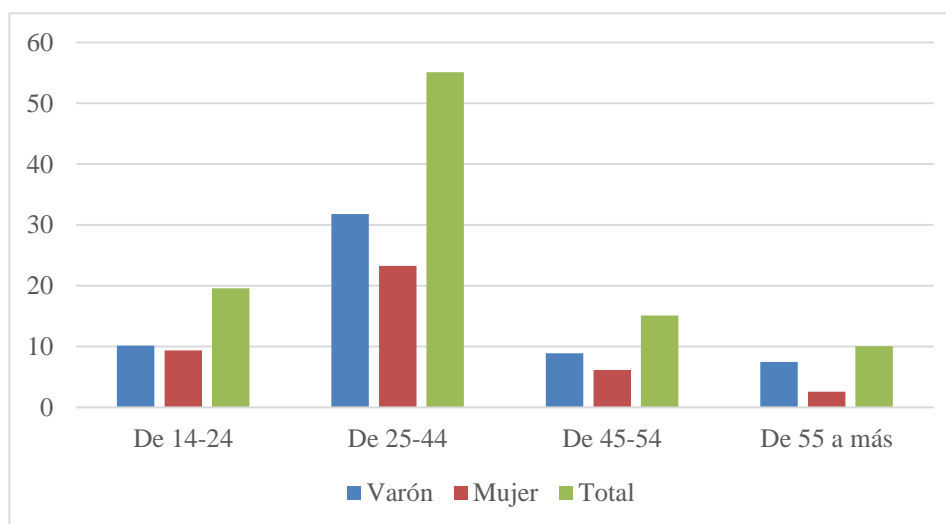

Elaboración propia

Fuente: [http://www.imp.gob.pe/images/IMP%20-%20PLANES%20DE%20DESARROLLO%20MUNICIPAL/comas\\_plan\\_de\\_desarrollo\\_concertado](http://www.imp.gob.pe/images/IMP%20-%20PLANES%20DE%20DESARROLLO%20MUNICIPAL/comas_plan_de_desarrollo_concertado)

Asimismo, la PEA según el nivel educativo se centra en la secundaria completa, seguido por la Superior no universitaria y finalmente la Superior universitaria.



Figura 112. PEA según nivel educativo

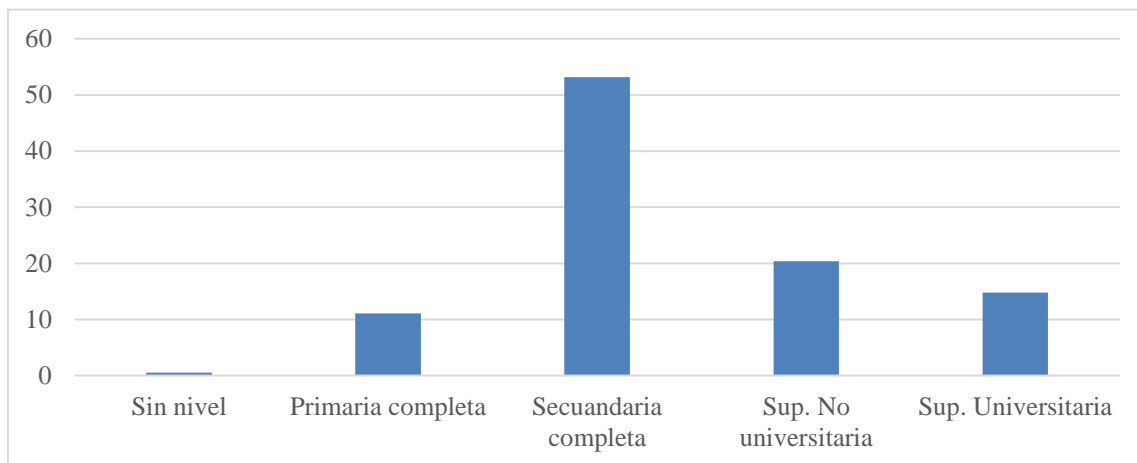

Elaboración propia

Fuente: [http://www.imp.gob.pe/images/IMP%20-%20PLANES%20DE%20DESARROLLO%20MUNICIPAL/comas plan de desarrollo concertado](http://www.imp.gob.pe/images/IMP%20-%20PLANES%20DE%20DESARROLLO%20MUNICIPAL/comas_plan_de_desarrollo_concertado)  
 Por último, la PEA según grupo ocupacional en los vendedores, artesanos, y finalmente los profesores, técnicos, gerentes, administrativos y funcionarios.

Figura 113. PEA según nivel educativo

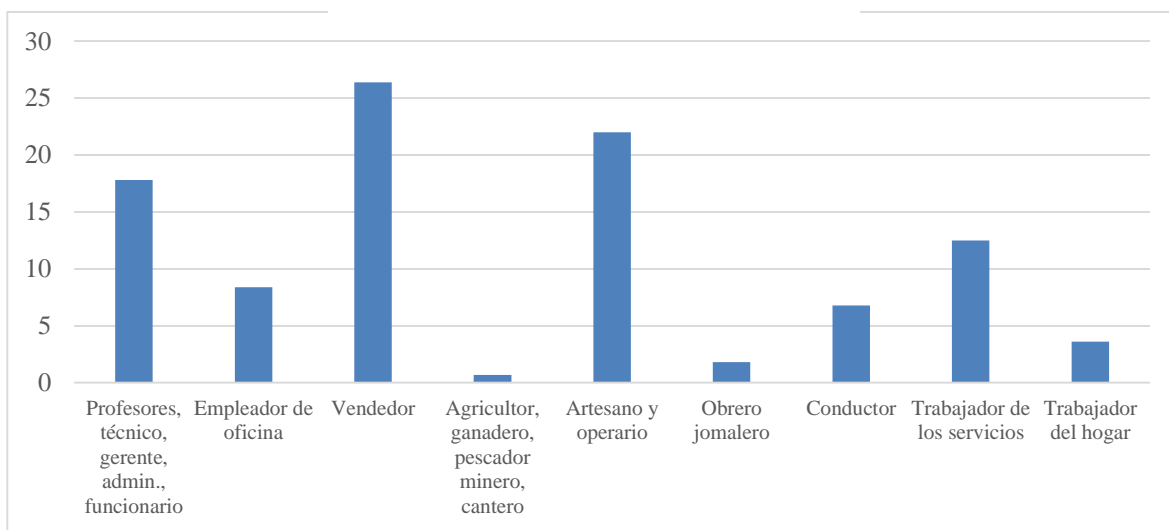

Elaboración propia

Fuente: [http://www.imp.gob.pe/images/IMP%20-%20PLANES%20DE%20DESARROLLO%20MUNICIPAL/comas\\_plan\\_de\\_desarrollo\\_concertado\\_2011\\_2021.pdf](http://www.imp.gob.pe/images/IMP%20-%20PLANES%20DE%20DESARROLLO%20MUNICIPAL/comas_plan_de_desarrollo_concertado_2011_2021.pdf)

En conclusión, la mayor parte de la población del distrito son los jóvenes, que en su mayoría trabajan, los adolescentes que estudian en la secundaria y los niños que estudian en la primaria. Además de ello cabe recalcar que parte de esta población es a que asiste o pertenece a los grupos culturales que existe en el distrito

que se desarrollan en las calles o en pequeñas instalaciones adecuadas a desarrollar su arte.

Es por ello que el público objetivo del Centro Cultural son los jóvenes, los adolescentes y los niños, sin embargo, también se tomarán en cuenta al número de personas de otros distritos y de otras edades que también son los que podrán visitar y harán uso del Centro Cultural.

## **10.2. Programación Arquitectónica**

### **10.2.1. Magnitud, Complejidad y trascendencia del proyecto**

La magnitud del proyecto es de carácter distrital, enfocado en la población infante, adolescente y joven del distrito de Comas y los distritos aledaños a este.

Sabiendo que el público objetivo será la población de niños, adolescentes y jóvenes se suman las cantidades de población de cada rango de edad siendo: 86,501 (niños) + 45,499 (adolescentes) + 135,985 (jóvenes) = 267,985 personas como posibles usuarios.

De los cuales, según el Informe Lima como vamos, para el sector de Lima Norte, alrededor del 9% de personas están interesados en ir a eventos culturales organizados en la calle o plazas públicas (pasacalles teatro, música, fiestas patronales, etcétera.)

De ello se puede deducir que aproximadamente 24,119 personas asisten a eventos culturales, lo que sería el público objetivo del Centro Cultural.

Es por ello que para poder calcular la demanda del Centro Cultural de Arte Urbano, se tomará en cuenta la capacidad de los Centros Culturales de otros distritos como Miraflores y San Isidro y Santiago de Surco.

**Tabla 52.** *Capacidad de diferentes Centros Culturales*

	Centro Cultural	Capacidad
Miraflores	Centro Cultural Ricardo Palma	590
San Isidro	Centro Cultural PUCP	900
Santiago de Surco	Auditorio Augusto B. Leguía	843
	Promedio	777

Fuente: Elaboración propia

Para el caso de Miraflores, tiene una población de 82805 con 11 Centros Culturales que abastecen a 5390 personas que equivalen al 7% de la población distrital.

Para el caso de San Isidro, tiene una población de 56570 con 4 centros culturales que abastecen a 2540 personas que equivalen al 4% de la población distrital.

Para el caso de Santiago de Surco, tiene una población de 344242 con 2 centros culturales que abastecen a 1554 personas que equivalen a 5% de la población distrital.

Entonces promediando los porcentajes de estos 3 Centros Culturales, concluimos que estos equipamientos abastecen el 5% de su población, es decir que de los 24,118.65 públicos objetivo, el 5% serán los que acudirán al Centro Cultural que sería traducido en 1,200 personas.

### **Número de visitantes nacionales y extranjeros:**

De igual manera se calcula la cantidad de visitantes nacionales y extranjeros, para ello se tomará en cuenta la siguiente tabla:

*Figura 114. Número de visitantes nacionales y extranjeros*

Promedio de visita por mes	2007		2008		2009		2010		2011	
	Nacional	Extranjero	Nacional	Extranjero	Nacional	Extranjero	Nacional	Extranjero	Nacional	Extranjero
Institución cultural 1	1,547	1,684	1,706	2,472	1,801	3,632	1,659	3,218	2,311	3,450
Institución cultural 2	6,689	2,019	5,098	1,480	5,724	2,002	6,760	1,480	6,353	1,105
Institución cultural 3	8,857	5,222	9,603	5,470	7,551	4,418	8,878	3,683	8,509	3,963
Institución cultural 4	173	953	179	1,205	250	1,297	322	1,348	338	1,978
Promedio	4,317	2,470	4,147	2,657	3,832	2,837	4,405	2,432	4,378	2,624

Fuente: Elaboración propia

Según la tabla antes presentada, se puede concluir un promedio de visitantes nacionales y extranjeros que visitaron las instituciones culturales durante los años 2007 y 2011.

Promedio de visitantes nacionales: 4,216

Promedio de visitantes extranjeros: 2,604

El resultado de ambas cantidades es de 6,820 visitantes. De los cuales 61.82% son visitantes nacionales y un 38.18% son extranjeros. Es decir que de los 765 visitantes diarios, 472 visitantes serán nacionales y 293 serán extranjeros.

### **Número de visitantes:**

Por otro lado, según la referencia de los Centros Culturales antes mencionados, se deduce que el número de visitantes aproximado por día es de:

- De lunes a viernes los visitantes promedio son de 250
- Sábados y domingo los visitantes promedio son de 500 por día.

Según estos datos se puede hallar el promedio de visitantes por día:

$(250 \times 5) + (500 \times 2) / 7 \text{ días} = 321$  visitantes a exposiciones por día.

Es decir que las salas de exposiciones deberán de tener una capacidad total de 320 visitantes aproximadamente.

### **Capacidad de talleres:**

Asimismo, para obtener la capacidad de los talleres, se toma como referencia el Auditorio Augusto B. Leguía:

**Tabla 53.** *Aforo por talleres*

Taller	Aforo
Danza	15
Música	15
Arte	20
Teatro	15

Fuente: Elaboracion propia

De esta tabla se concluye que el promedio de alumnos por taller es de 15 alumnos. Este resultado será tomado en cuenta a la hora de realizar la programación del proyecto.

### **Asistentes a los talleres:**

De la misma manera para calcular el público que asistirá a los talleres se tomará en cuenta el público asistente en el Auditorio Augusto B. Leguía en la temporada de mayor afluencia de personas que es el verano:

**Tabla 54.** *Número de asistentes a los talleres*

Taller	Pers/Día	Pers/Semana
--------	----------	-------------

Danza	48	405
Música	39	195
Arte	84	4200
Teatro	48	240

Fuente: Elaboración propia

Como resultado del siguiente cuadro podemos deducir que el promedio de personas que asisten a los talleres por día es de 55 por taller, siendo un total de 330 personas por día.

### Personal administrativo y de servicio:

Finalmente, para el cálculo del personal de servicio y administrativo se da mediante el análisis de los Centros Culturales Ricardo Palma y PUCP, mostrado a continuación:

**Tabla 55.** *Número de locales de educación y alumnos en el distrito de Comas*

Sector	Tipo de personal	CC Ricardo Palma	CCPUCP	CCAU
Área Administrativa	Personal de dirección	2	3	2
	Personal de administración	7	8	8
	Personal de publicidad	4	5	5
	Personal de coordinación	5	7	6
				21
Área de Servicio	Personal de biblioteca	2	2	2
	Personal técnico equipo	4	7	5
	Personal cafetería	2	4	3

Personal librería	2	2	2
Personal limpieza	5	6	6
Personal seguridad	4	6	5
			21

Fuente: Elaboración propia

Como conclusión del anterior cuadro se asume como personal de administración la cantidad de 21 empleados y para el área de servicio 21 empleados.

Con respecto a la complejidad del proyecto el “Centro Cultural de Arte Urbano” se enfoca en la implementación de talleres, auditorio, espacios públicos destinados para las actividades culturales, etcétera, para la capacitación y desarrollo de actividades artísticas además de tener una biblioteca especializada, galerías de exposiciones, cafetería, entre otros. También tendrá un zona de servicios generales y complementarios proporcionarán al Centro Cultural un servicio más completo con una zona de abastecimiento, almacenes, carga y descarga, entre otros. Todo ello gestionado por un área administrativa y con respecto a los talleres dirigido por un área administrativa pedagógica.

Del mismo modo la trascendencia del proyecto “Centro Cultural de Arte Urbano” apunta a ser un potenciador de las actividades culturales ya existentes en el distrito, a través del uso del espacio público destinado a la formación y las propias instalaciones del centro, además será el primer Centro Cultural orientado a las Artes Urbanas en el distrito ya que existe una alta demanda de este tipo de arte que brindara nuevas propuestas de espacios y tecnologías. Se propone que el Centro Cultural de Arte Urbano será un hito en el distrito de Comas.



## **10.2.2. Consideraciones y criterios para el objeto arquitectónico**

### **10.2.2.1. Funcionales**

**Usuarios**

El procedimiento para poder determinar los tipos de usuarios se ha basado básicamente en consultar la información de los equipamientos que tienen la misma tipología del proyecto y que son los que sirvieron como proyectos referenciales en la presente investigación.

La información obtenida está respaldada por el análisis funcional que se ha realizado a los proyectos referenciales. En los 4 casos de los referentes arquitectónicos se pudo identificar 5 tipos de usuarios que se detallan a continuación:

Figura 115. Usuarios del Centro Cultural

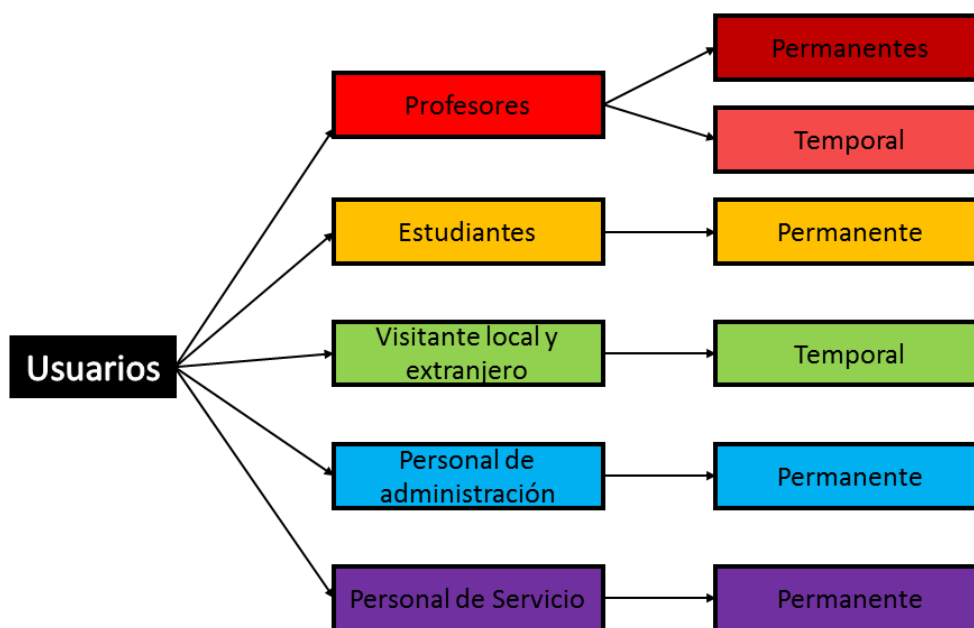

Elaboración propia

Se distingue 4 grupos de usuarios

**El docente:** Son los usuarios que requieren recursos para promover y realizar su arte, son los que trabajan permanentemente o por lapsos de tiempo y opcionalmente en más de una disciplina.

**Estudiantes:** Son aquellos usuarios que estudian una o más disciplinas y los que más adelante expondrán su arte en el mismo Centro Cultural.

**Visitante local y extranjero:** Son los visitantes constantes y/u ocasionales que buscan contemplar el arte y relajarse ya que existirá una gran cantidad de servicios en el centro.

**Personal de servicio:** Es el personal que se encarga del mantenimiento y limpieza del Centro Cultural, estos se dividen en servicio leve, mediano y pesado.

**Personal de administración:** Es el personal que estará presente durante todo el horario de atención y el que controlará el centro. Se divide por áreas según el tipo de trabajo.

### **Análisis de las necesidades de los usuarios**

Del análisis de los referentes arquitectónicos antes analizados obtenemos las distintas actividades que realizan distintos tipos de usuarios.

**Docente:** Este tipo de usuario se divide en dos grupos: el docente como usuario permanente y el docente como usuario temporal, en este caso se presenta el cuadro que determina las actividades que realizan ambos usuarios y el espacio en donde lo realizan.

### **Usuario Permanente: Docente**

**Tabla 56.** *Cuadro de necesidad del Docente permanente*

Usuario Permanente	Necesidad	Actividad	Ambiente o espacio
Docentes	Ingresar	Ingresar al Centro	Hall de ingreso
	Registrarse	Registrar su ingreso y salida del centro	Recepción
	Guardar	Guardar pertenencias	Casilleros
	Crear	Coordinar sus clases Sacar copias	Sala de profesores Dirección de formación artística Fotocopia
	Enseñar	Dar clases	Taller de danza Taller de música Taller de teatro Taller de arte urbano Taller de animación sociocultural Taller de expresión corporal Talleres de uso múltiple
	Atender	Atención de alumnos	Sala de consulta

Cultivarse	Asistir a exposiciones Asistir a eventos Leer libros de biblioteca Prestarse libros de biblioteca Trabajos grupales Ver documentales y películas Asistir a conferencias Utilizar computadoras Comprar libros	Salas de exposición Vestíbulo de auditorio Boletería de auditorio Platea alta/baja Salas de lectura colectiva e individual Préstamo de libros Cubículos de trabajo Salas de proyecciones SUM Cubículos de internet Librería
Exponer	Presentar su obra Vender su obra Dar conferencias Hacer debates artista-público	Sala de exposición Tienda Auditorio Escenario/ Escenario lateral Camerino individual SSH + Vestidores SUM
Socializar	Comer Descansar	Cafetería / Kitchenette Sala de descanso
Atenderse	Consultarse	Tópico
Asearse	Ir al baño	SS.HH

### Esquema de actividades

Figura 116. Esquema de actividades de los docentes

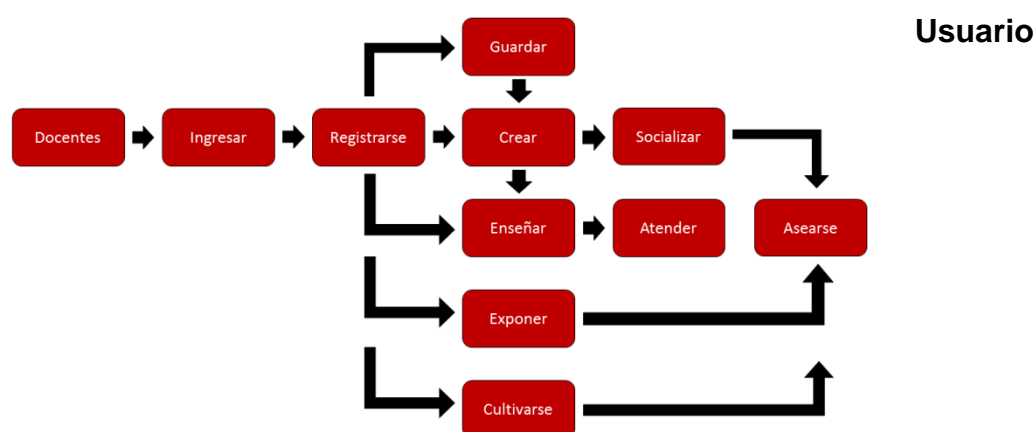

**Temporal: Docente**

**Tabla 57. Cuadro de temporal**

Fuente: Elaboración propia

*necesidades del Docente*

Usuario Temporal	Necesidad	Actividad	Ambiente o espacio
Docentes	Ingresar	Ingresar al Centro	Hall de ingreso
	Registrarse	Registrar su ingreso y salida del centro	Recepción
	Crear	Coordinar sus clases Sacar copias	Sala de profesores Dirección de formación artística Fotocopia
	Enseñar	Dar clases	Taller de danza Taller de música Taller de teatro Taller de arte urbano Taller de animación sociocultural Taller de expresión corporal Talleres de uso múltiple
	Atender	Atención de alumnos	Sala de consulta
	Cultivarse	Asistir a exposiciones Asistir a eventos Leer libros de biblioteca Prestarse libros de biblioteca Trabajos grupales Ver documentales y películas Asistir a conferencias Utilizar computadoras Comprar libros	Salas de exposición Vestíbulo de auditorio Boletería de auditorio Platea alta/baja Salas de lectura colectiva e individual Préstamo de libros Cubículos de trabajo Salas de proyecciones SUM Cubículos de internet Librería
	Exponer	Presentar su obra Dar conferencias Hacer debates artista-público	Sala de exposición Auditorio Salas multiusos
	Socializar	Comer Descansar	Cafetería Áreas libres
	Alojarse	Dormir Diseñar en privado	Residencia Taller y depósito personal
	Asearse	Ir al baño	SS.HH Vestidores

Fuente: Elaboración propia

**Esquema de actividades**

Figura 117. Esquema de actividades de los docentes

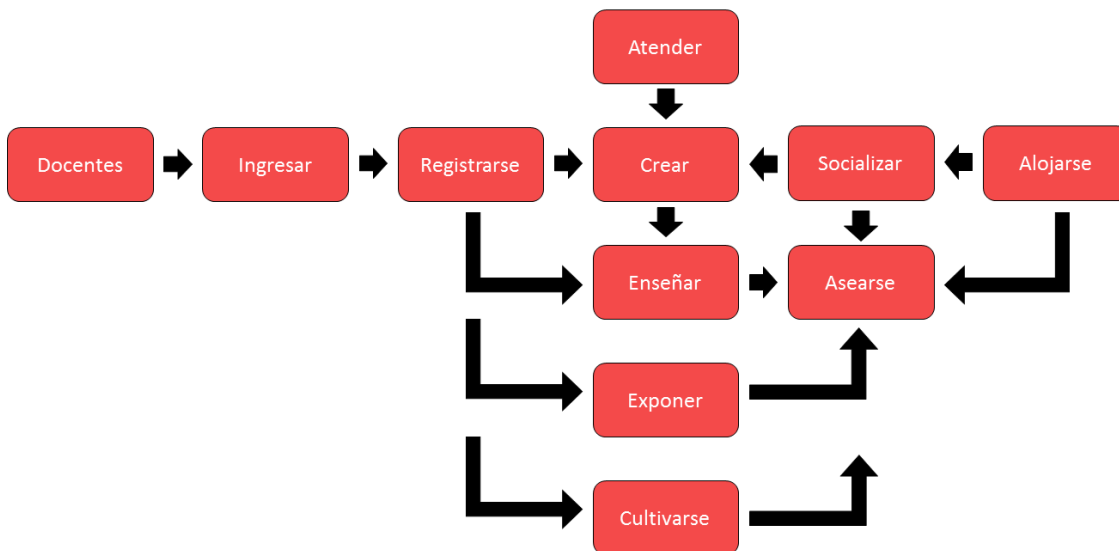

Fuente: Elaboración propia

**Usuario permanente: Estudiantes**

Tabla 58. Cuadro de necesidades de los estudiantes

Usuario Permanente	Necesidad	Actividad	Ambiente o espacio	
Estudiantes	Ingresar	Ingresar al Centro	Hall de ingreso	
	Registrarse	Registrar su ingreso y salida del centro	Recepción	
	Informarse	Esperar		Sala de espera
		Informarse		Secretaría
		Solicitar información sobre talleres y eventos	Oficina de talleres y eventos	
		Matricularse en algún taller	Caja	

Aprender	Recibir clases	Taller de danza Taller de música Taller de teatro Taller de arte urbano Taller de animación sociocultural Taller de expresión corporal Talleres de uso múltiple
Consultar	Consultar a docente Orientarse	Sala de profesores Oficina de orientación al estudiante
Exponer	Presentar su obra Vender su obra	Auditorio: Sala de ensayo/Sala de ensayo de música SSH+Vestidores Camerinos individual/grupal Tienda
Cultivarse	Asistir a exposiciones Asistir a eventos Leer libros de biblioteca Prestarse libros de biblioteca Trabajos grupales Ver documentales y películas Asistir a conferencias Utilizar computadoras Comprar libros	Salas de exposición Vestíbulo de auditorio Boletería de auditorio Platea alta/baja Salas de lectura colectiva e individual Préstamo de libros Cubículos de trabajo Salas de proyecciones SUM Cubículos de internet Librería
Socializar	Comer	Cafetería

	Descansar	Áreas libres
Atenderse	Consultarse	Tópico
Asearse	Ir al baño	SS.HH

Fuente: Elaboración propia

### Esquema de actividades

Figura 118. Esquema de actividades de los estudiantes

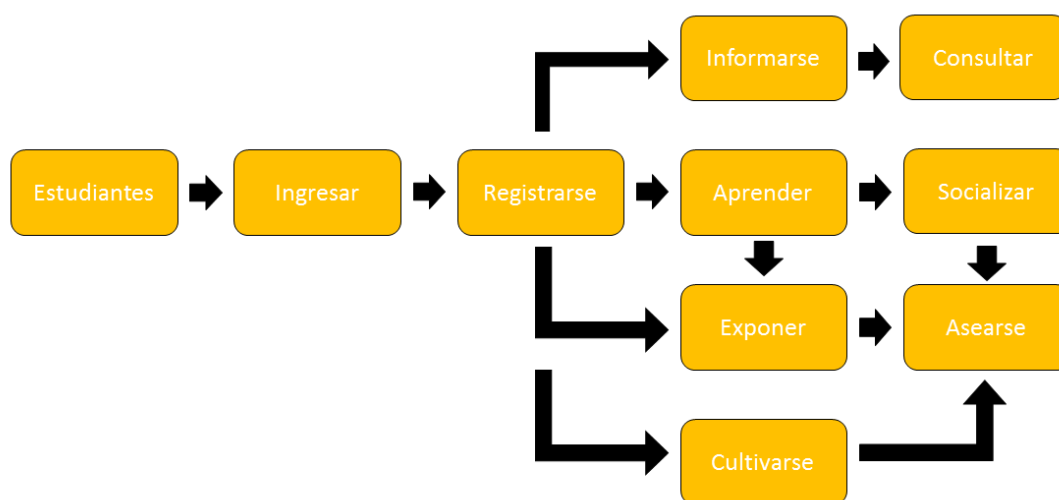

Fuente: Elaboración propia

### Usuario Temporal: Visitante local y extranjero

Tabla 59. Cuadro de necesidades del visitante local y extranjero

Usuario Temporal	Necesidad	Actividad	Ambiente o espacio
Visitante extranjero y local	Ingresar	Estacionarse Ingresar al Centro	Estacionamiento Hall de ingreso Recepción
	Estacionarse	Estacionar su auto	Estacionamiento
	Informarse	Esperar Informarse	Sala de espera Secretaría



	Solicitar información sobre talleres y eventos	Oficina de talleres y eventos
	Matricularse en algún taller	Caja
Cultivarse	Asistir a exposiciones	Salas de exposición
	Asistir a eventos	Vestíbulo de auditorio
	Leer libros de biblioteca	Boletería de auditorio
	Prestarse libros de biblioteca	Platea alta/baja
	Trabajos grupales	Salas de lectura colectiva e individual
	Ver documentales y películas	Préstamo de libros
	Asistir a conferencias	Cubículos de trabajo
	Utilizar computadoras	Salas de proyecciones
	Comprar libros	SUM
		Cubículos de internet
		Librería
Socializar	Comer	Cafetería
	Descansar	Áreas libres
Asearse	Ir al baño	SS.HH

Fuente: Elaboración propia

## Esquema de actividades

Figura 119. Esquema de actividades de los visitantes

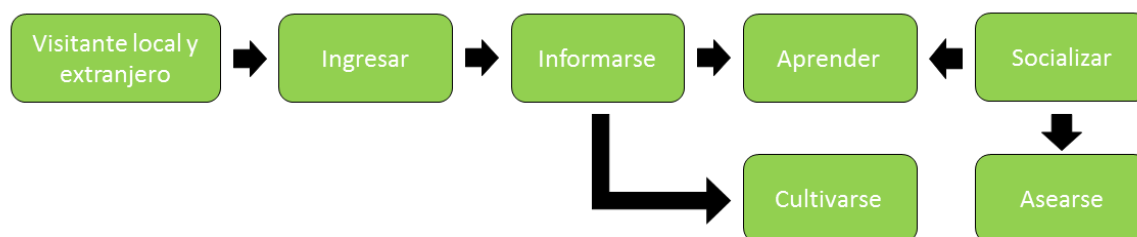

**Personal de administración** Fuente: Elaboración propia

**Tabla 60.** Cuadro de necesidades del personal de administración

Usuario	Necesidad	Actividad	Ambiente o espacio
Permanente			
Personal de administración	Ingresar	Estacionarse	Estacionamiento
		Ingresar al Centro	Ingreso de personal
	Estacionarse	Estacionar su auto	Estacionamiento
	Registrarse	Registrar su ingreso y salida del centro	Oficina de control
Administrar		Recepcionar	Recepción +
		Cobro de matrículas	Secretaría
		Dirigir el centro	Caja
		Controlar el centro	Dirección general
		Controlar las asistencias y los cursos	Sub-dirección
		Organizar eventos	Oficina de talleres
		Dirigir talleres (Formular horarios)	Oficina de eventos
		Orientación al estudiante	Dirección de formación artística
		Reunirse	Oficina de orientación al estudiante
		Capacitarse	Sala de reuniones
		Apoyo al alumno	SUM
		Servicio Social	

	Manejar contabilidad	la	Contabilidad
	Selección y contratación personal	y del	Recursos Humanos Logística Finanzas
	Gestión de actividades de departamentos	las los	Oficina de mantenimiento Comunicaciones
	Financiamiento del Centro	del	Archivo
	Controlar al personal de servicio		
	Promoción y publicidad	y	
	Guardar documentos		
Cultivarse	Asistir a exposiciones		Salas de exposición
	Asistir a eventos		Vestíbulo de auditorio
	Leer libros de biblioteca	de	Boletería de auditorio
	Prestarse libros de biblioteca	de	Platea alta/baja
	Trabajos grupales		Salas de lectura colectiva e individual
	Ver documentales y películas		Préstamo de libros
	Asistir a conferencias		Cubículos de trabajo
	Utilizar computadoras		Salas de proyecciones
	Comprar libros		SUM Cubículos de internet Librería
Comer	Almorzar		Comedor
	Tomar refrigerio		Cafetería
Asearse	Ir al baño		SS.HH

Fuente: Elaboración propia

## Esquema de actividades

Figura 120. Esquema de actividades de administración

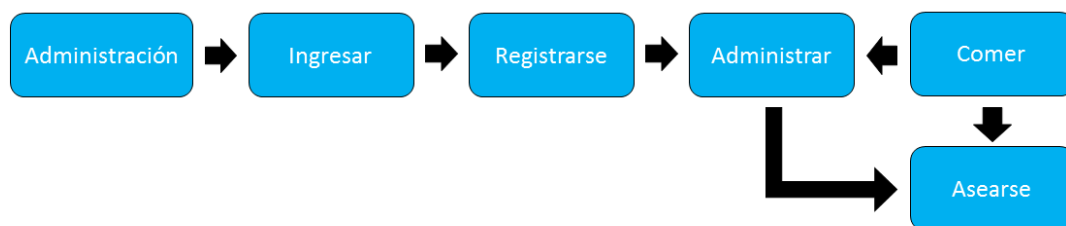

Fuente: Elaboración propia

## Personal de servicio: Servicio leve

Tabla 61. Cuadro de necesidades del personal de servicio leve

Usuario	Necesidad	Actividad	Ambiente o espacio
Permanente			
Personal de servicio leve	Ingresar	Ingresar al Centro	Ingreso de servicio
	Registrarse	Registrar su ingreso y salida al centro	Oficina de Control
	Prepararse /Asearse	Alistarse para trabajar	Lockers, Vestidores, SSHH
	Limpiar	Limpiar el centro	Depósito de limpieza
	Vigilar	Controlar el centro	Cuarto de vigilancia y control Módulo de vigilancia en estacionamiento Módulo de vigilancia en personal
	Atender	Vender (tiendas) Atender Ordenar productos	Módulos comerciales Módulo de información Depósito material

Servir	Servir alimentos	Comedor
	Servir alimentos	Cafetería
Control	Controlar auditorio	Boletería
		Cabina de proyección
		Equipos móviles
		Depósito Instrumental
		Utilería y escenografía
		Almacén
Dirigir	Dirigir biblioteca	Informes
		Préstamo de libros
		Depósito de libros
Cocinar	Coordinación	Oficina de chef
	Lavado	Área de lavado
	Cocción	Área de cocción
	Pre alistamiento de productos	Área de preparación
Curar	Atender pacientes	Tópico
Comer	Almorzar	Comedor
	Cenar	Cafetería
Descansar	Descansar	Área de descanso

Fuente: Elaboración propia

## Esquema de actividades

*Figura 121.* Esquema de actividades del servicio leve

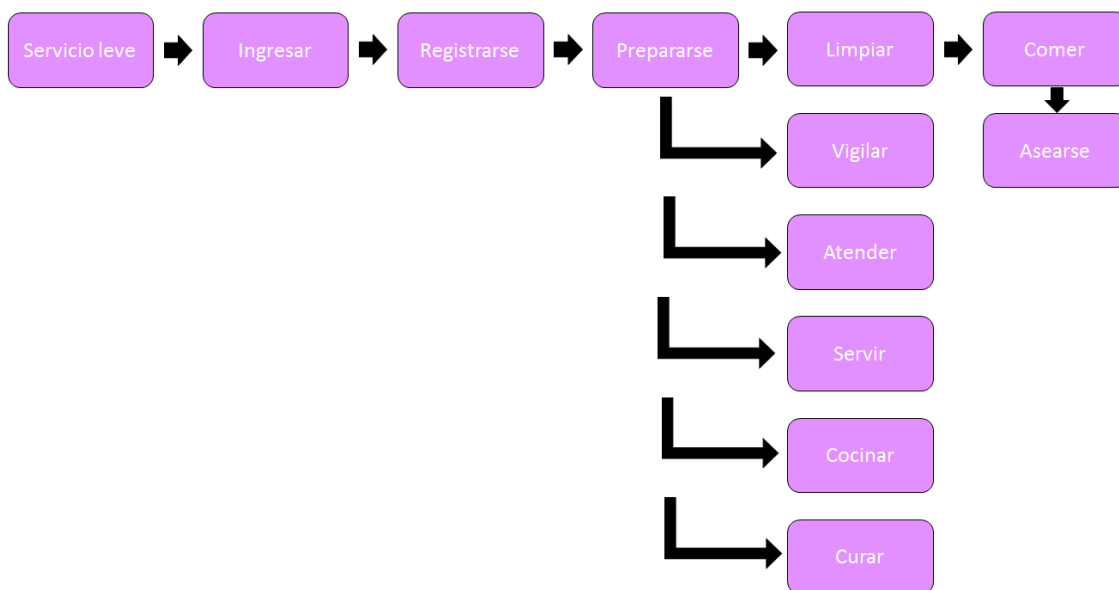

**Personal de servicio: Servicio mediano**

**Tabla 62.** Cuadro de necesidades del personals de servicio mediano

Usuario	Necesidad	Actividad	Ambiente o espacio
Permanente			
Personal de servicio mediano	Ingresar	Ingresar al Centro	Ingreso de servicio
	Registrarse	Registrar su ingreso y salida al centro	Oficina de Control
	Prepararse	Alistarse para trabajar	Lockers, Vestidores
	Mantener	Preparar instalaciones y conexiones Reparar muebles Cuidar jardines Mantener infraestructura	Cuarto de máquinas Talleres de reparaciones Depósitos de herramientas/Almacén de material Cuarto de limpieza y aseo

Abastecimiento	Abastecer Centro	el Almacén general Almacén de cocina Frigoríficos Almacén de talleres
Comer	Almorzar Cenar	Comedor Cafetería
Asearse	Ir al baño, ducharse	SS.HH, Vestidores

Fuente: Elaboración propia

### Esquema de actividades

Figura 122. Esquema de actividades del servicio mediano

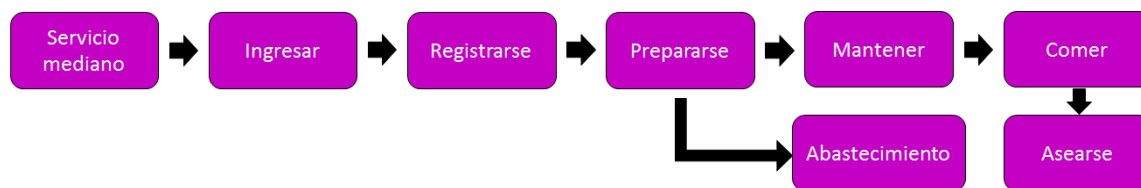

Fuente: Elaboración propia

**Personal de servicio:**

**Servicio pesado**

Figura 123. Cuadro de necesidades del personal de servicio pesado

Usuario	Necesidad	Actividad	Ambiente espacio	o
Permanente				
Personal de servicio pesado	Ingresar	Ingresar al Centro	Ingreso de	
	Registrarse	Registrar su ingreso y salida al centro	Oficina de Control	
	Prepararse	Alistarse para trabajar	Lockers, Vestidores	

Mantener	Preparar instalaciones y conexiones	Cuarto de máquinas
	Mantener instalación hidráulica	Cuarto de bombas
	Abastecer electricidad	Subestación
	Mantener cisterna	Cisterna
	Mantener el centro	Caja de fuerza
	Sacar la basura	Cuarto de basura
	Refrigeración de los alimentos	Frigorífico
Transportar	Carga y descarga	Patio de servicio Patio de maniobras
Comer	Almorzar Cenar	Comedor Cafetería
Asearse	Ir al baño, ducharse	Lockers, SS.HH, Vestidores

Fuente: Elaboración propia

Figura 124. Esquema de actividades del servicio pesado

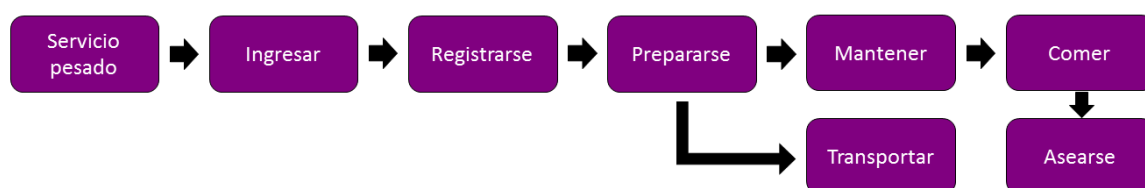

Fuente: Elaboración propia

### Matriz de relación por zonas

Como resultado del análisis de proyectos referenciales, se organizaron los espacios por 5 grandes grupos, identificados por zonas según su naturaleza mostrados a continuación:

Zona de acceso: Recepción, Espera.

Zona de cultural: Talleres, Teatro, Auditorio, SUM.



- Zona exterior: Espacio público activo y pasivo.
- Zona administrativa: Administración del Centro Cultural.
- Zona de servicios: Servicios para el Centro Cultural.
- Zona complementaria: Cafetería, Plaza de usos múltiples.

Figura 125. Matriz de relación por zonas

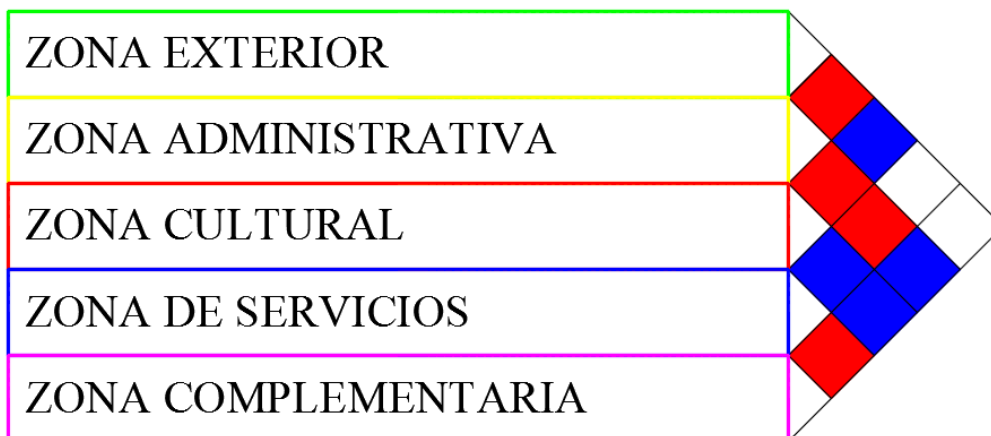

Fuente: Elaboración p

### Diagrama de relación por zonas

Figura 126. Diagrama de relación por zonas

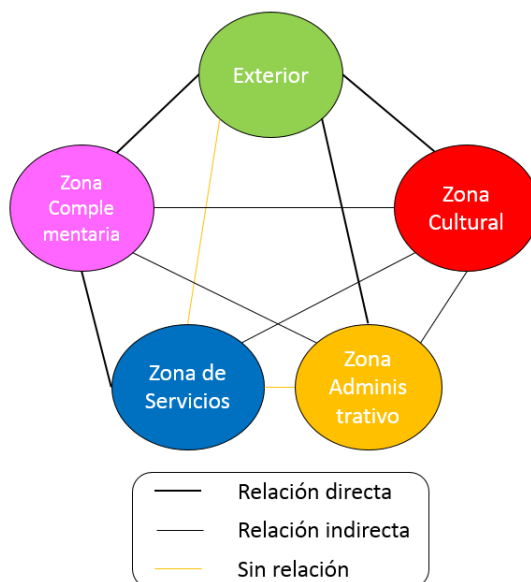

Fuente: Elaboración propia

### Matriz de relación por áreas



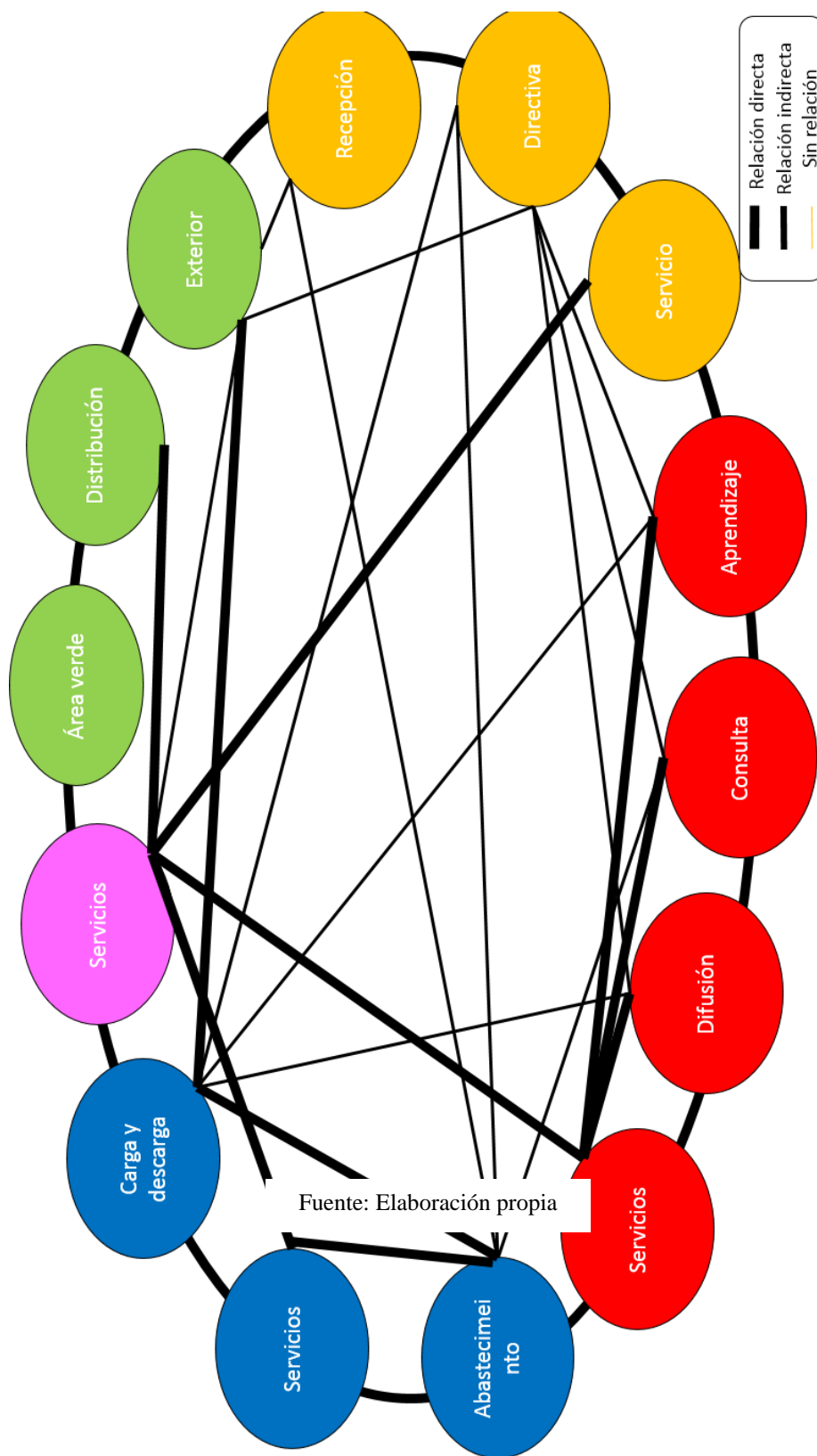

Matriz de relación por espacios

Figura 129. Matriz de relación por espacios

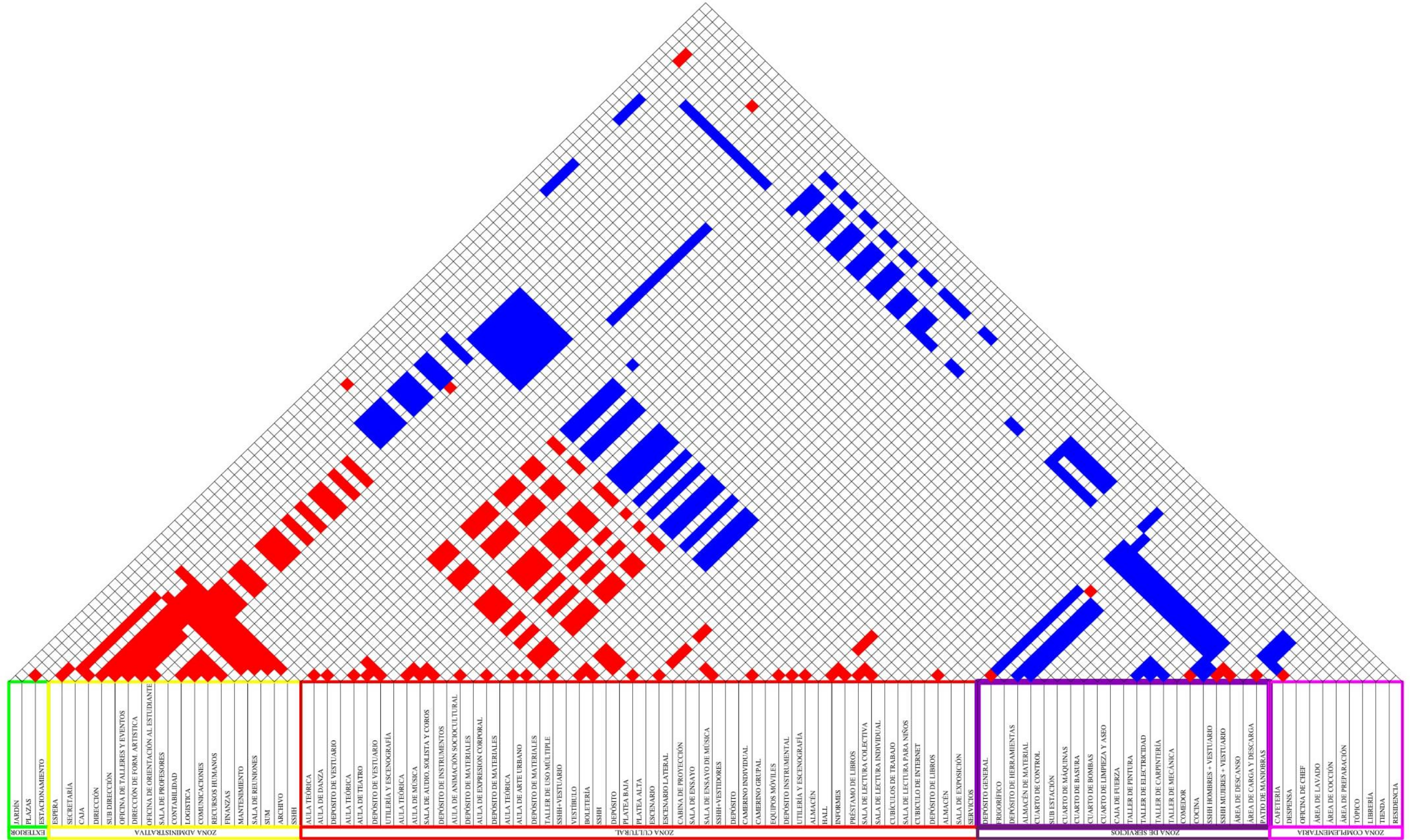

Fuente: Elaboración propia

## Diagrama de relación por espacios

Figura 130. Diagrama de relación por zonas

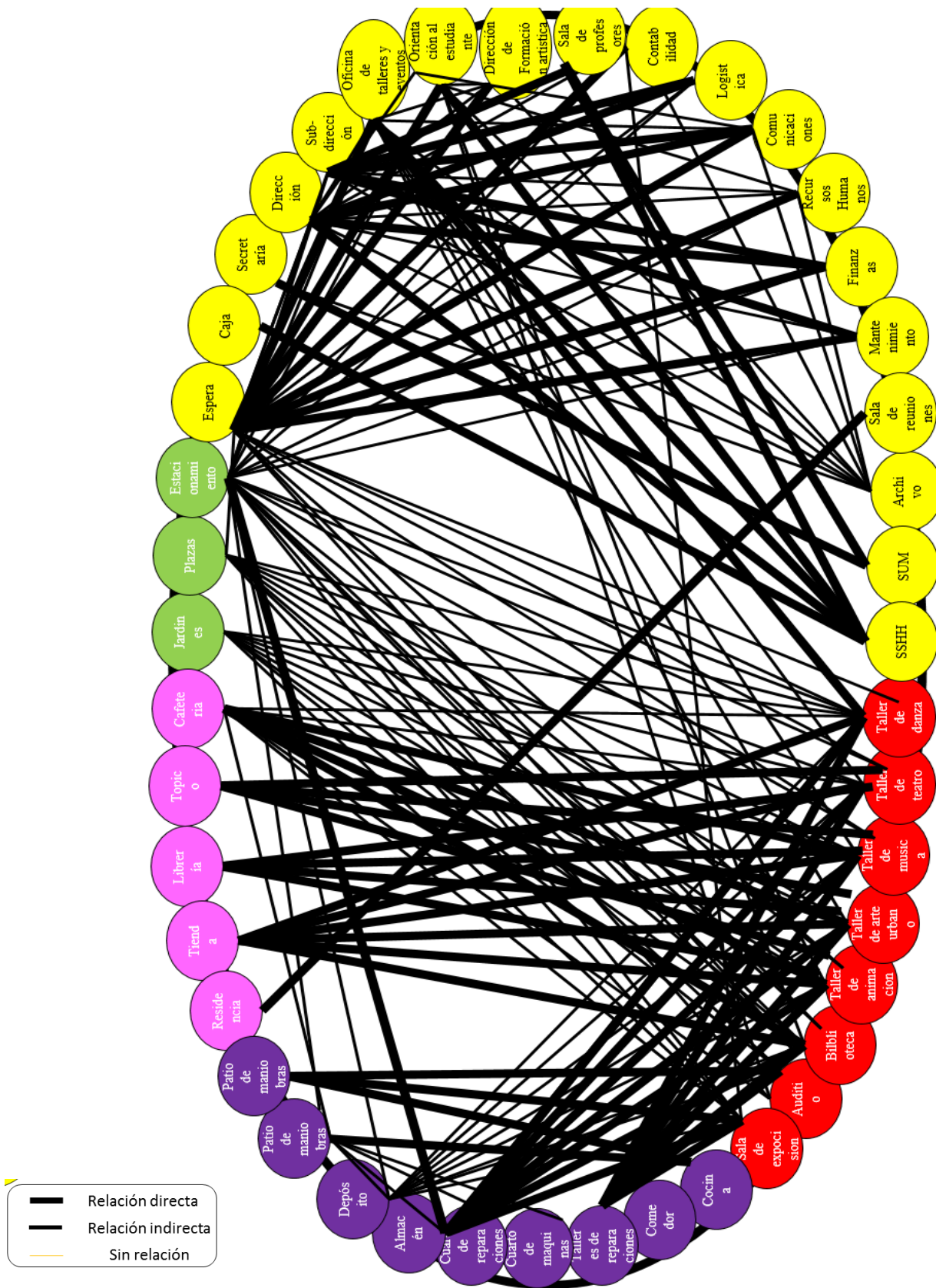

### 10.2.2.2. Dimensionales

#### Antropometría

Para el correcto diseño y desarrollo de la propuesta, será necesario saber la antropometría de las personas para poder organizar de una forma adecuada los mobiliarios y diseñar correctamente los ambientes para que los usuarios puedan tener una correcta circulación. Es por ello que, a continuación se mostrará la antropometría de una persona sin problemas físicos:

Figura 131. Dimensiones de una persona sin problemas físicos

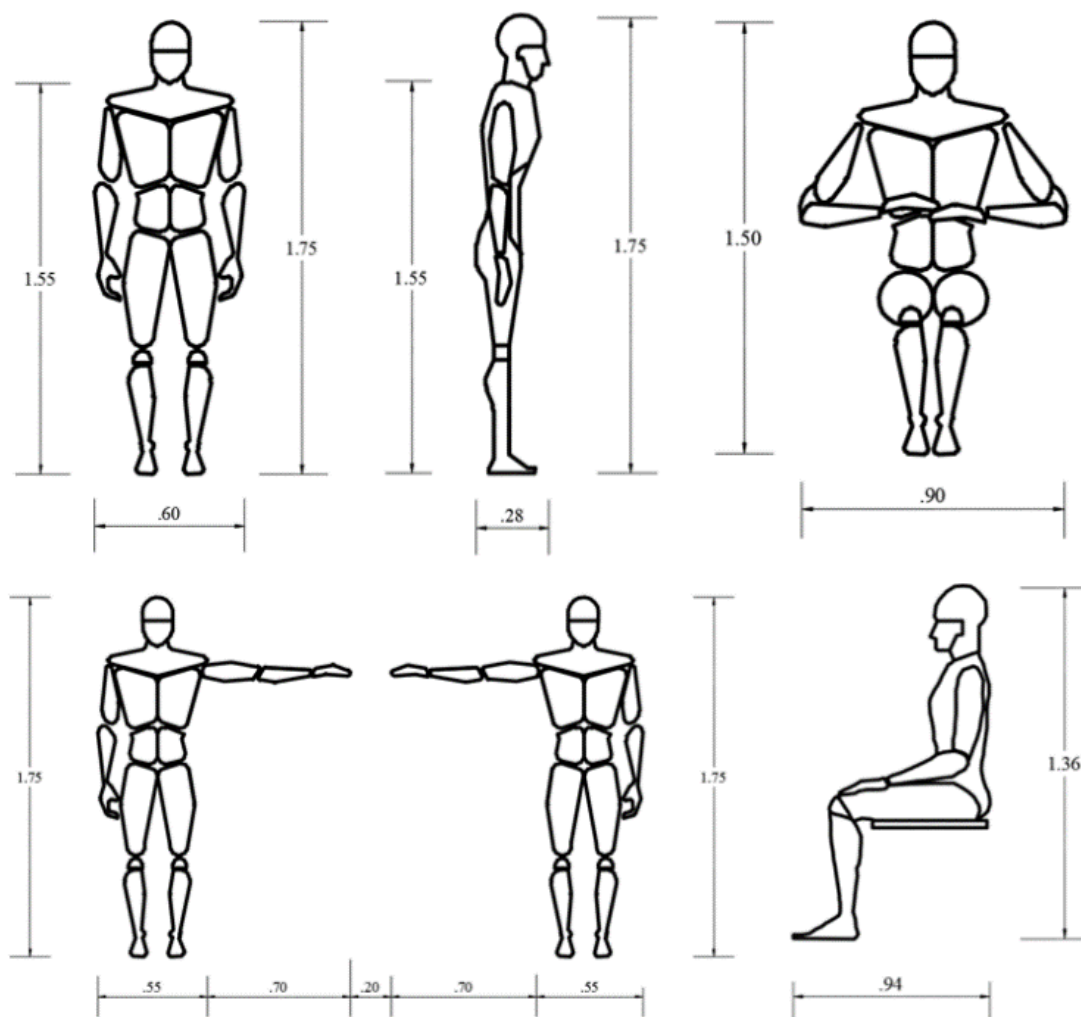

Fuente: Elaboración propia

Figura 132. Dimensiones de una persona sin problemas físicos

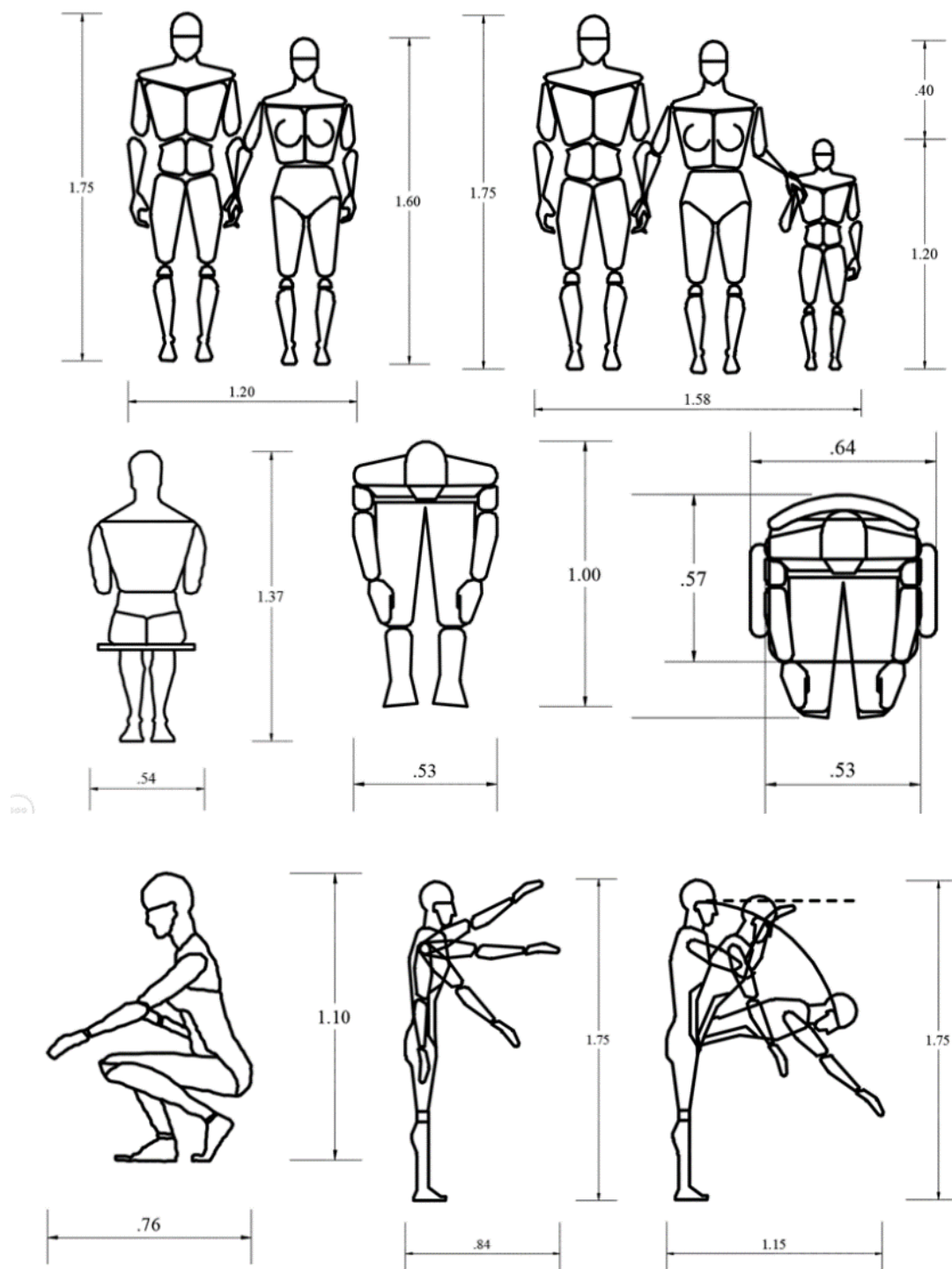

Fuente: Elaboración propia

Asimismo, se muestra la antropometría de una persona minusválida con el fin de concederle una adecuada circulación:

Figura 134. Antropometría de una persona minusválida

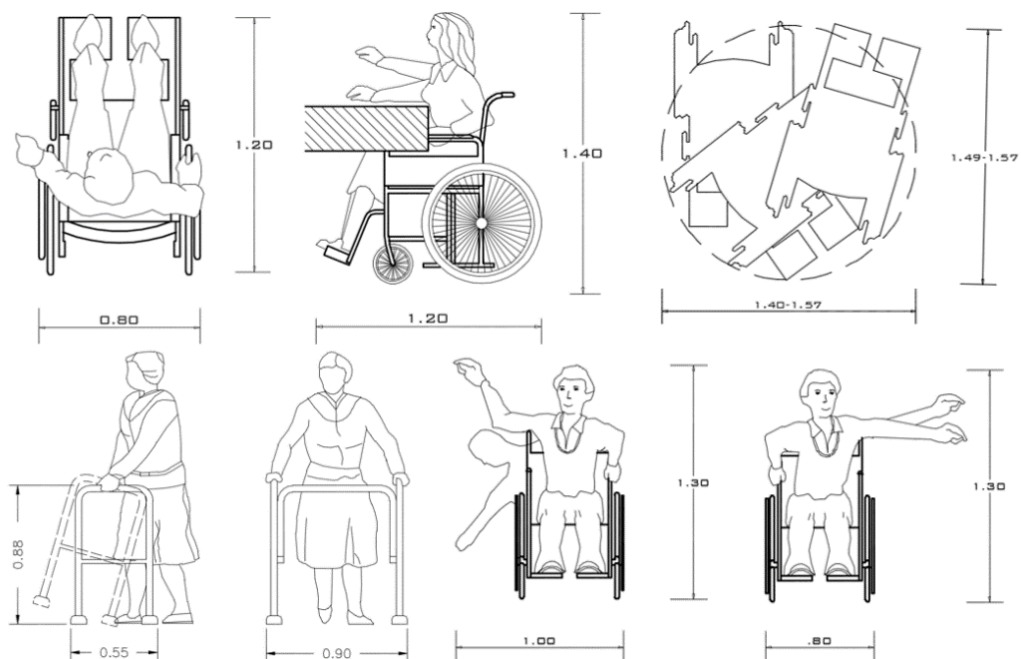

Fuente: Elaboración propia

Figura 133. Antropometría de una persona con mobiliario

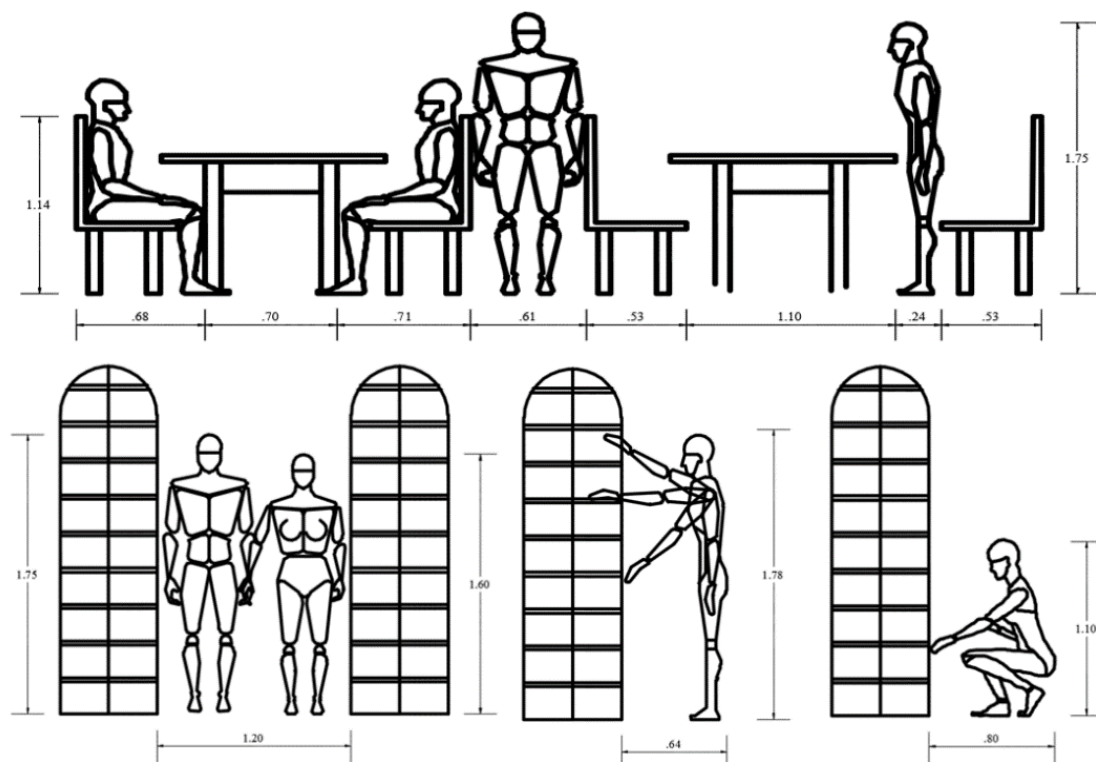

Mobiliario:

Fuente: Elaboración propia



A continuación se mostrará las descripciones y medidas de los mobiliarios que serán utilizados en el Centro Cultural:

Para oficinas:

*Figura 135. Mobiliario para oficinas*

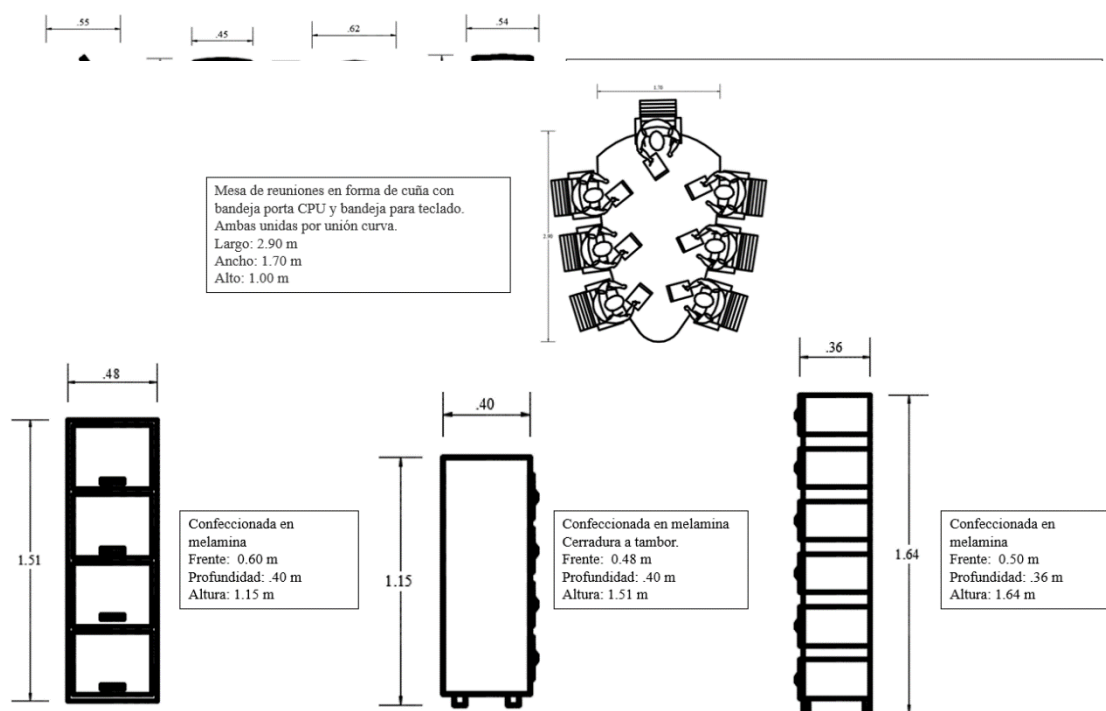

Fuente: Elaboración propia

Para talleres

Figura 136. Mobiliario par talleres

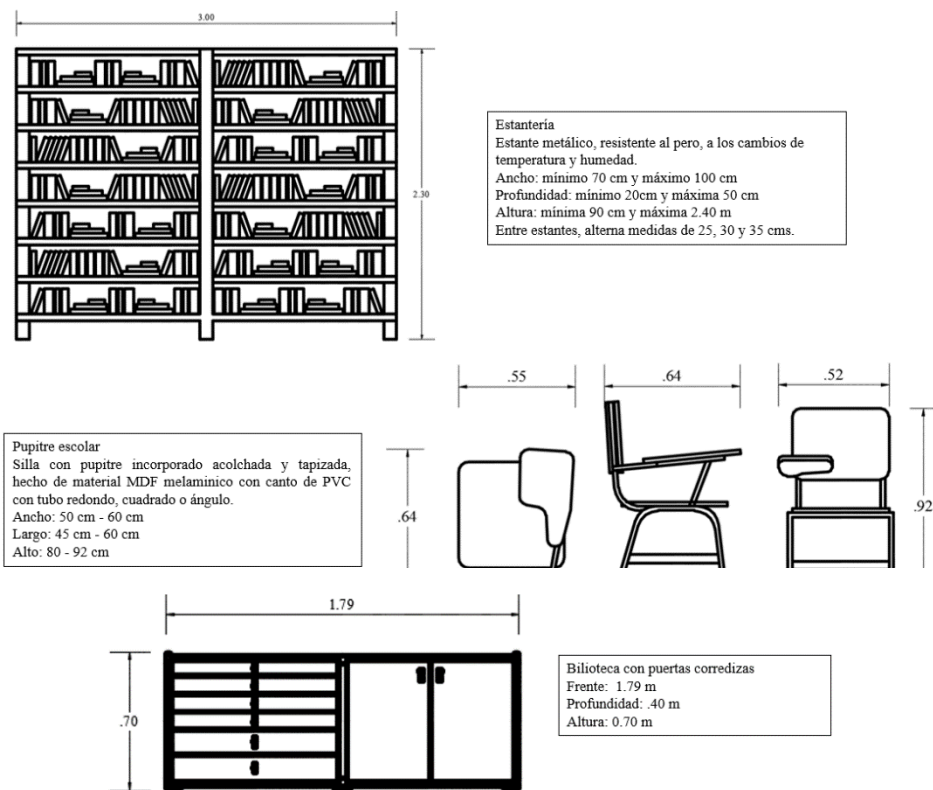

Fuente: Elaboración propia

Para Salas de exposición

Figura 137. Diagrama de relación por áreas



Figura 138. Mobiliario para auditorio

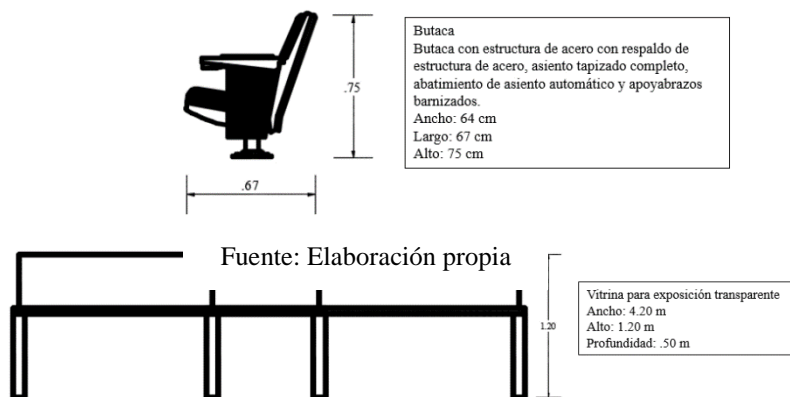

Fuente: Elaboración propia

Fuente: Elaboración propia

### **10.2.2.3.Espaciales**

A continuación se mostrará la distribución ideal por cada ambiente del Centro Cultural, con sus respectivas características, condiciones ambientales y condiciones de diseño. Se dividirá según zonas:

- Zona Cultural:

Taller de danza

Taller de música

Taller de teatro

Taller de animación socio cultural

Taller de expresión corporal

Aula teórica para los diferentes talleres

Sala de audio, solista y coros

Sala de exposición

- Área administrativa:

Oficinas típicas

Oficinas de director y sub director

Sala de reuniones

Figura 139. Ficha técnica del aula teórica

# AULA TEÓRICA

## DESCRIPCIÓN DEL AMBIENTE:

Ambientes en donde se realizan cursos teóricos como base y complemento de los cursos prácticos en los diferentes talleres.

**ZONA:** Cultural

**ÁREA:** Talleres

**ESPACIO ARQUITECTÓNICO:** Aula teórica

## FUNCIÓN:

Albergar alumnos que desean recibir clases mediante dinámicas pedagógicas, que son variables en el tiempo.

## CARACTERÍSTICAS:

Ambientes multifuncionales, flexibles, confortables y adecuados, integrables en lo posible.

## USUARIO PREDOMINANTE:

Los usuarios predominantes son los alumnos y los profesores tanto temporales como permanentes.

## NÚMERO DE USUARIOS PREVISTO:

Los salones para este tipo de actividades tendrán una capacidad de 18 alumnos y un docente.

El índice de ocupación mínimo es de 1.60 m<sup>2</sup> por estudiante.

Siendo 15 alumnos el mínimo de estudiantes en un aula.



## CONDICIONES

### AMBIENTALES:

**Iluminación mínima:** 250lux.

Iluminación natural y artificial

**Ventilación:** 7-10%

Ventilación natural permanente, alta y cruzada

**Ventilación artificial:** ventiladores y extractores de aire (de ser necesario)

**Altura mínima:** 2.50 m

**Acústica:** Eliminación de ruidos del exterior al interior mediante aislamiento acústico (de ser necesario)

## CONDICIONES DE DISEÑO

### Acabados:

La pintura debe ser lavable sin presencia de sustancias tóxicas.

Los pisos serán de materiales antideslizantes.

### Circulación:

Circulación en los pasillos libre de obstáculos.

Las circulaciones horizontales de uso obligado por los estudiantes deben ser techados.

### Puertas:

El ancho mínimo del vano para puertas será de 1.00 m y la altura mínima será de 2.10 m.

### Escaleras:

El ancho mínimo será de 1.20 m y deberán tener pasamanos a ambos lados.



Figura 140. Ficha técnica del taller de danza

# TALLER DE DANZA

## DESCRIPCIÓN DEL AMBIENTE:

Salones en los que se realizan actividades relacionadas con la danza.

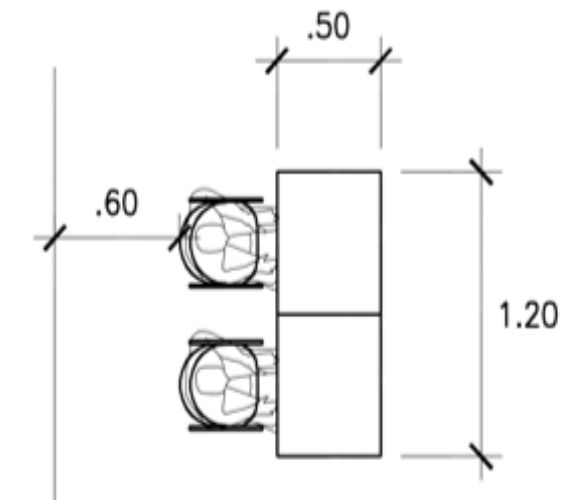
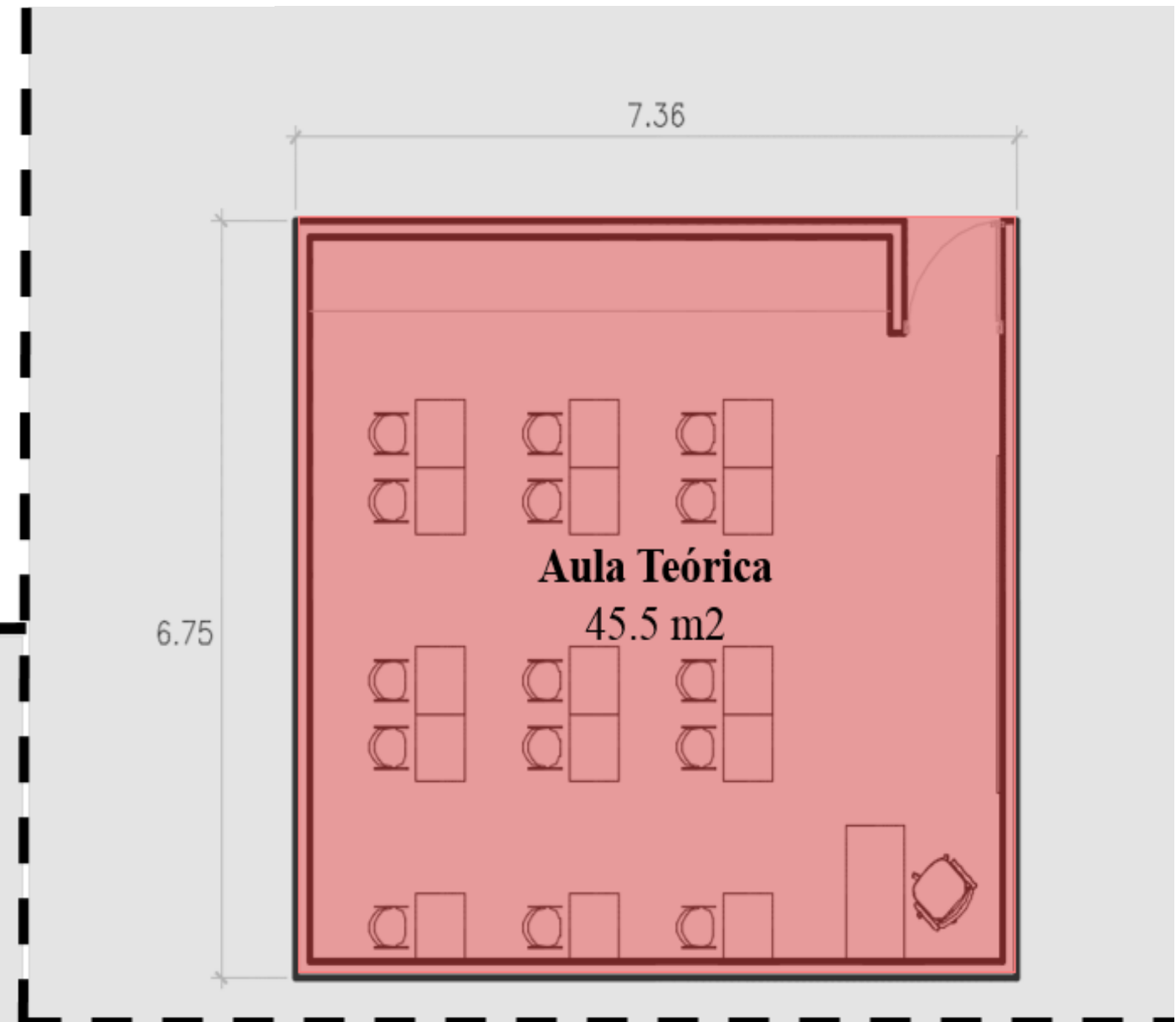
**ZONA:** Cultural

**ÁREA:** Talleres

**ESPACIO ARQUITECTÓNICO:** Aula de danza

## CONDICIONES

### AMBIENTALES:

**Iluminación mínima:** 300lux.

Iluminación natural y artificial

**Ventilación:** 7-10%

Ventilación natural permanente, alta y cruzada

**Ventilación artificial:** ventiladores y extractores de aire (de ser necesario)

**Altura mínima:** 2.50 m

**Acústica:** Eliminación de ruidos del exterior al interior mediante aislamiento acústico (de ser necesario)

## CONDICIONES DE DISEÑO

### Acabados:

La pintura debe ser lavable sin presencia de sustancias tóxicas.

Los pisos serán de materiales antideslizantes.

### Circulación:

Circulación en los pasillos libre de obstáculos.

Las circulaciones horizontales de uso obligado por los estudiantes deben ser techados.

### Puertas:

El ancho mínimo del vano para puertas será de 1.00 m y la altura mínima será de 2.10 m.

### Escaleras:

El ancho mínimo será de 1.20 m y deberán tener pasamanos a ambos lados.

## FUNCIÓN:

Albergar alumnos que desean recibir clases de danza mediante dinámicas pedagógicas, que son variables en el tiempo.

## CARACTERÍSTICAS:

Ambientes amplias, libres, de gran altura para la comodidad de desplazamiento de los alumnos.

## USUARIO PREDOMINANTE:

Los usuarios predominantes son los alumnos y los profesores tanto temporales como permanentes.

## NÚMERO DE USUARIOS PREVISTO:

Los salones para este tipo de actividades tendrán una capacidad de 15 alumnos y un docente.

El índice de ocupación mínimo es de 7.00 m<sup>2</sup> por estudiante.

Siendo 15 alumnos el mínimo de estudiantes en un aula.

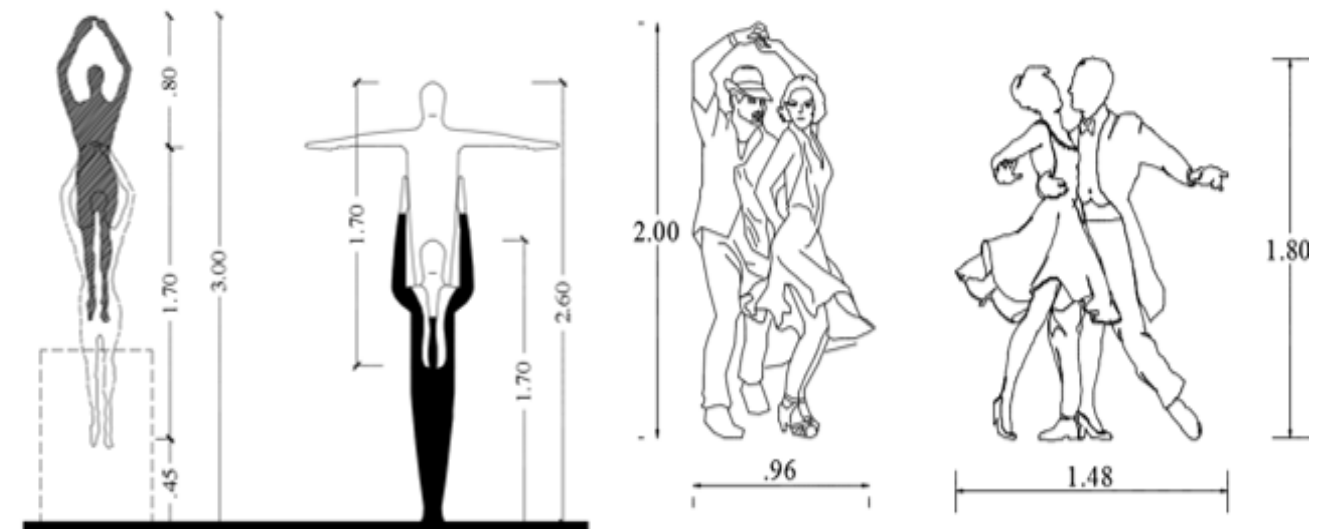

Elaboración propia

Figura 141. Ficha técnica de taller de música

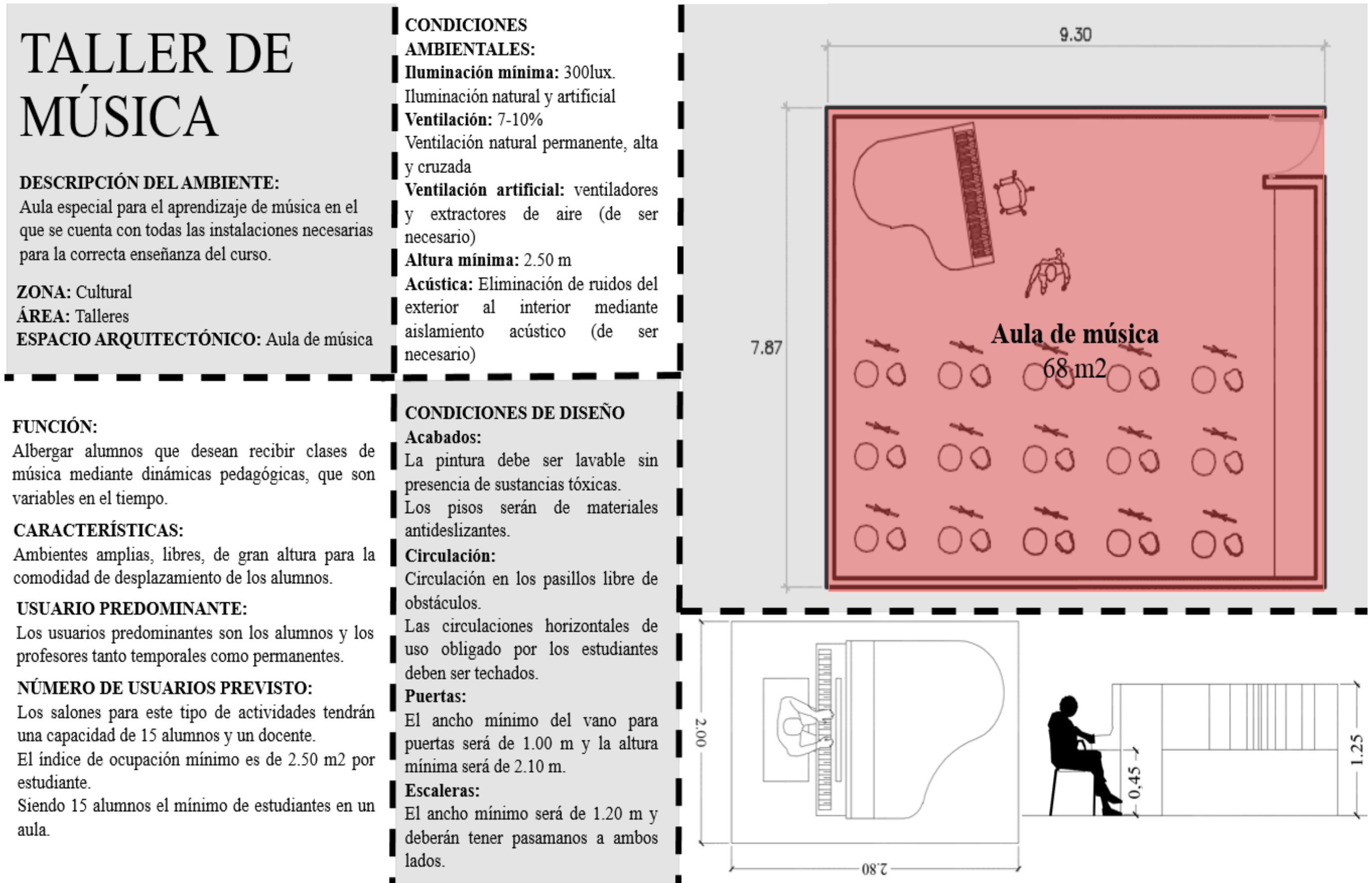

Fuente: Elaboración propia

Figura 142. Ficha técnica de Sala de audio, solista y coros

# SALA DE AUDIO, SOLISTA Y COROS

## DESCRIPCIÓN DEL AMBIENTE:

Sala de ensayos de música en el que los alumnos se preparan y ensayan para una presentación mayor ante un público general.

**ZONA:** Cultural

**ÁREA:** Taller de música

**ESPACIO ARQUITECTÓNICO:** Sala de audio, solista y coros.

## CONDICIONES AMBIENTALES:

**Iluminación mínima:** Iluminación natural y artificial

**Ventilación:** Ventilación natural permanente, alta y cruzada

**Ventilación artificial:** ventiladores y extractores de aire (de ser necesario)

**Altura mínima:** 3.63m

**Acústica:** Eliminación de ruidos del exterior al interior mediante aislamiento acústico (de ser necesario)

## FUNCIÓN:

Realizar ensayos de música tanto los músicos como los cantantes.

## CARACTERÍSTICAS:

Ambientes amplias, libres, de gran altura para la comodidad de desplazamiento de los alumnos.

## USUARIO PREDOMINANTE:

Los usuarios predominantes son los alumnos y los profesores tanto temporales como permanentes.

## NÚMERO DE USUARIOS PREVISTO:

Los salones para este tipo de actividades tendrán una capacidad de 40 alumnos y un docente.

El índice de ocupación mínimo es de 1.00 m<sup>2</sup> por estudiante.

## CONDICIONES DE DISEÑO

Considerar la incorporación de paneles acústicos tanto en las paredes como en los techos para controlar el audio de los ensayos. De igual manera como acabado del piso será considerado el parquet como material de acabado debido a que la madera proporciona calidez a los ambientes.



Figura 143. Ficha técnica del taller de teatro

# TALLER DE TEATRO

## DESCRIPCIÓN DEL AMBIENTE:

Salones en los que se realizan actividades relacionadas con el teatro.

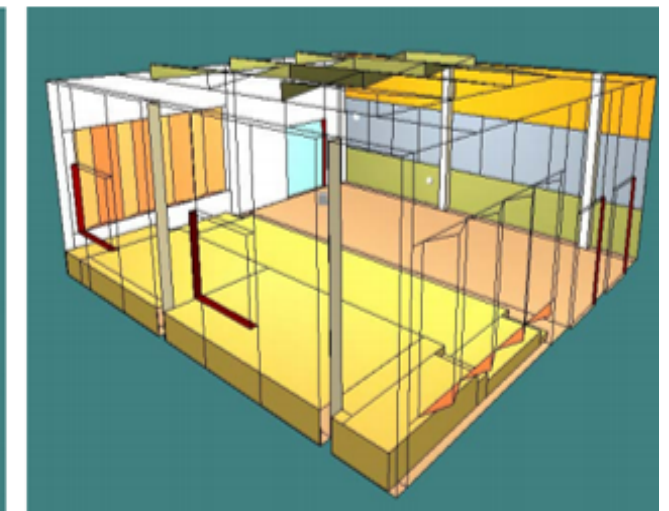
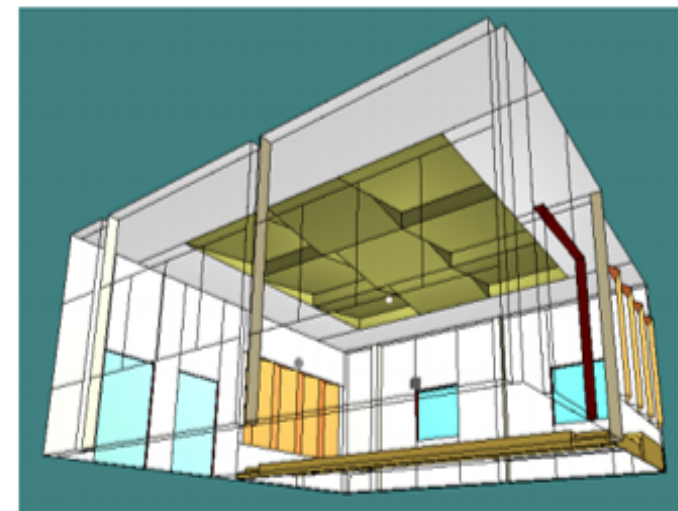
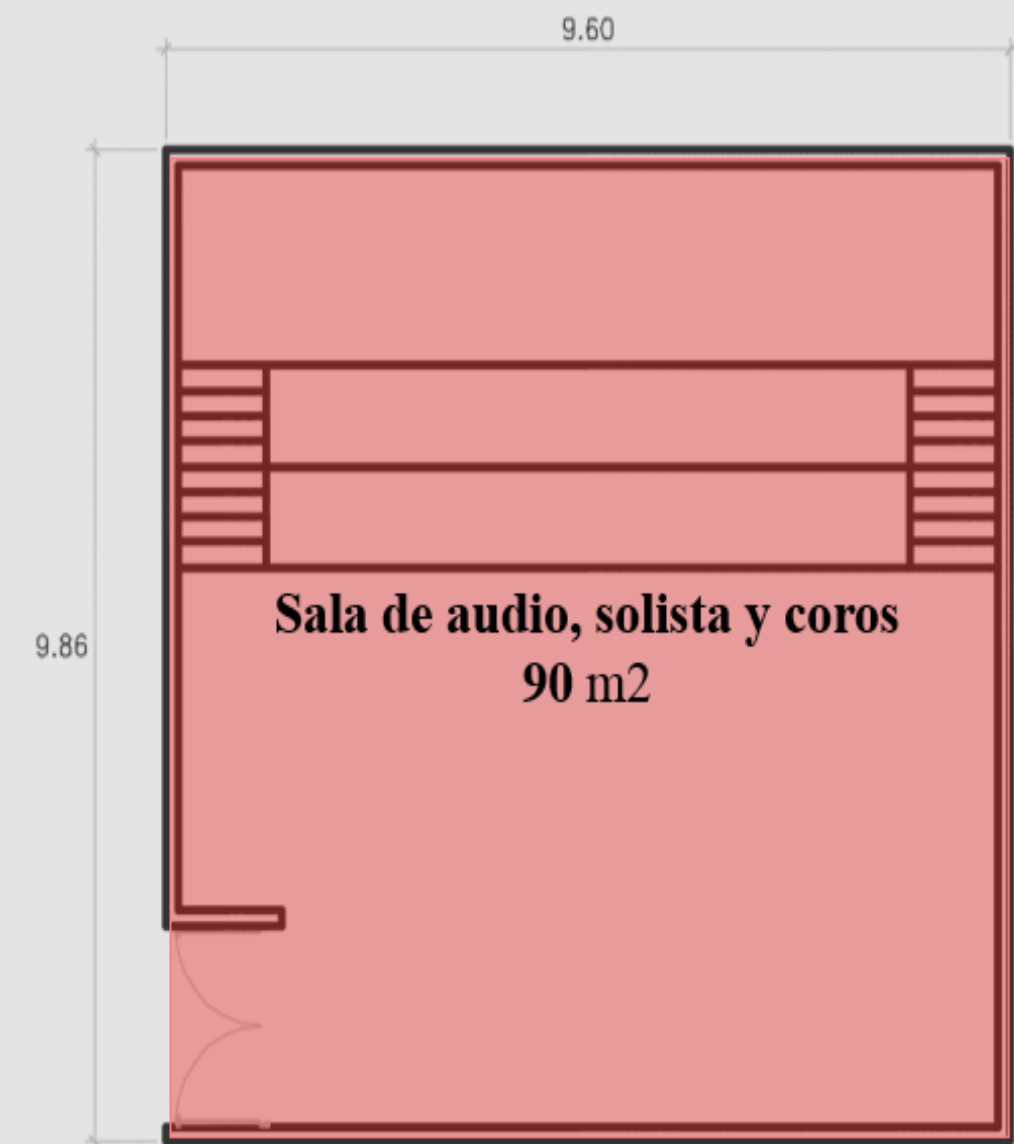
**ZONA:** Cultural

**ÁREA:** Talleres

**ESPACIO ARQUITECTÓNICO:** Taller de teatro

## CONDICIONES

### AMBIENTALES:

**Iluminación mínima:** Iluminación natural y artificial

**Ventilación:** Ventilación natural permanente, alta y cruzada

**Ventilación artificial:** ventiladores y extractores de aire (de ser necesario)

**Altura mínima:** 3.63m

**Acústica:** Eliminación de ruidos del exterior al interior mediante aislamiento acústico (de ser necesario)

## FUNCIÓN:

Albergar alumnos que desean recibir clases de teatro mediante dinámicas pedagógicas, que son variables en el tiempo.

## CARACTERÍSTICAS:

Ambientes amplias, libres, de gran altura para la comodidad de desplazamiento de los alumnos.

## USUARIO PREDOMINANTE:

Los usuarios predominantes son los alumnos y los profesores tanto temporales como permanentes.

## NÚMERO DE USUARIOS PREVISTO:

Los salones para este tipo de actividades tendrán una capacidad de 15 alumnos y un docente.

El índice de ocupación mínimo es de 1.00 m<sup>2</sup> por estudiante.

## CONDICIONES DE DISEÑO

La pintura debe ser lavable sin presencia de sustancias tóxicas. Los pisos serán de materiales antideslizantes.

**Circulación:** Circulación en los pasillos libre de obstáculos.

Las circulaciones horizontales de uso obligado por los estudiantes deben ser techados.

### Puertas:

El ancho mínimo del vano para puertas será de 1.00 m y la altura mínima será de 2.10 m.

### Escaleras:

El ancho mínimo será de 1.20 m y deberán tener pasamanos a ambos lados.

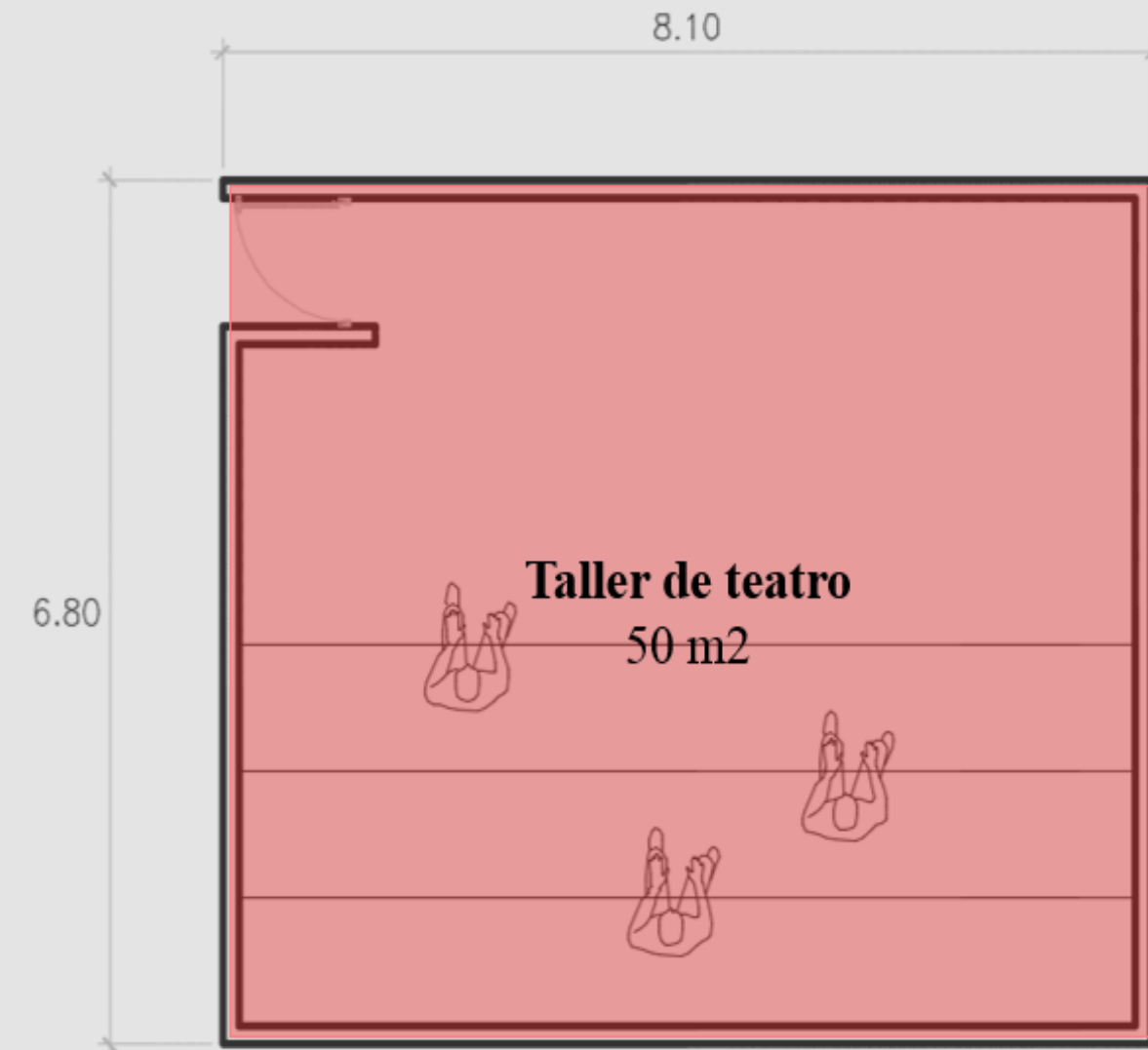

Fuente: Elaboración propia



Figura 144. Ficha técnica de taller de animación sociocultural

# TALLER ANIMACIÓN SOCIOCULTURAL

## DESCRIPCIÓN DEL AMBIENTE:

Salones en los que se realizan actividades relacionadas con la animación sociocultural.

**ZONA:** Cultural

**ÁREA:** Talleres

**ESPACIO ARQUITECTÓNICO:** Taller de animación sociocultural

## CONDICIONES

### AMBIENTALES:

**Iluminación mínima:** Iluminación natural y artificial

**Ventilación:** Ventilación natural permanente, alta y cruzada

**Ventilación artificial:** ventiladores y extractores de aire (de ser necesario)

**Acústica:** Eliminación de ruidos del exterior al interior mediante aislamiento acústico (de ser necesario).

## FUNCIÓN:

Taller que permite que las personas se sientan más ellas mismas, incentivando la creación y la imaginación.

## CARACTERÍSTICAS:

Ambientes amplias, libres, para la comodidad de desplazamiento de los alumnos.

## USUARIO PREDOMINANTE:

Los usuarios predominantes son los alumnos y los profesores tanto temporales como permanentes.

## NÚMERO DE USUARIOS PREVISTO:

Los salones para este tipo de actividades tendrán una capacidad de 15 alumnos y uno o varios docentes.

El índice de ocupación mínimo es de 1.00 m<sup>2</sup> por estudiante.

## CONDICIONES DE DISEÑO

La pintura debe ser lavable sin presencia de sustancias tóxicas.

Los pisos serán de materiales antideslizantes.

### Circulación:

Circulación en los pasillos libre de obstáculos.

Las circulaciones horizontales de uso obligado por los estudiantes deben ser techados.

### Puertas:

El ancho mínimo del vano para puertas será de 1.00 m y la altura mínima será de 2.10 m.

### Escaleras:

El ancho mínimo será de 1.20 m y deberán tener pasamanos a ambos lados.



Figura 145. Ficha técnica del taller de expresión corporal

# TALLER EXPRESIÓN CORPORAL

## DESCRIPCIÓN DEL AMBIENTE:

Salones en los que se realizan actividades relacionadas con la expresión corporal.

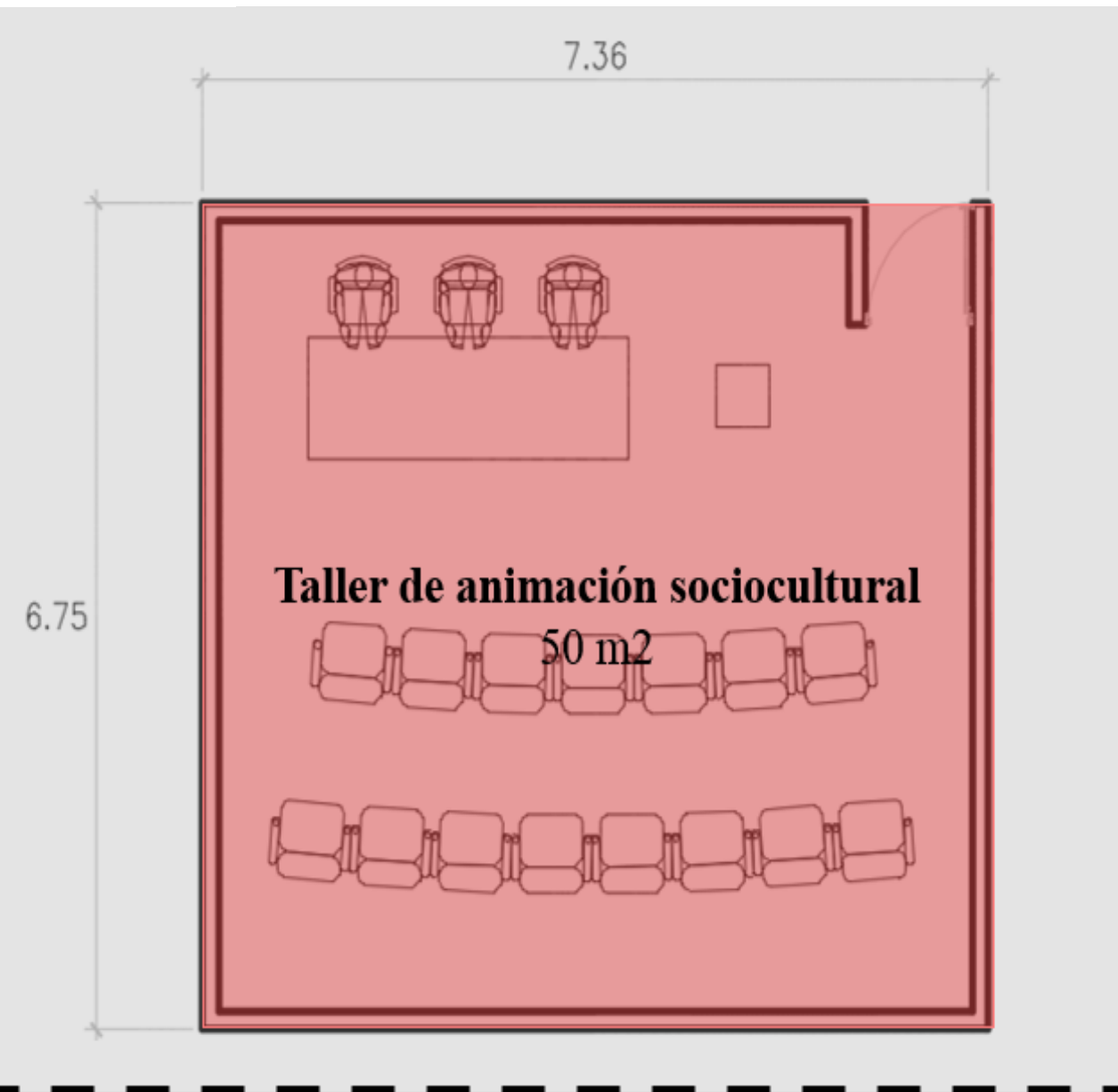
**ZONA:** Cultural

**ÁREA:** Talleres

**ESPACIO ARQUITECTÓNICO:** Taller de expresión corporal.

## FUNCIÓN:

Taller para explorar y ahondar las posibilidades expresivas de nuestro ser a través del cuerpo y su relación con nuestra mente.

## CARACTERÍSTICAS:

Ambientes amplias, libres, para la comodidad de desplazamiento de los alumnos.

## USUARIO PREDOMINANTE:

Los usuarios predominantes son los alumnos y los profesores tanto temporales como permanentes.

## NÚMERO DE USUARIOS PREVISTO:

Los salones para este tipo de actividades tendrán una capacidad de 15 alumnos y uno o varios docentes.

El índice de ocupación mínimo es de 3.00 m<sup>2</sup> por estudiante.

## CONDICIONES AMBIENTALES:

**Iluminación mínima:** Iluminación natural y artificial

**Ventilación:** Ventilación natural permanente, alta y cruzada

**Ventilación artificial:** ventiladores y extractores de aire (de ser necesario)

**Acústica:** Eliminación de ruidos del exterior al interior mediante aislamiento acústico (de ser necesario).

## CONDICIONES DE DISEÑO

La pintura debe ser lavable sin presencia de sustancias tóxicas.

Los pisos serán de materiales antideslizantes.

### Circulación:

Circulación en los pasillos libre de obstáculos.

Las circulaciones horizontales de uso obligado por los estudiantes deben ser techados.

### Puertas:

El ancho mínimo del vano para puertas será de 1.00 m y la altura mínima será de 2.10 m.

### Escaleras:

El ancho mínimo será de 1.20 m y deberán tener pasamanos a ambos lados.



Figura 146. Ficha técnica de las Salas de exposición

# SALAS DE EXPOSICIÓN

## DESCRIPCIÓN DEL AMBIENTE:

Espacio libre para la exhibición y promoción del arte visual producto de los diferentes talleres.

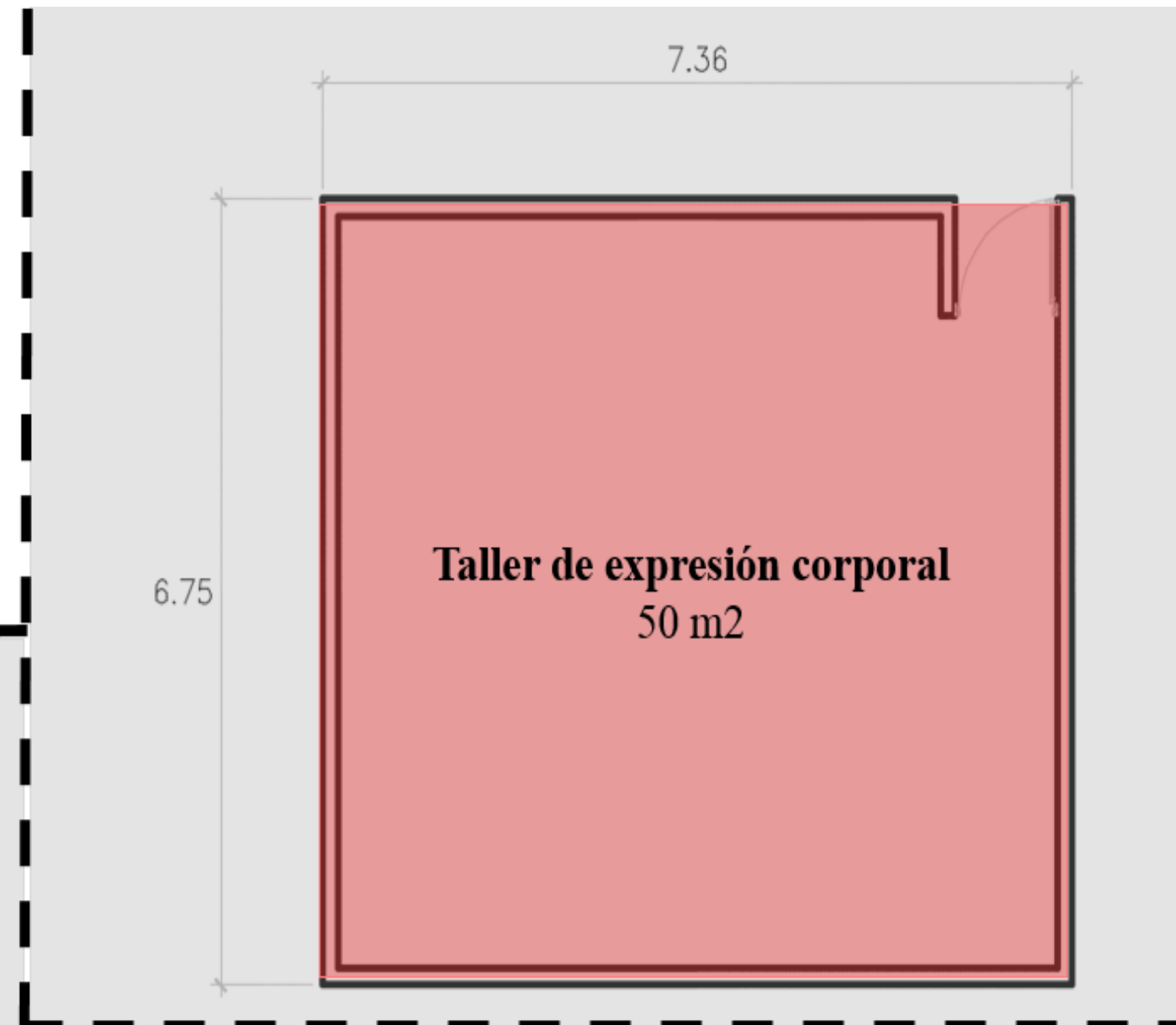
**ZONA:** Cultural

**ÁREA:** Sala de exposición

**ESPACIO ARQUITECTÓNICO:** Sala de exposición

## FUNCIÓN:

Ambiente en donde los alumnos y docentes pueden exponer sus obras para el deleite del público en general.

## CARACTERÍSTICAS:

Ambientes amplias, libres, de gran altura para la comodidad de desplazamiento.

## USUARIO PREDOMINANTE:

Los usuarios predominantes son los alumnos y los profesores tanto temporales como permanentes, personal de administración y visitantes.

## NÚMERO DE USUARIOS PREVISTO:

72 personas

Considerando 3 m<sup>2</sup> por persona

## CONDICIONES

### AMBIENTALES:

Iluminación natural y artificial

Ventilación natural y artificial

## CONDICIONES DE DISEÑO

### Acabados:

### Acabados:

La pintura debe ser lavable sin presencia de sustancias tóxicas.

Los pisos serán de materiales antideslizantes.

### Circulación:

Circulación en los pasillos libre de obstáculos.

Las circulaciones horizontales de uso obligado por los estudiantes deben ser techados.

### Puertas:

El ancho mínimo del vano para puertas será de 1.00 m y la altura mínima será de 2.10 m.

### Escaleras:

El ancho mínimo será de 1.20 m y deberán tener pasamanos a ambos lados.

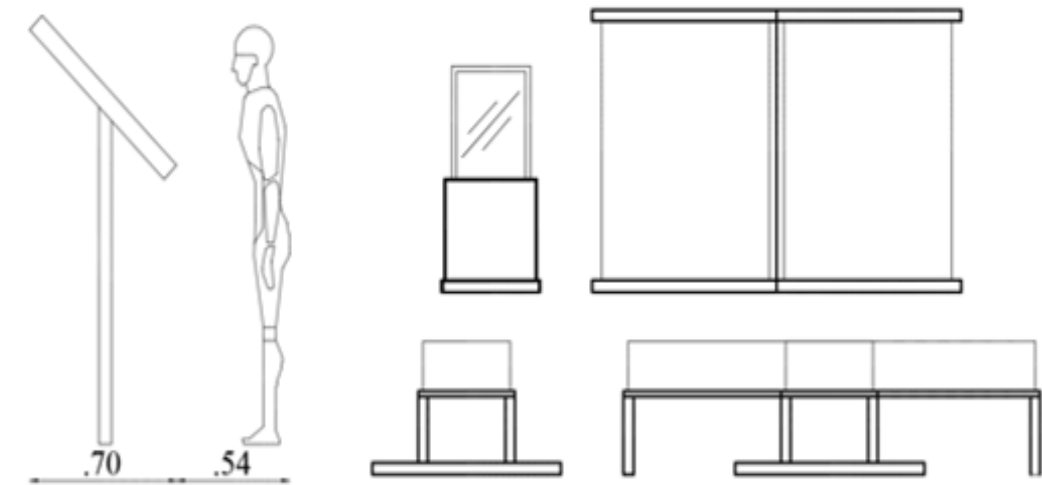
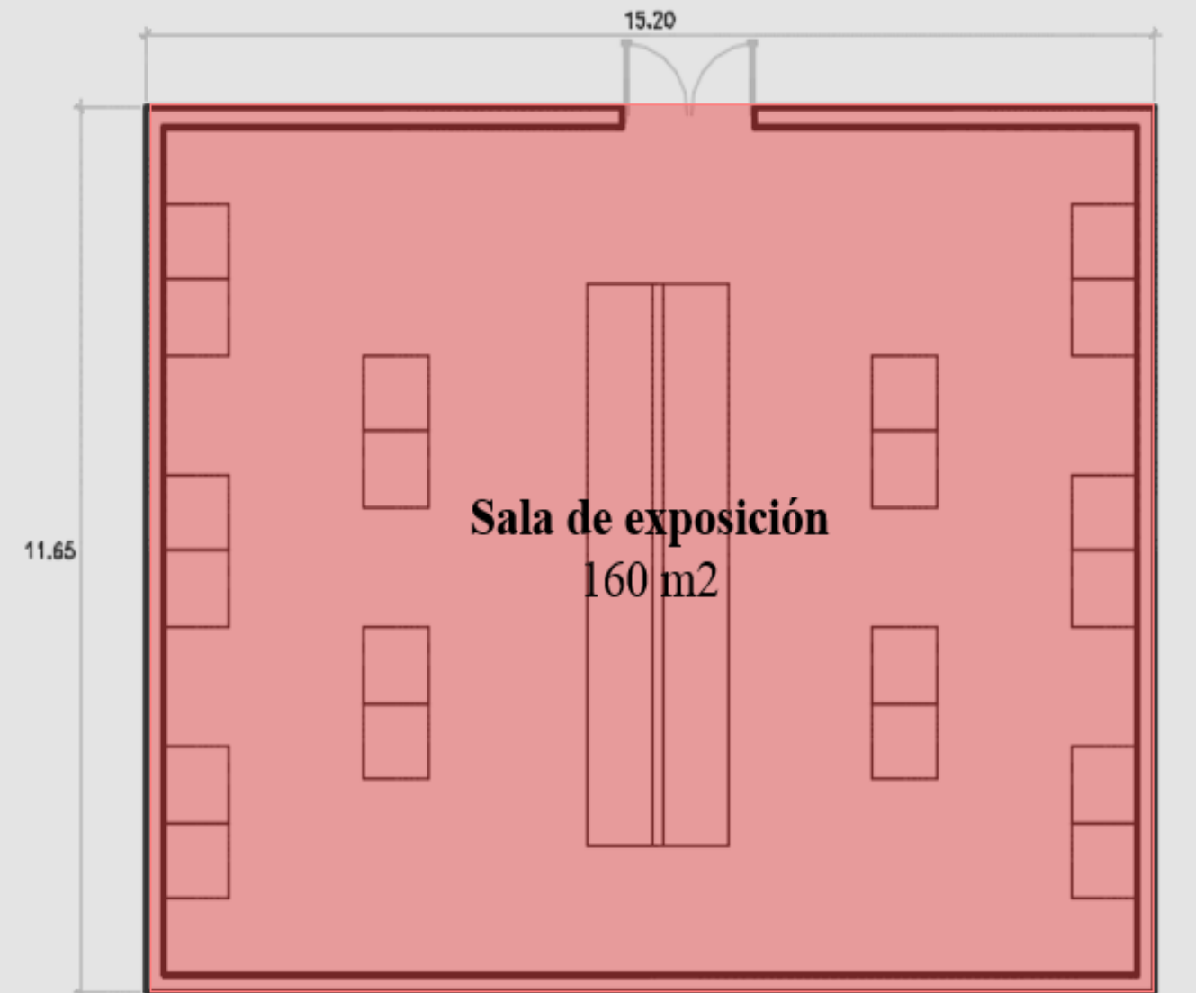

Fuente: Elaboración propia

Figura 147. Ficha técnica de Subdirección/Dirección

# DIRECCIÓN/ SUBDIRECCIÓN

## DESCRIPCIÓN DEL AMBIENTE:

Ambiente en el que se desarrollan las direcciones del Centro Cultural.

**ZONA:** Administrativa

**ÁREA:** Directiva

**ESPACIO ARQUITECTÓNICO:**

Dirección/Subdirección

## CONDICIONES

### AMBIENTALES:

**Iluminación mínima:** 300lux.

Iluminación natural y artificial

**Ventilación:** 7-10%

Ventilación natural permanente, alta y cruzada

**Ventilación artificial:** ventiladores y extractores de aire (de ser necesario)

**Altura mínima:** 2.50 m

**Acústica:** Eliminación de ruidos del exterior al interior mediante aislamiento acústico (de ser necesario)

## CONDICIONES DE DISEÑO

Los ambientes destinados para oficinas deberán contar con un ingreso principal de 2.10 m.

Los anchos mínimos de los vanos de las puertas serán:

Ingreso principal: 1.20 m

Dependencias interiores: 0.90 m

Servicios higiénicos: 0.80 m

Asimismo, los ambientes destinados para servicios higiénicos deberán contar con sumideros de dimensiones suficientes como para permitir la evacuación de agua en caso de aniegos accidentales.

Se proveerá un ambiente para basura de un área mínima de 6m<sup>2</sup>.

## FUNCIÓN:

Dirigir la totalidad del Centro Cultural mediante gestión y coordinación con los demás departamentos.

## CARACTERÍSTICAS:

Ambientes de oficina adecuados para el correcto desplazamiento de los administrativos.

## USUARIO PREDOMINANTE:

Los usuarios predominantes es el personal de administración.

## NÚMERO DE USUARIOS PREVISTO:

Las oficinas para este tipo de actividades tendrán una capacidad de 1 directivo.



Figura 148. Ficha técnica de la Sala de reuniones

# SALA DE REUNIONES

## DESCRIPCIÓN DEL AMBIENTE:

Ambiente en el que se desarrollan importantes reuniones para la correcta gestión del Centro Cultural.

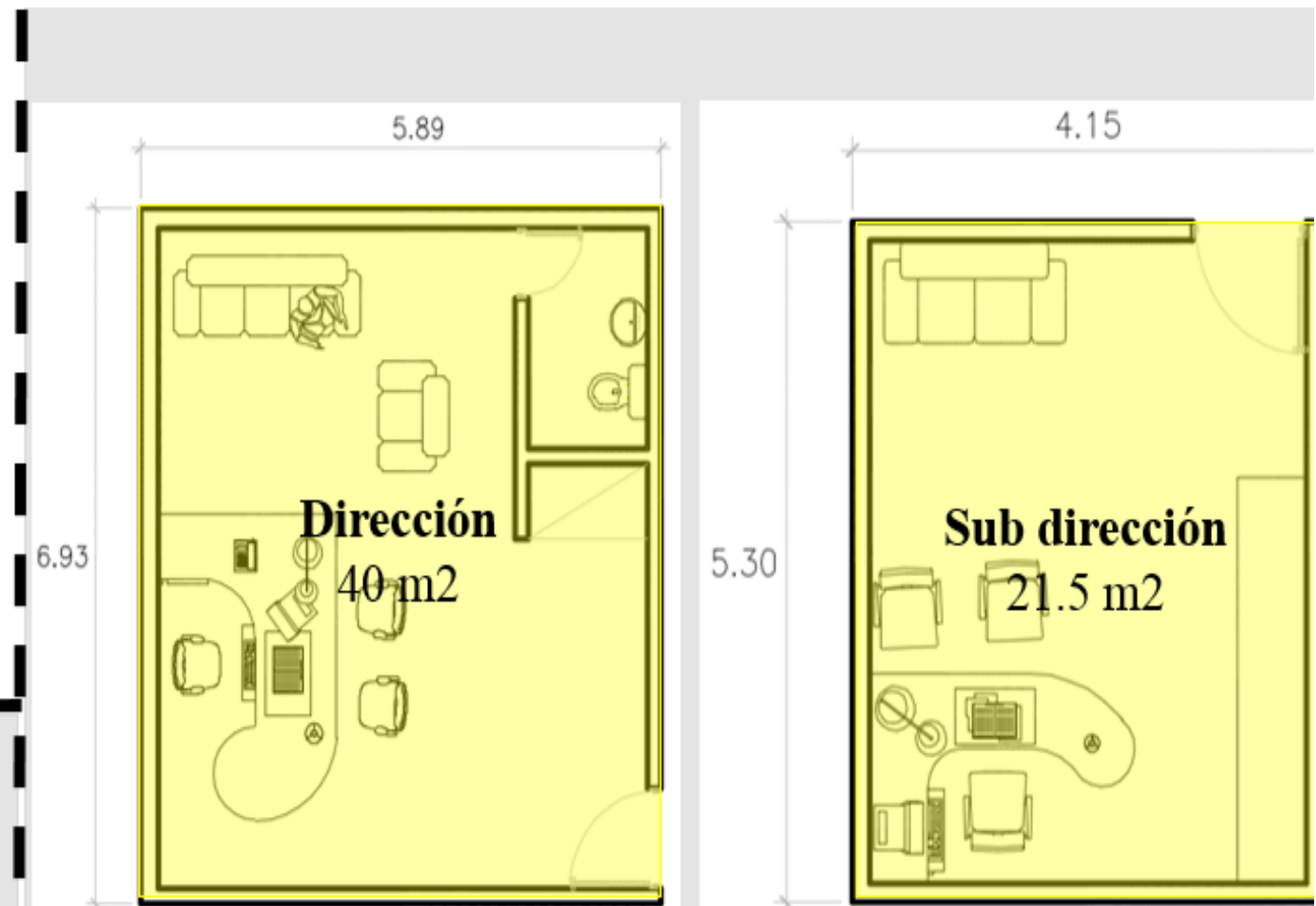
**ZONA:** Administrativa

**ÁREA:** Directiva

**ESPACIO ARQUITECTÓNICO:** Sala de reuniones

## CONDICIONES AMBIENTALES:

**Iluminación mínima:** 300lux.

Iluminación natural y artificial

**Ventilación:** 7-10%

Ventilación natural permanente, alta y cruzada

**Ventilación artificial:** ventiladores y extractores de aire (de ser necesario)

**Altura mínima:** 2.50 m

**Acústica:** Eliminación de ruidos del exterior al interior mediante aislamiento acústico (de ser necesario)

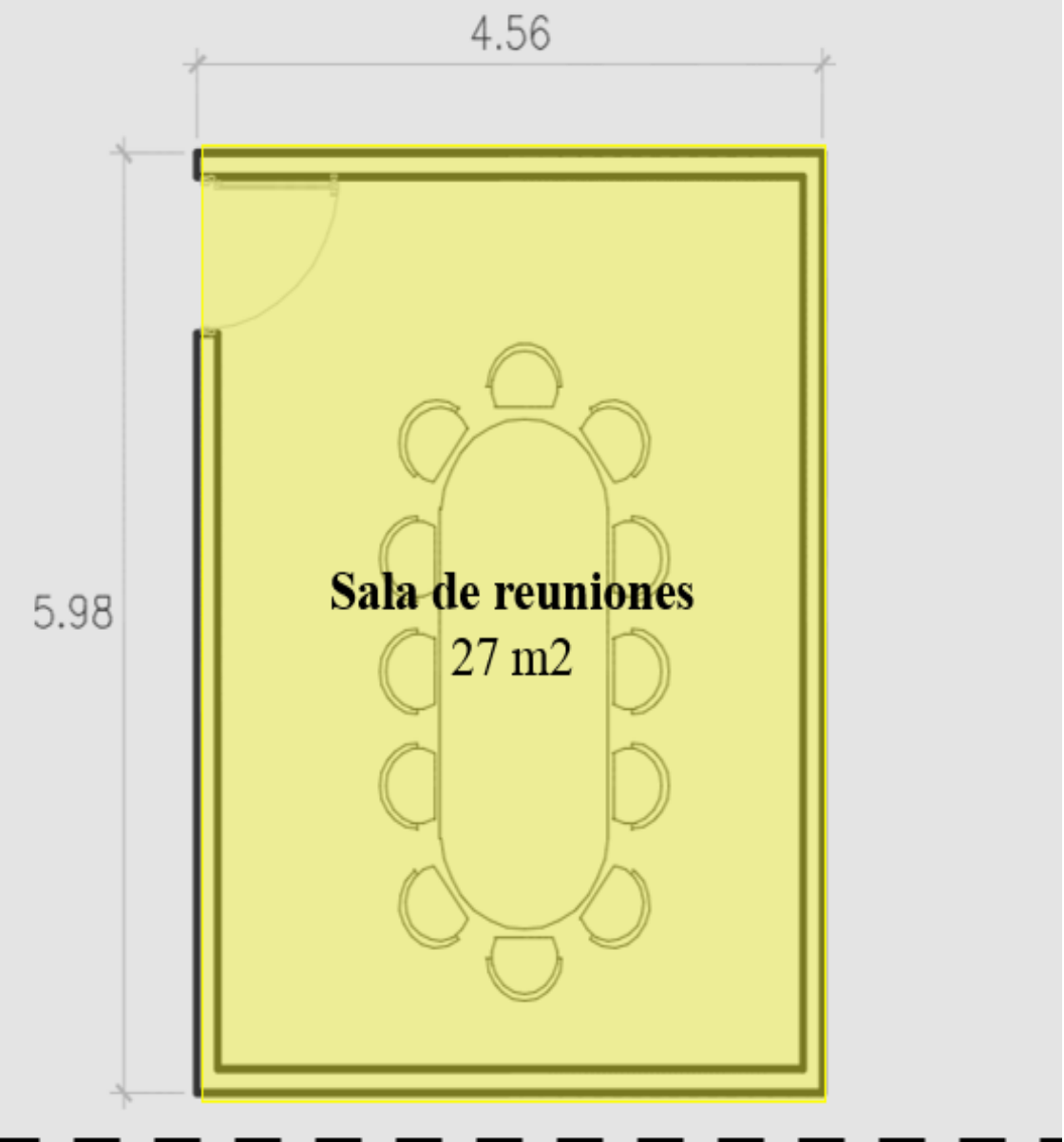

## FUNCIÓN:

Gestionar los diferentes ámbitos del Centro Cultural para que este funcione correctamente.

## CARACTERÍSTICAS:

Ambientes de oficina adecuados para el correcto desplazamiento de los administrativos.

## USUARIO PREDOMINANTE:

Los usuarios predominantes es el personal de administración.

## NÚMERO DE USUARIOS PREVISTO:

Las oficinas para este tipo de actividades tendrán una capacidad de 2 personas.

El I.O es de 9.5 m<sup>2</sup> por persona.

## CONDICIONES DE DISEÑO

Los ambientes destinados para oficinas deberán contar con un ingreso principal de 2.10 m.

Los anchos mínimos de los vanos de las puertas serán:

Ingreso principal: 1.20 m

Dependencias interiores: 0.90 m

Servicios higiénicos: 0.80 m

Asimismo, los ambientes destinados para servicios higiénicos deberán contar con sumideros de dimensiones suficientes como para permitir la evacuación de agua en caso de aniegos accidentales.

Se proveerá un ambiente para basura de un área mínima de 6m<sup>2</sup>.



Figura 149. Ficha técnica de Oficinas típicas

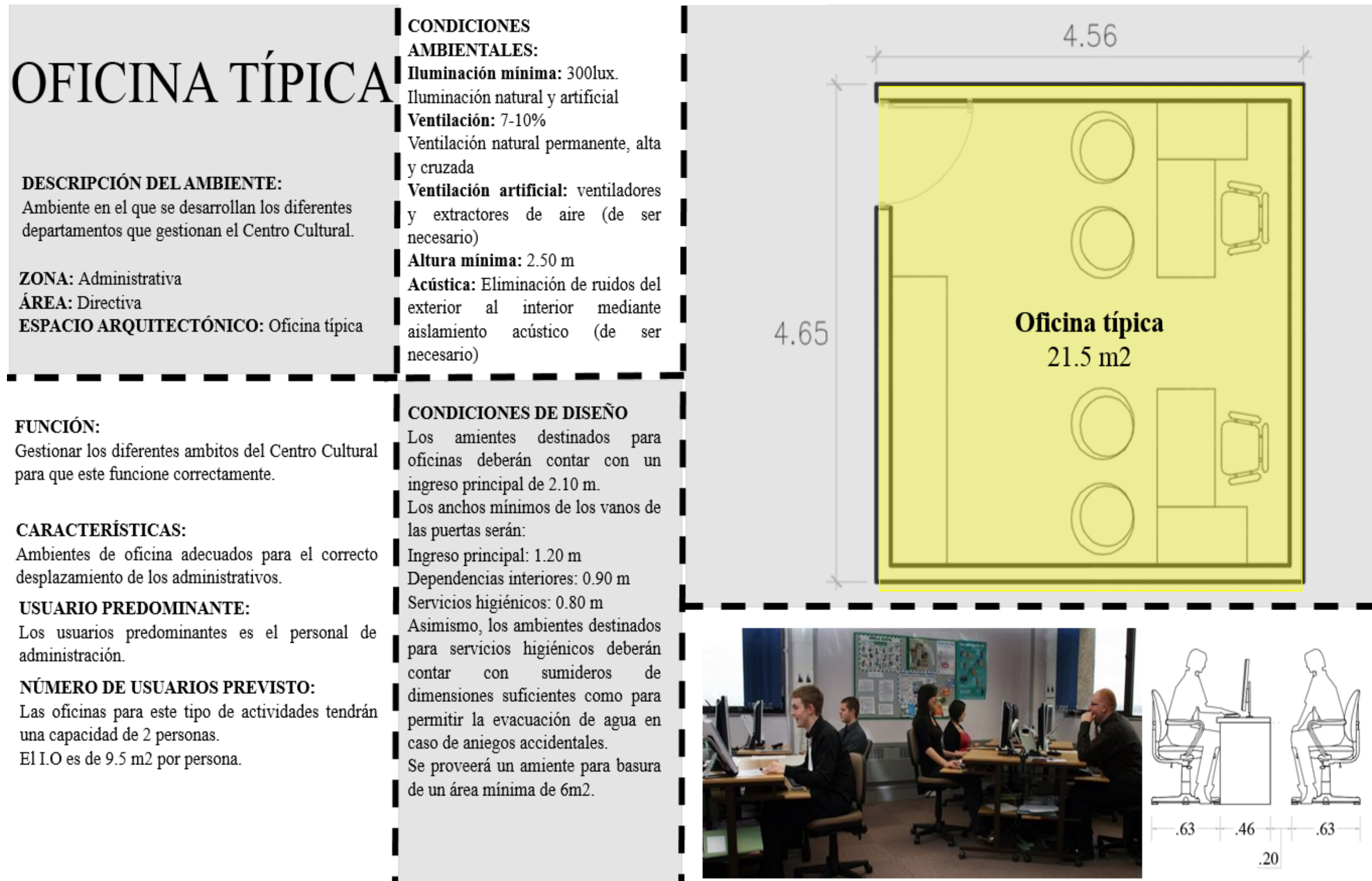

Fuente: Elaboración propia

#### **10.2.2.4. Ambientales**

Antes de implantar un edificio, se debe de tomar en cuenta diferentes aspectos como es conocer, la orientación y ventilación, estos factores son los que influirán en el correcto diseño del Centro Cultural para garantizar la buena calidad de los ambientes y/o espacios culturales:

##### **Orientación**

La mejor orientación de un edificio no es una única orientación y para no todos los edificios es la misma y esto va muy relacionado a los usos que se quieran dar a los diferentes espacios y diferentes horarios en los usos de los mismos.

La trayectoria del sol tiene como recorrido la dirección de este a oeste y esta varía según la estación del año en la que nos encontremos. La inclinación de incidencia del sol, tiene dos factores que son el ángulo y la altura que varía a lo largo del día, comenzando desde cero al amanecer, pasando a tener su punto más alto al medio día y finalizando a cero nuevamente al anochecer. Como se conoce, existen 4 puntos cardinales, según los cuales se pueden orientar un edificio:

**Orientación norte, noreste, noroeste:** Esta orientación es la que menos horas recibe anualmente. En verano el sol solo da unas cuantas horas siendo las primeras horas de la mañana y las últimas de la noche las que aportan calor. Esta orientación es adecuada para los espacios que queremos que estén en sombra. La orientación norte es la que recibe la luz indirecta que es ideal para el uso de aulas, bibliotecas, salas de exposiciones, etcétera.

**Orientación este:** Es la orientación por la que sale el sol, es por ello que recibe sol todo el año, desde que amanece hasta que llega el medio día. En invierno la incidencia será más leve mientras que ocurrirá todo lo contrario en verano, debido a que el sol no tiene mucho ángulo, entra a los espacios casi horizontalmente, es por ello que en el invierno es muy agradable pero en verano puede recibir mucho asoleamiento.

**Orientación oeste:** Esta orientación recibe asoleamiento todo el año desde el mediodía hasta el anochecer, esta orientación es el ocaso, es por lo cual los usos como salones son muy agradables, de igual manera la incidencia del sol en invierno es más suave, todo lo contrario ocurre en verano. Esta es la peor orientación para

controlar el sobrecalentamiento del verano ya que cuando el sol está muy bajo es complicado el control del mismo.

Orientación sur: Esta orientación recibe radiación durante todo el año. Durante invierno la radiación entra al edificio sin ningún obstáculo y en verano se puede controlar la incidencia con algún elemento fácilmente. La orientación sureste y suroeste son las que reciben la radiación solar todo el año, desde que amanece hasta el ocaso.

Figura 150. Orientación

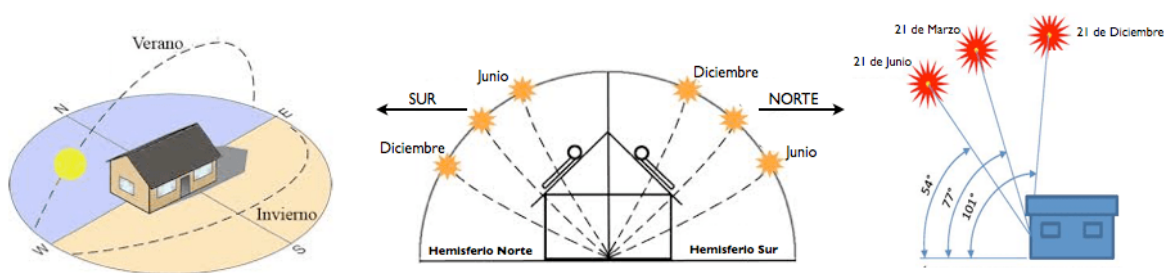

Fuente: Elaboración propia

## Ventilación

La ventilación en un edificio es muy importante para lograr el confort térmico deseado y optimizar la durabilidad de los materiales, también una correcta ventilación es fundamental para el proceso del ciclo del oxígeno, eliminación de olores, etcétera.

A continuación, se describirá los sistemas de ventilación más utilizados actualmente:

**Ventilación forzada o mecánica:** Esta ventilación se realiza a través de conductos de distribución de aire como lo son los ventiladores, extractores, entre otros. Estas instalaciones de ventilación se localizan en los edificios sin ventanas, sótanos o en los ambientes con existencia de materiales peligrosos.

**Ventilación natural:** Esta ventilación funciona mediante el viento y la circulación del aire, en este sistema no existe energías artificiales por lo cual se diseñan ventanas que son diseñados para reducir o incrementar esta ventilación.

**Ventilación híbrida o permanente:** Es la ventilación que combina ambos tipos de ventilación mencionados anteriormente para purificar el aire dentro del edificio. Esta ventilación opera de manera natural según las condiciones ambientales lo permitan y de modo mecánico cuando las condicionantes sean desfavorables.



Otros tipos de ventilación:

Ventilación selectiva: Es un tipo de ventilación en el que se toma en cuenta las condiciones climáticas y recursos como el sol, los vientos, para lograr reducir el consumo de energía y el impacto ambiental.

Ventilación por infiltración: Es la ventilación dada mediante la filtración del aire por las rejillas y juntas de las ventanas y puertas que son producto del ingreso del aire proveniente del exterior.

*Figura 151. Ventilación*

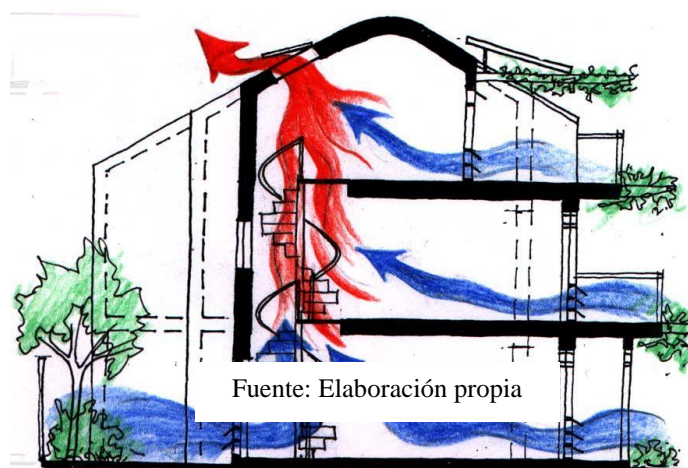

### 10.2.2.5. Estructurales

Para la construcción de un Centro Cultural se tomarán en cuenta tipos de sistemas constructivos, estructuras, materiales, acabados, entre otros, que serán las opciones más adecuadas para el buen desarrollo del edificio.

Sistema Constructivo: Sistema aporricado

Estructuras: Losa Colaborante, Viga metálica, Columna de acero.

Tabiquería: Drywall

Recubrimiento de Fachada: Muro Cortina

Techos: Cielo Raso

Pisos exteriores: Adoquines de concreto

Pisos interiores: Parquet, Porcelanato, Alfombras

Acabado de pared: Pinturas

Para ello se elaboró fichas constructivas de cada material con sus respectivas características, ventajas y desventajas, tipos (si es que hubiera) y el proceso de instalación de cada una de ellas, que son detalladas a continuación:

Figura 152. Ficha técnica de Sistema Aporticado

# Sistema aporticado

Sistema constructivo que se basa en pórticos que forman un conjunto a forma de esqueleto hecho de vigas y columnas conectadas por medio de nudos rígidos.

## VENTAJAS:

Este sistema permite ejecutar todas las modificaciones que se quieran al interior de la vivienda, ya que, los muros, al no soportar peso, tienen la posibilidad de moverse.

## DESVENTAJAS:

Este tipo de construcción húmeda es lenta, pesada y por consiguiente más cara. Obliga a realizar marcha y contramarcha en los trabajos.

## MATERIALES:

**Aceros coarrugados:** Son barras de construcción de 9m de largo que deben tener "corrugas" en su superficie, que sirven para facilitar su adherencia con el concreto.

**Hormigón:** Es un material de construcción formado por una mezcla de cemento, arena, agua y grava o piedra machacada.

**Mampostería en ladrillo:** la construcción de muros o paramentos verticales compuestos por unidades de ladrillo ligadas mediante mortero.

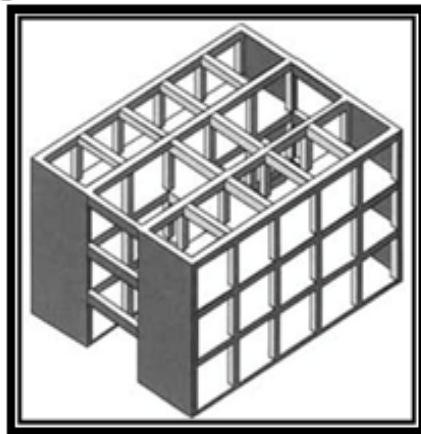

## Constituido por:

### Base del piso

La base del piso debe ser de superficie rugosa, este es el intermedio entre el terreno y el otro piso superior, es por ello que se debe de aplicar una placa de hormigón de 7.5 cm y 10 cm como máximo.



### Columnas

Son los soportes verticales de forma alargada que permite sostener el peso de una estructura.



### Vigas de techo

Elemento estructural muy resistente empleado para dar soporte a los techos y asegurar la estructura

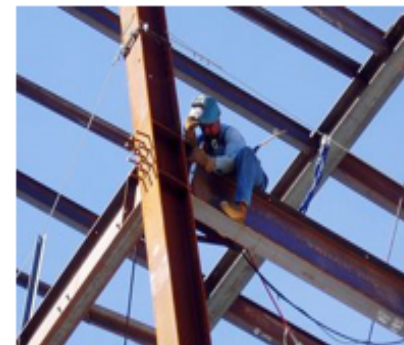

Antes del vaciado del concreto se debe de humedecer la capa de base sobre el que se verterá el concreto.

De existir zanjas por tuberías, estas se deben rellenar y compactar.

Se debe colocar una malla de acero, su único propósito es mantener las grietas mas cerradas posible.

Luego se procede al vaciado del concreto en el que debemos de cuidar la segregación (separación de elementos)

Posteriormente se procede a compactar el concreto fresco para eliminar el aire atrapado.

Finalmente se retira el excedente de concreto de la superficie y dejarla al nivel apropiado

**Armado de columnas:** Primero se coloca el acero longitudinal y luego el transversal que son los que dan la forma y la estabilidad, estos generalmente se colocan cada 10cm sin embargo es necesario revisar los planos y seguir las especificaciones.

**Encofrado:** Es una estructura temporal que servirá para el vaciado del concreto. Las tablas de madera se encuentran a los 4 lados, dándole forma a la columna, a los fierros de columnas se le deben adherir unos datos de concreto de 2cm de espesor que actúan como separadores evitando que se le peguen al encofrado.

**Vaciado:** Durante el vaciado de concreto se deben controlar todos los factores que puedan generar segregación (separación de los componentes de la mezcla).

Se arma la viga en el que se empalman las varillas que se superponen a 40cm y los estribos a una distancia máxima de 25 cm entre uno y otro y en los extremos a 10cm.

Luego se procede a realizar el encofrado con los elementos de madera, las separaciones deben estar muy selladas ya que cuando se vierte el concreto el liquido es muy denso.

Luego se procede al vaciado del hormigón

A las 24 horas se procede al encofrado con mucho cuidado para evitar grietas.

Figura 153. Ficha técnica de Los Colaborante

# Losa Colaborante

## (Sistema steel deck)

Es una losa compuesta que utiliza láminas de acero como encofrado capaces de soportar el hormigón vertido, la armadura metálica y las cargas de ejecución.

### VENTAJAS:

Este sistema tiene un menor peso, facilidad de transporte, rapidez de montaje y reduce los encofrados de losas.

### DESVENTAJAS:

Este sistema deja la chapa inferior a la vista (debido que esta cumple una función estructural) quedando expuesto a la acción del fuego y deben protegerse adecuadamente con recubrimiento.

### MATERIALES:

Láminas de acero: son productos que provienen del acero fundido que luego es laminado para poder convertirlo en los múltiples tipos de perfiles.

Malla de refuerzo: son unos geosintéticos que se emplean para aumentar la resistencia de los revestimientos frente a las tracciones y diferencias de tensión, con el fin de evitar fisuras y desprendimientos.

Pernos de corte: arra o perno embutido en el hormigón para sujetar, fijar o asegurar un elemento estructural.

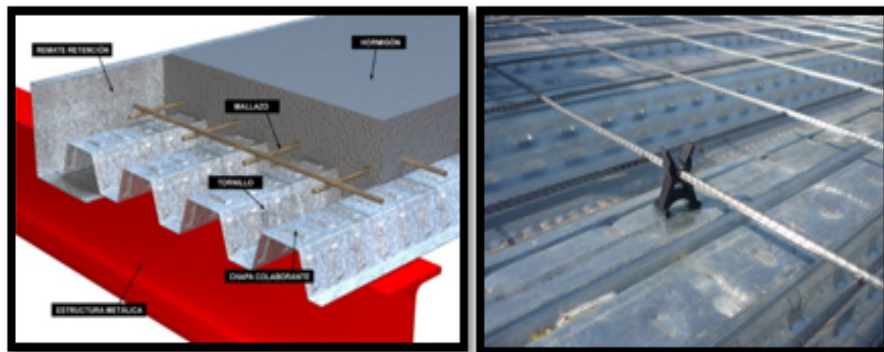

## Proceso Constructivo

### Estructura soportante



El diseño y cálculo de la estructura principal del edificio deberá considerar el uso del sistema de steel deck a fin de proveer los apoyos necesarios a los distanciamientos recomendados por el fabricante y el calculista que aseguren el comportamiento esperado para el edificio y la losa, habida consideración de las cargas vivas y muertas que actuarán sobre él.

### Instalación de las láminas



Las láminas se disponen en el área a cubrir por la losa de entrepiso asegurando los apoyos recomendados (en general 40mm) considerando la instalación del sistema de alzaprimas o apoyos temporales que se requiera.

### Instalación de Pernos de Corte



Para asegurar la conexión entre la losa de hormigón y la estructura de vigas soportantes, se deben instalar los pernos de corte (o de cortante) según disposición, sección y distanciamiento, detalladas en el proyecto de cálculo.

### Instalación de Instalaciones embutidas



Luego se debe instalar los tendidos de las instalaciones que quedarán embutidas en la losa que típicamente son instalaciones eléctricas y de corrientes débiles, instalaciones de calefacción y las instalaciones de agua; evitando densidades de tuberías que generen discontinuidades en la losa o dificulten el vertido y vibrado del hormigón.

### Instalación de malla electro soldada



En seguida se procede a la instalación de las mallas electro soldadas de refuerzo. Adicionalmente, en los casos que corresponda, se deben instalar la enfierradura de refuerzo en las zonas que corresponda a proyecto. Se recomienda que exista una separación de a lo menos 25mm entre la malla de retracción y el steel deck, para lo cual se recomienda el uso de distanciadores o separadores.

### Instalación de los testeros:



Finalmente, se deberán instalar, asegurar y sellar los elementos que actuarán como encofrado en los bordes y que darán la altura de la losa.

### Vaciado del Hormigón

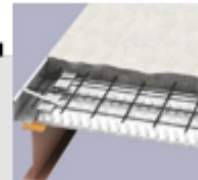

El proceso de vaciado, vibrado y curado del hormigón se debe ajustar a la especificación correspondiente en cada caso.

Figura 154. Ficha técnica de Viga metálica

# Viga metálica

Las vigas metálicas son barras que trabajan a flexión. Frente a acciones determinadas, sus fibras inferiores están sometidas a tracción, mientras que las superiores, a compresión.

**VENTAJAS:**

Es un elemento de gran resistencia, existe uniformidad en sus propiedades y es de rápido montaje por lo tanto tienen costos fijos en la obra, entre otros.

**DESVENTAJAS:**

Es posible que exista corrosión dependiendo de su inadecuado cuidado, lugar y los corrosivos externos.

**EQUIPOS**

- Grúa con la capacidad necesaria
- Estrobo
- Grilletes
- Ganchos giratorios
- Cuerda
- Escalera

**HERRAMIENTA**

- Equipo de corte
- Llave de ajuste
- Basuca
- Nivel
- Cinta métrica
- Escalera

**SEGURIDAD**

- Arnés de cuerpo entero
- Eslingas
- Guantes
- Lentes de seguridad
- Botas punta de acero
- Casco

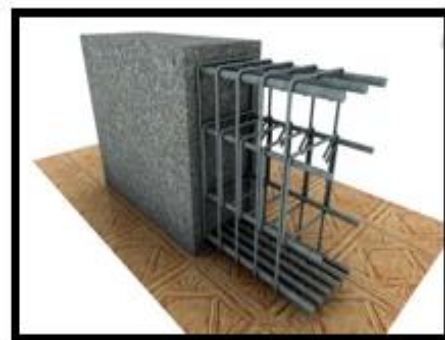

Proceso de instalación

**Cálculo de vigas**



Mide la distancia del techo y determina cuántas vigas necesitas para hacer la instalación. Pasa una cinta métrica a través del ancho del techo y registra la medición total en pulgadas. Divide ese número entre 16, el cual es la distancia a la que estarán espaciadas las vigas para obtener el número que necesitarás para construir.

**Medición**



Coloca las piezas de las vigas metálicas y corta los extremos de cada una en un ángulo de 45 grados, uno que vaya en ambas direcciones con una sierra para metales. Mide y marca la posición de corte deseada con un rotulador negro y corta con cuidado a lo largo de la marca en el ángulo de 45 grados. Empalma ambas piezas juntas para verificar que encajen. Estas piezas empalmarán entre sí en la parte superior del techo.

**Empalmar**



Empalma las dos piezas de modo que los dos ángulos de 45 grados estén presionando uno dentro del otro y atorníllalos con una correa metálica, colócala en cada extremo de las piezas y ponlas a ambas juntas con tornillos de metal y un taladro de energía a través de los agujeros pre-perforados.

**Colocación**



Mide 16 pulgadas (40,64 cm) desde el extremo del techo en ambos lados y marca la ubicación con un rotulador negro. Levanta la pieza que acabas de construir y ten un ayudante que vaya hasta un costado del techo mientras sostienes el otro. Coloca la pieza a lo largo de las marcas en cada lado.

**Atornillar**



Atornilla la viga a las placas horizontales por debajo con un taladro eléctrico y tornillos de metal para hojas. Inserta dos tornillos en cada lado de la viga que has construido y repite el proceso para la del otro lado. Haz todas las vigas restantes en la misma forma.

Fuente: Elaboración propia

Figura 155. Ficha técnica de Columna de acero

# Columna de acero

Las columnas de acero son fabricadas previamente en un taller o en una fábrica especializada en estructuras de acero, simultáneamente se pueden realizar obras en el terreno, como fundaciones u otras. Por lo tanto su montaje en obra depende de la hechura de su base que se compone de zapata, pedestal con la correspondiente placa.

## CARACTERÍSTICAS:

Se puede trabajar en varios pisos a la vez, durante la obra. La fundación de una columna de acero es de menor dimensión que las de una columna de concreto ya que el peso de una estructura de acero es más liviana que la de concreto. Aunque el dimensionamiento final de la estructura lo determina el cálculo estructural.

## PROCESO:

Colocación de armadura de zapata, pedestal y tensores  
Colado de zapata y pedestal, no necesariamente los tensores deben de colarse en este punto.  
La unión de las columnas a la fundación, se hace por medio de una placa base de acero soldada a la columna; ésta reparte la carga en la superficie del pedestal. La placa se une a la fundación mediante los pernos de anclaje. Entre la placa y el pedestal se aplica una lechada de alta resistencia conocida como "grout".



## Tipos

### Columnas compuestas

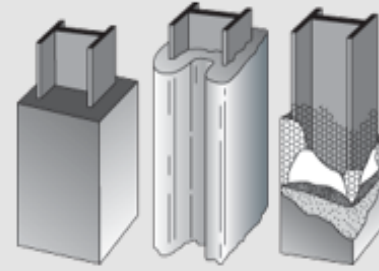

Las columnas compuestas se emplean tanto en edificios de poca altura como en los de muchos pisos; en los primeros, las columnas de acero se recubren frecuentemente con concreto, por requisitos arquitectónicos o para protegerlas contra el fuego, la corrosión y, en algunos casos, el impacto de vehículos, por lo que resulta conveniente, y económico, que acero y concreto trabajen en conjunto; En edificios altos se obtienen secciones mucho menores que si las columnas fuesen de concreto reforzado, lo que redundaría en incrementos apreciables del área útil.

### Columnas mixtas

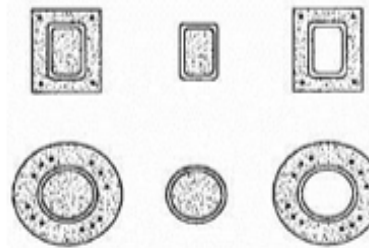

Son una combinación de las columnas de hormigón y de las de acero reuniendo las ventajas de ambos tipos de columnas. Las columnas mixtas tienen una mayor ductilidad que las de hormigón y se pueden construir uniendo siguiendo las técnicas de la construcción con acero. El relleno de hormigón no sólo proporciona una capacidad de soportar cargas mayores que la de las columnas de acero sino que también potencia la resistencia frente al fuego.

### Tornillos

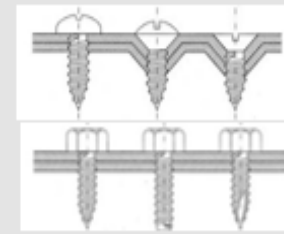

Los tornillos son conexiones rápidas utilizadas en estructuras de acero livianas, para fijar chapas o para perfiles conformados de bajo espesor (steel framing). Los tornillos pueden ser autorroscantes o autoperforantes (no necesitan de perforación guía y se pueden utilizar para metales más pesados).

### Pernos



Otra forma frecuente de materializar uniones entre elementos de una estructura metálica es mediante pernos. Hoy, el desarrollo de la tecnología ha permitido fabricar pernos de alta resistencia, por lo que estas uniones logran excelentes resultados.

## Conectores de acero

### Soldadura

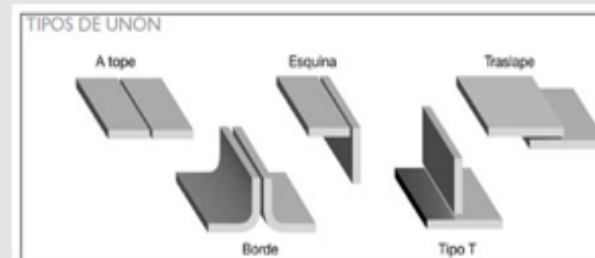

La soldadura es la forma más común de conexión del acero estructural y consiste en unir dos piezas de acero mediante la fusión superficial de las caras a unir en presencia de calor y con o sin aporte de material agregado. Cuando se trabaja a bajas temperaturas y con aporte de un material distinto al de las partes que se están uniendo, como por ejemplo el estaño, se habla de soldadura blanca, que es utilizada en el caso de la hojalatería, pero no tiene aplicación en la confección de estructuras.

Figura 156. Ficha técnica de Drywall

# Drywall

Es un método constructivo consistente en placas de yeso (gypsum) o fibrocemento, fijadas a una estructura reticular liviana de madera o acero galvanizado, en cuyo proceso de fabricación y acabado no se utiliza agua, por eso el nombre de Drywall o pared en seco.

## VENTAJAS:

**Liviano.**-Por su peso de 25 Kg./m<sup>2</sup> aprox. una plancha de DRYWALL equivale a 2.98 m<sup>2</sup>.

**Fácil instalación.** Con este sistema, las instalaciones (eléctricas, telefónicas, de cómputo, sanitarias, etc) van empotradas y se arman simultáneamente con las placas.

**Transporte.**-Por ser un producto liviano, el transporte se facilita empleando el mínimo de operarios.

**Versátil.**-El producto permite desarrollar cualquier tipo de proyecto arquitectónico, ya sea volúmenes especiales, cielos rasos o tabiquería ligera.

**Recuperable.**-Por las características en la construcción del DRYWALL se puede recuperar el 80% del material (con el cuidado correspondiente) para ser empleado nuevamente.

**Fácil Aplicación.**-DRYWALL puede ser aplicado usando clavos, tornillos y adhesivos. También se usan esquineros de metal, molduras para marcos de metal y uniones para expansión

**Económico.**-DRYWALL es más económico de usar que los acabados de yeso sobre listones



## Proceso de instalación:

### 1. Ubicación

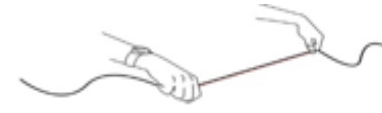

Una vez definida la posición de la futura pared, márkela sobre el piso con la ayuda de hilo entizado.

### 2. Plomada

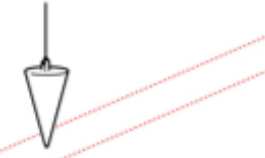

Fije una solera de 70 mm sobre el piso y repita esta operación en el techo manteniendo la verticalidad con la plomada. Para ello, utilice fijaciones tipo tarugo de nylon N° 8 y el tornillo correspondiente, colocándolos cada 40 cm.

### 3. Cortar



Corte los montantes de 69 mm de acuerdo a la altura de la pared deseada. Calcule aproximadamente 1 cm menos que la separación entre piso y cielorraso.

### 4. Montantes



Ubique verticalmente los montantes de 69 mm, cada 40 cm, dentro de las soleras inferior y superior, fijándolos a éstas con tornillos T1. Si la pared alojará instalaciones, utilice las perforaciones de los perfiles montantes para realizar el tendido de las cañerías antes del emplacado

### 5. Revestimiento



Una vez armada la estructura, usted podrá colocar las placas de revestimiento de yeso. Para fijarlas a los perfiles montantes, utilice tornillos T2 colocándolos cada 30 cm y a 10 mm de los bordes de las placas (juntas) que coinciden con el centro del ala del montante. Las placas se colocan en sentido vertical u horizontal, trabando las juntas. Para optimizar la aislación termoacústica de los ambientes, utilice lana de vidrio.

### 6. Empalme



Se emplaca la otra cara de la estructura, trabando las juntas con relación a las placas colocadas sobre la cara opuesta.

### 7. Colocación

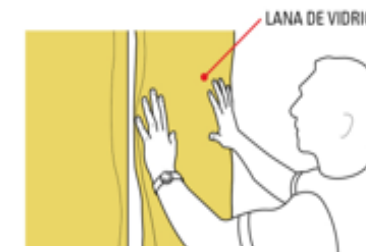

Se colocan los perfiles de terminación necesarios en aristas y juntas de trabajo, utilizando tornillos autorroscantes T2 punta aguja, colocados con un separación de 15 cm. Según el nivel de masillado seleccionado para la pared se realiza el tomado de juntas con masilla y cinta de papel microperforada y el masillado de fijaciones y perfiles de terminación.

Fuente: Elaboración propia

Figura 157. Ficha técnica de Fachadas Ligeras

# Fachadas ligeras

Es una fachada liviana que no se relaciona con la estabilidad de la estructura del edificio o vivienda.

**Ventajas:** poco peso, fáciles de montar en altura, permiten el paso de la luz.  
**Desventajas:** el aislamiento térmico y acústico nos es muy bueno. Son más costosas ya que requieren de una inversión mayor en climatización.



## TIPOS:

**MURO CORTINA:** Sistema instalado frente a losas. Proporciona un completo cierre de la obra gruesa, dando un aspecto de modernidad al entorno.

**Composición módulo:** Opción Monolítico y termopanel  
**Tipo de cristal:** Templado, laminado.  
**Color del cristal:** Incoloro, serigrafiado, impreso, reflectivo, tinteado, softcoat o con diseños a elección del cliente.  
**Dimensiones recomendadas:** Variable según proyecto  
**Color del perfil:** Anodizado mate, titanio y bronce o electropintado.  
**Sistemas disponibles:** Sistema Stick y Sistema Frame



**CINTA VENTANA:** Sistema instalado entre losas. Permite un rápido cierre de recintos, puesto que cada piso es independiente entre si. Se puede prescindir de la aplicación de cortafuegos entre losas, ya que no hay contacto entre dos recintos.

**Composición módulo:** Opción Monolítico y termopanel  
**Tipo de cristal:** Templado, laminado.  
**Color del cristal:** Incoloro, serigrafiado, impreso, reflectivo, tinteado, softcoat o con diseños a elección del cliente.  
**Dimensiones recomendadas:** Variable según proyecto  
**Color del perfil:** Anodizado mate, titanio y bronce o electropintado.

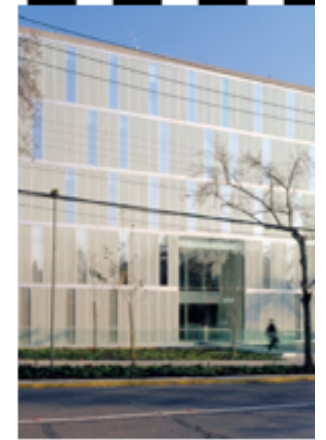

**FACHADA VENTILADA:** Sistema en doble piel sobre un muro cortina instalado, con ventajas como el control de la temperatura del edificio, modernizar la Fachada sin intervenirla, protección la piel interior del edificio de los agentes externos, entre otros.

**Composición módulo:** Opción Monolítico y termopanel  
**Tipo de cristal:** Templado, laminado.  
**Color del cristal:** Incoloro, serigrafiado, impreso, reflectivo, tinteado, satinado o con diseños a elección del cliente.  
**Dimensiones recomendadas:** Variable según proyecto  
**Color del perfil:** Anodizado mate, titanio y bronce o electropintado

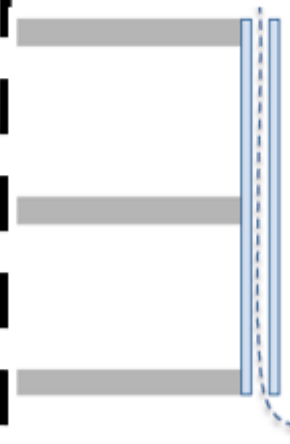

**SISTEMA SPIDER:** Sistema en donde el soporte es provisto por conectores de estabilización como tensores, costillas de vidrio o pilares de acero, que se ubican adosados a la superficie de vidrio mediante herrajes estructurales llamados arañas.

**Composición módulo:** Opción Monolítico y termopanel  
**Tipo de cristal:** Templado, laminado.  
**Color del cristal:** Incoloro, serigrafiado, impreso, reflectivo, tinteado, satinado o con diseños a elección del cliente.  
**Dimensiones recomendadas:** Variable según proyecto.



Figura 158. Ficha técnica de Muros Cortina

# Muros Cortina

Muro cortina es un término utilizado para describir la fachada de un edificio que no lleva ninguna carga más que la de su propio peso. Estas cargas se transfieren a la estructura del edificio a través de una estructura auxiliar de anclajes y apoyos de acero, sobre la que se acoplan elementos de bajo peso. Estos son fijados a la estructura resistente sin ser parte de ella, sino que gravitando.

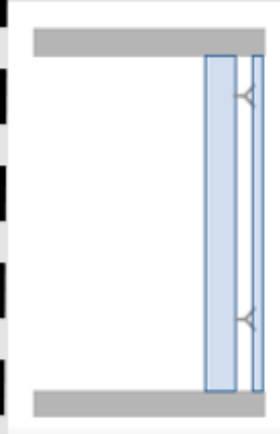

## Clasificación:

**MUROS CORTINA DE MÓDULOS:** Se caracteriza por formar módulos mrcdos (marca las líneas horizontales y verticales) por las tapas exteriores que pueden ser de distintas profundidades o colores permitiendo la creación de ritmos distintos.

Juntas EPDM: Etileno Propileno Dieno tipo MASTM



**MUROS CORTINA DE TRAMA HORIZONTAL:** La utilización de perfiles, de gran sección, combinando con untas verticales muy poco marcadas. El aspecto de trama horizontal se logra a través de tapas clipadas a la estructura del edificio por medio de piezas puntuales de poliamida, las cuales aseguran la ruptura térmica al suprimir el contacto entre la tapa y la estructura.



**MUROS CORTINA DE TRAMA VERTICAL:** Tiene la misma finalidad que la trama horizontal, pero a diferencia se resaltan las líneas verticales creando una sensación de esbeltez.



**MUROS CORTINA DE SILICONA:** Carecen de fijaciones por el exterior y presenta mayor aislamiento térmico, mayor rapidez de instalación



**MUROS CORTINA CON VIDRIO ABOTONADO:** En los muros abotonados el vidrio se suspende y se edifica así mismo creando una sensación de ambigüedad espacial.

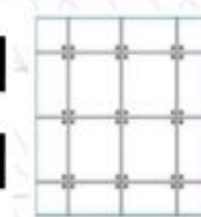

**MUROS CORTINA DOBLE PIEL:** Estas se componen de dos pieles de vidrio separadas por una cámara de aire de ancho variable. La capa de vidrio es en general aislante y forma parte de una estructura convencional del muro cortina.



Figura 159. Ficha técnica de tipos de Instalación de Muros Cortina

# Tipos de instalación de muros cortina

## SISTEMA STICK

En este caso la estructura portante es un reticulado compuesto de montantes verticales y travesaños horizontales que delimitan los espacios donde sucesivamente se insertan los vidrios, o paneles. La secuencia de instalación requiere que se monte la estructura vertical primero y luego la horizontal, para después proceder a instalar el cerramiento, paños tanto fijos como móviles. En general, los mullions se colocan de arriba hacia abajo y los paños y travesaños de abajo hacia arriba. Existen diferentes tamaños de muro cortina stick. Este montaje es el que se utiliza en la mayoría de los edificios de baja altura. Este sistema permite hasta el doble de altura y tiene un porcentaje de transparencia menor ya que su estructura es mayor.

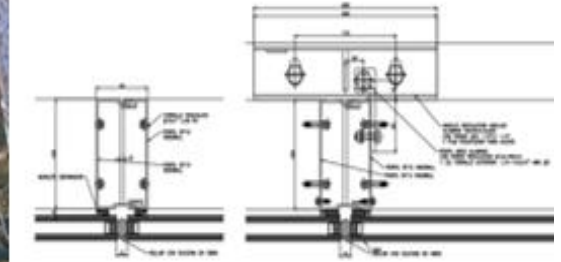

## SISTEMA FRAME

En este sistema, el módulo compuesto por montantes, travesaños y todos los elementos de relleno es manufacturado y pre montado en fábrica. Los módulos pueden ser diseñados con el criterio de machihembrado, o bien neutros con una junta específica perimetral que asegure la estanquidad al agua y la permeabilidad al aire. El módulo completo se recibe en obra con mullions, travesaños y paños incluidos, y se fija a los anclajes existentes. Su característica más relevante es que una gran parte del control de calidad de la fabricación se realiza en taller, y la gran velocidad que se puede conseguir en el montaje en obra.

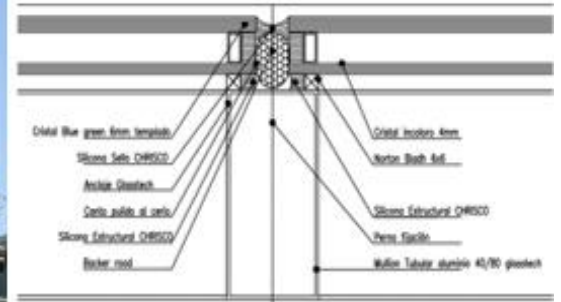

## SISTEMA SPANDREL

Es una solución de fachada liviana que combina el sistema de montaje stick y los módulos prefabricados en taller.

## SISTEMA CON SILICONA ESTRUCTURAL

En este sistema, los vidrios y/o paneles unidos con el marco perimetral a través de la silicona estructural pueden ser fijados mecánicamente a la retícula del sistema stick en obra, o bien incorporados a los módulos prefabricados en el sistema unitized. Desde el punto de vista estructural, la forma de efectuar los paneles con el sistema de silicona estructural está concebida para que las cargas de viento por succión o presión se transfieran directamente a los montantes resistentes tanto en el sistema stick como en el unitized.

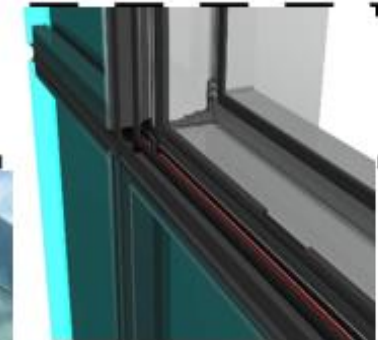

## SISTEMA CON ABOTONADO

Consiste en soportar mecánicamente al cristal con pernos en agujeros realizados en cada una de las esquinas del panel; dicho perno vincula la fachada a una estructura metálica, la cual está fijada al miembro estructural principal del edificio. Finalmente, se utiliza un sellador de silicona de alta calidad para el sellado climático entre los elementos del vidrioado. Para esta aplicación el cristal debe ser templado, recomendándose además una solución con cristal laminado templado.

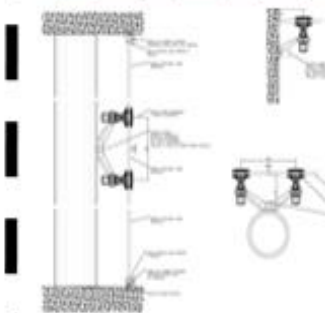

Fuente: Elaboración propia

Figura 160. Ficha técnica de Cielo Raso

# Cielo Raso

Este sistema tiene la ventaja de poder remover las piezas necesarias para efectuar reparaciones de las canalizaciones y luego colocarlas sencillamente en su sitio apoyadas en la estructura de sostén. La materialidad de ésta estructura de soporte puede variar pero las mas frecuentes son la de entramado de madera y el soporte metálico

## SEGÚN SU MATERIALIDAD

**Placa de Yeso:** Este es uno de los más clásicos. La colocación de dicho cielo raso es realmente muy sencillo y rápido, razón por lo que también se puede quitar y volver a poner las placas para realizar, si es necesario, trabajos de reparación.

**Fibra de Vidrio:** Cuando lo que se busca es aislación térmica y acústica, estas son las placas indicadas. Utilizables en teatros, cines, estudios de radio, salas de ensayo, etc., es de muy fácil armado y resistente al fuego.

**PVC:** Este cielo raso tiene características técnicas parecidas a la fibra de vidrio, en relación a que cuenta con aislación termoacústica y la incombustibilidad (resistente al fuego). Sin embargo, estas características son superiores a su estética, razón por lo son recomendables para utilizarse en aleros, espacios semicubiertos como galerías o recovas y estaciones de servicio.

**Aluminio:** Los cielos rasos de aluminio cuentan con diferentes ventajas. Entre ellas encontramos que no tienen estática, razón por la que no se adhiere suciedad a su superficie; son impermeables y resistentes a la luz del sol y a la lluvia, si se pintan con pintura de tipo epoxídica; y no envejecen ni se amarillean como el PVC.

## BALDOSAS ACÚSTICAS

Son productos de acabado para cielos rasos diseñados para ofrecer soluciones eficientes y confort acústico en los ambientes. Con presentaciones de 2'x4' u 2'x2'. Son fabricados en distintos materiales como fibra mineral, fibrocemento, lana de vidrio y aluminio.

## SUSPENSIONES METÁLICAS

Son perfiles livianos de 15/16" o de 9/16" fabricados en acero electrolgalvanizado con acabado en color blanco o negro. Especialmente diseñados para alojar las baldosas.

## FIJACIONES Y ELEMENTOS DE SUSPENSIÓN

Para fijar las suspensiones metálicas perimetrales a los muros utilizar clavos de disparo de 3/4". Para colocar los perfiles principales se utiliza un elemento de suspensión elaborado con alambre galvanizado N° 12, de preferencia. Para fijar el alambre a la losa utilizar clavos tipo clip de 1".

## HERRAMIENTAS

Tijera para cortar perfiles metálicos delgados  
Nivel manguera o nivel láser  
Tiralíneas  
Guantes de hilo  
Cuchilla o cutter  
Taladro o atornillador eléctrico

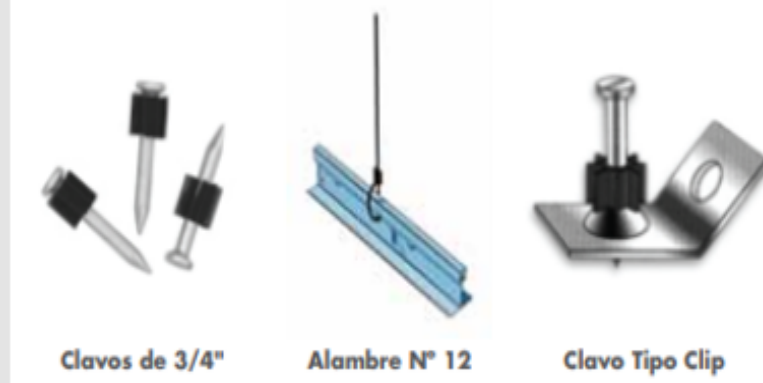
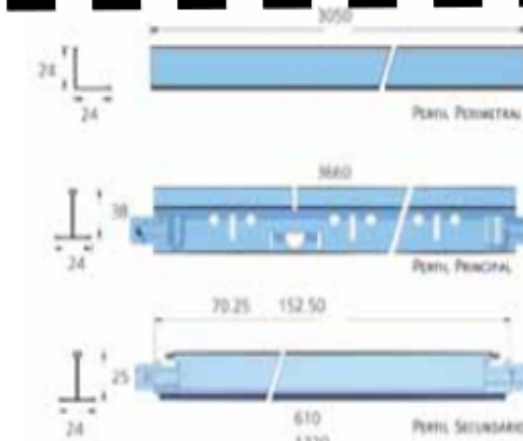

## RECOMENDACIONES

- Utilizar equipo de seguridad en todo momento (guantes de hilo, lentes de seguridad y casco) y para altura mayor a 3m utilizar andamio y arnés.
- Utilizar siempre guantes blancos y limpios para no manchar la baldosa.
- Realizar cortes con una cuchilla y por la cara de la baldosa que tenga el acabado.
- Nunca instalar baldosas de fibra mineral directamente bajo calentura metálica o de fibrocemento sin protección térmica para evitar deformación de baldosa.

Figura 161. Ficha técnica de Instalación de Cielo Raso

# Instalación del Cielo Raso

## 1) INSTALACION DE ANGULO PERIMETRAL

- Verificar las medidas de los ambientes y la modulación del cielo raso
- Definir la altura deseada entre la losa y el cielo raso. Se recomienda que la altura no sea menor a 20cm. Trazar con un tiralíneas en os muros y todo el perímetro. Utilizar manguera nivel o nivel láser.
- Colocar el ala superior del angulo perimetral al trazo marcado en el muro.
- Fijar los perfiles perimetrales al muro con clavos de disparo cada 0.30cm como máximo.

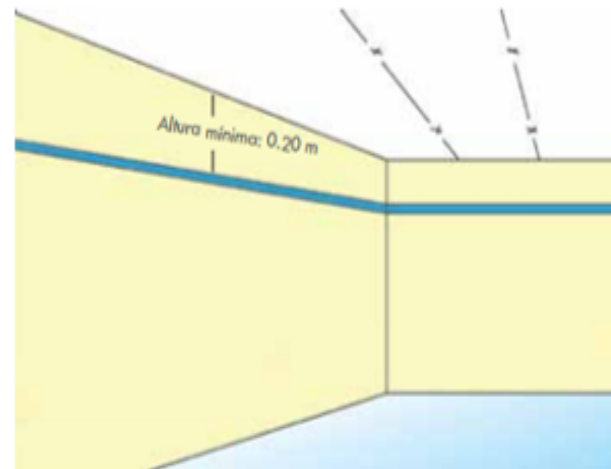

## 2) INSTALACION DE LAS FIJACIONES Y ALAMBRES DE SUSPENSIÓN

- Marcar la posición de los perfiles principales en la losa casa 1.22m.
- Tensar los alambres suspensorios con un taladro fijando el otro extremo a un punto fijo, este alambre debe ser calibre N°12, de preferencia.
- Cortar los alambres tensados al clavo tipo clip y disparar a los puntos marcados en los ejes de los perfiles principales. El distanciamiento puede ser de 0.90m hasta 1.20m como máximo, dependiendo del peso de la baldosa a colocarse.

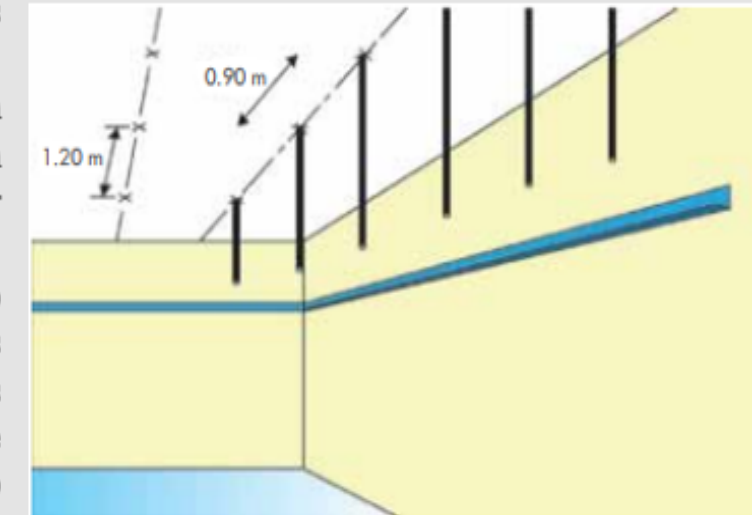

## 3) INSTALACION DE PERFILES

- Instalar los perfiles cada 1.22m con su correspondiente anclaje al techo mediante el alambre N°12 tensado con un nudo de 3 vueltas y colocado en forma vertical.
- Instalar perfiles secundarios cada 0.61m entre los perfiles principales.
- Para instalar baldosas de 0.61x0.61m instale los perfiles terciarios de 0.61 entre los perfiles secundarios de 1.22m obteniendo espacios de 0.61mx0.61m.

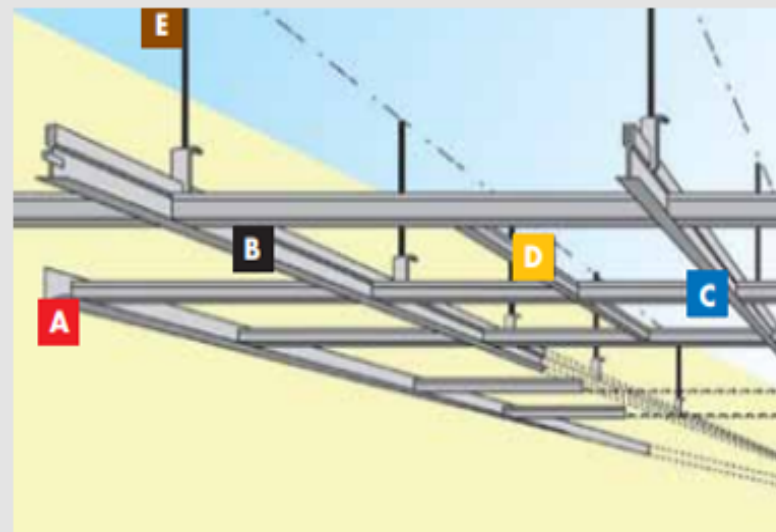

## 3) INSTALACION DE LAS BALDOSAS

- Para colocar correctamente las baldosas debemos levantarlas en forma inclinada entre los perfiles cuidando de no dañar los bordes.
- Una vez introducida, acomodar la baldosa para que esta descansa sin dificultad entre los perfiles metálicos.



Figura 162. Ficha técnica de Adoquines de concreto

# Adoquines de concreto

Los adoquines de concreto por su aspecto estético y fácil mantenimiento son una alternativa cada vez más usada en pavimentos vehiculares y peatonales.

## Usos

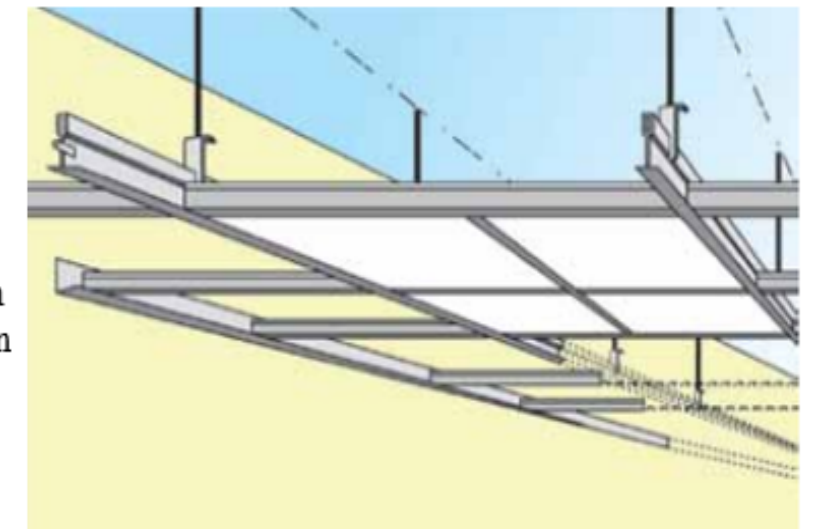
Pavimentos peatonales como veredas, plazas, parques, boulevards, y pavimentos vehiculares ligeros y pesados como estacionamientos y accesos, vías urbanas, patios de contenedores en puertos, etc.

## Tipos

PAVIMENTOS PEATONALES: 4 y 6 cm.

VEHICULAR LIGERO: 6 cm.

VEHICULARES PESADO:  $\geq 8$  cm.



## Proceso de instalación:

1) **Excava el área de instalación.** Los espacios expuestos solo al tránsito peatonal generalmente necesitan 10 cm a 15 cm de material base, mientras que para las entradas de automóviles o proyectos en suelos muy húmedos podrías necesitar hasta 30 cm de material. Asegúrate de excavar 15 cm a 30 cm más allá de los límites del proyecto para tener suficiente espacio para instalar los bordes de contención.

2) **Escoge el material base.** El material base que generalmente se utiliza es de estructura tosca, siendo el más utilizado piedras trituradas con formas irregulares.

3) **Coloca la base.** Coloca no más de 15 cm de material base al mismo tiempo en toda la zona excavada y luego compacta con una apisonadora manual (para proyectos muy pequeños) o una compactadora mecánica de placa. Es muy importante que la base quede bien compacta. Repite el proceso hasta que la base tenga la profundidad adecuada.

4) **Instala los bordes de contención.** Los bordes de contención te ayudan a mantener el diseño del proyecto. Ubica dichos bordes, por lo general hechos de plástico, aluminio o acero, alrededor del perímetro del proyecto y asegúralos al suelo con estacas de 30 cm.

5) **Coloca una capa de arena.** La arena es el material que mantiene los adoquines en su lugar. Utiliza arena gruesa y extiéndela suavemente a una profundidad uniforme de al menos 2,5 cm.

6) **Primero coloca los adoquines en el lado recto más largo.** Primero coloca los adoquines en una esquina con un ángulo recto. Sigue trabajando de esa forma, manteniendo los adoquines en líneas rectas. Revisa periódicamente para comprobar que los adoquines estén planos, utilizando una cuerda para comprobar la rectitud de cada fila de adoquines.

7) **Corta los adoquines de acuerdo a tus necesidades.** Tendrás que recortar algunos adoquines para que encajen en las esquinas. Utiliza una sierra de albañil o un divisor estilo guillotina para obtener cortes parejos y prolijos.

8) **Cuando ubiques todos los adoquines de acuerdo al diseño, utiliza un compactador de placa para apisonar los adoquines en la arena.** Cuando tengas instalados todos los adoquines, utiliza el compactador al menos unas tres veces para asegurarte de que están presionados firmemente contra la arena.

9) **Sella los adoquines.** Para mayor durabilidad, sella los adoquines con un producto de sellado adecuado.

10) **Coloca arena en los espacios entre los adoquines.** Llena las uniones entre los adoquines con arena gruesa como la que utilizaste anteriormente o si lo prefieres utiliza arena un poco más fina. Viértela en los adoquines y empujla hacia las grietas utilizando una escoba hasta rellenar por completo los espacios.

Fuente: Elaboración propia

lugar.



Figura 163. Ficha técnica de Parquet

# Parquet

El parquet es un revestimiento de suelo de madera con una capa superior de grosor mínimo de 2,5 milímetros antes de su colocación

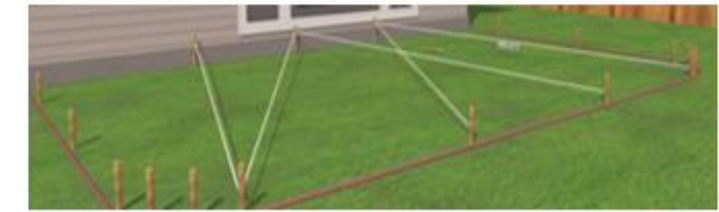

## Diferencias entre parquet y suelo laminado

La **madera** es un elemento vivo y cada pieza es única, tiene unas vetas, nudos o grano diferentes, por eso cada tabla es distinta. La autenticidad de la madera otorga calidez, naturalidad y nobleza a tus pavimentos.

Con un **suelo laminado** obtendrás un precio más económico pero cuidado con las restauraciones. Un suelo de parquet de madera puede pulirse y barnizarse de nuevo, pero el laminado no se puede reparar.

## Proceso de instalación:

- 1) **Limpia el suelo.** Quita pintura, cera, selladores, adhesivos, o residuos. Asegúrate de que el piso esté completamente seco antes de empezar la instalación del piso de parquet.
- 2) **Nivela el suelo.** Usa una lijadora para lijar las áreas no niveladas y/o usa un componente nivelador de cemento para rellenar las áreas que lo necesitan.
- 3) **Reemplaza cualquier área dañada en el suelo.** El suelo necesita estar liso y nivelado para asegurarse que el piso de parquet este nivelado.
- 4) **Asegura bien cualquier área floja en el suelo.** Instala el piso parquet
- 5) **Marca el centro de cada pared.** Usa un marcador para indicar el centro de cada pared y dibuja líneas rectas con yeso conectando las paredes opuestas.
- 6) **Coloca los paneles de parquet en el suelo.** Empieza en el punto del centro donde las líneas de yeso perpendiculares se interceptan hacia las paredes siguiendo esas líneas. Aún no apliques el adhesivo. Ajusta las líneas si más de la mitad de la última fila de paneles necesisissta ser cortada.
- 7) **Aplica el adhesivo.** Usa una pala de albañil con dientes sosteniendo en un ángulo de 45° para aplicar suficiente adhesivo en el suelo para el área que se cubrirá por el primer panel de parquet. Coloca el primer panel, alineándolo con las líneas de yeso.
- 8) **Alinea el piso.** Sosteniendo cada panel de parquet un ángulo de 45°, alinea los paneles de parquet asegurándote de que se entrelacen bien con el nuevo panel y el panel adyacente que ya se colocó en el piso y ayuda a que entren su lugar con un mazo de goma. Cuando los panales estén alineados, coloca el siguiente panel en el adhesivo. Repite el procedimiento hasta que los ocho paneles de parquet estén colocados.
- 9) **Repite el proceso** aplicando áreas de adhesivo colocando los paneles de parquet hasta que todos los paneles estén colocadas exceptuando la última fila.
- 10) **Asienta bien el piso de parquet poniéndole el peso de 150 lbs.** (68.04 kg) de un rodillo de piso en las primeras horas de haber completado la instalación.

## Consejos

- Deja un espacio de media pulgada (1.27 cm) entre la orilla de los paneles de parquet y las paredes debido a que se pueden expandir.
- Haz una guía con cartón para cortar los paneles de parquet que serán colocados a la par de las paredes y en las esquinas de la habitación.
- Espera por lo menos 24 horas después de completar la instalación antes de empezar a caminar en tu nuevo piso de parquet.
- Una vez que la mayoría del piso haya sido cubierto, tal vez quieras poner una pieza de plywood encima para proteger la superficie donde te arrodilles mientras estás completando la instalación.



Figura 164. Ficha técnica de Porcelanato

# Porcelanato

El porcelanato es un material que se utiliza para el revestimiento de suelos y paredes. Este producto de tipo cerámico es fabricado a partir de una combinación de cuarzos, arcillas y otros materiales, que se moldean, se prensan, se someten a un proceso de secado y se tratan a una temperatura de más de 1.300 grados centígrados.

## Ventajas

Ofrece una gran resistencia al paso del tiempo.  
-Acabado muy moderno a la par que elegante.  
-Apenas necesita mantenimiento, por lo que se puede limpiar de manera fácil.

## Desventajas

Los que tienen el efecto abrillantado se rayan con mucha facilidad.  
-Hay algunos colores que son especialmente sucios y que rápidamente muestran marcas de diversa tipología.

## Proceso de instalación:

### PASO 1

Recuerda que el piso debe estar completamente limpio y sin humedad.  
Para empezar, combina la mezcla adhesiva con agua en un balde, ayudándote con la cuchara de construcción, la mezcla deberá quedar fluida y libre de grumos.



### PASO 2

Vierte la mezcla al piso y espárcela con la llana dentada hasta que quede homogénea.  
Ahora, coloca el porcelanato haciendo presión contra el piso, si la mezcla se rebalsa por los costados, retira el exceso.  
Para una buena colocación no olvides usar las crucetas separadoras.



### PASO 3

Cuando la mezcla haya secado, retira las crucetas separadoras con cuidado.  
Limpia las juntas en toda su longitud y profundidad.



### PASO 4

Una vez que estén limpias, realizaremos el fraguado.  
Distribuye la pasta ejerciendo presión entre las juntas para que se puedan rellenar correctamente, estas deben quedar lisas y homogéneas.



### PASO 5

Cuando la fragua haya secado, es momento de retirar el excedente con el perfilador para juntas, hazlo con ayuda de una esponja húmeda.  
Para finalizar, curaremos la fragua 3 horas después de su aplicación, humedeciendo la superficie con agua.



Figura 165. Ficha técnica de Alfombra

# Alfombra

Las alfombras son recubrimientos textiles que adquieren la característica de piso cuando se pegan junto con la base secundaria que les da la estabilidad dimensional necesaria para ser instaladas.

Una alfombra esta compuesta por una primera capa de fibra que le proporciona diferentes texturas (argolladas, recortadas, multinivel, etc.) y variedad de colores.

Esta capa es sostenida a su vez por un sustrato de polopropileno y anclada por un adhesivo sintético reforzado con una malla también de polipropileno, lo que hace de la alfombra un producto compacto de alta resistencia al uso.

## Características

Resistencias al desgaste  
Antiestática  
Autoextinguible  
Higiénico  
Fácil limpieza  
Antimanchas



## Proceso de instalación:

**1) Mide la habitación.** Lleva estas medidas a la tienda donde vayas a comprar la alfombra y asegúrate de comprar suficiente. Asegúrate de mencionar que la vas a colocar sobre concreto ya que necesitas herramientas diferentes a que si la fueras a colocar sobre superficies de madera.

**2) Selecciona una alfombra que soporte el concreto.** Asegúrate de comprar una sintética. Algunas alfombras tienen respaldo de yute, lo cual es muy absorbente para usar en concreto. Una fibra resistente que soportará las soluciones más agresivas de limpieza como el cloro.

**3) Revisa que el cuarto no tenga problemas de humedad.** Cualquier problema de drenaje en el cuarto debe resolverse antes de colocar la alfombra.

**4) Airea la alfombra antes de instalarla.** Este proyecto es una sopa química llena de solventes.

**5) Quita todas las puertas para poder instalar la alfombra con facilidad.**

**6) Llena cualquier rendija o imperfección en la superficie.** Antes de que la superficie se seque, llena cualquier agujero o rendija, asegurándote de que todo el piso esté bien nivelado.

**7) Coloca la tira de agarre para alfombras.** Corta un pedazo de tira de agarre para alfombras de largo de una pared y sujétala al piso con clavos de mampostería. El lado puntiagudo debe apuntar hacia la pared. Aquí es donde vas a meter los bordes de la alfombra durante la instalación.

**8) Coloca tiras de relleno de alfombra.** Corta tiras de relleno de alfombra del largo del cuarto, y cubre con ellas toda la habitación. Asegúrate de que las filas colinden y cubre las costuras con cinta adhesiva. Corta los excesos con una navaja.

**9) Corta la alfombra del tamaño que necesites, con un exceso de 15.2 cm (6 pulgadas) alrededor.** Los patrones deben coincidir en longitud para esconder las costuras. Coloca la cinta de costura, con el adhesivo hacia arriba, donde se unan las piezas. Usa una plancha de costura para activar el adhesivo y unir las piezas.

**10) Coloca la alfombra y usa un ensanchador de rodillas para empujar la alfombra hacia las esquinas.** Usando el ensanchador, estira la alfombra por todo el cuarto de pared a pared. Engancha la alfombra en las tiras de agarra. Continúa haciendo esto hasta quede plana.

**11) Termina los bordes.** Corta el exceso de alfombra, y empuja la alfombra hacia atrás de las tiras de agarre, usando una espátula ancha de ser necesario. Cubre el borde de la alfombra en la entrada de las puertas usando reglas de metal para las puertas y vuelve a colocar las puertas. Al finalizar, coloca el zócalo de tu elección.

**12) Coloca tiras de transición donde sea necesario**



Figura 166. Ficha técnica de Pinturas

# Pinturas

Es un producto fluido que, aplicado sobre una superficie en caas relativamente delgadas, se transforma al cabo del tiempo en una película solida que se adhiere a dicha superfie, de tal forma que recubre, protege y decora el elemento sore el que se ha aplicado

## Proceso de pintado

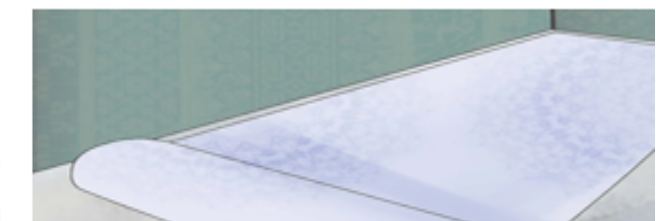
Antes de pintar, debe resanar todos los defectos de a superficie, con estuco plástico.

La superficie debe estar limpia, seca y libre de polvo y grasa.

El equipo de aplicación para la pintura es el rodillo, rocha y airless

Aplique 2 o 3 manos de pintura hasta obtener uniformidad en el color, dejar secar 4 hrs entre capas

Limpie muy bien las herramientas.

La pintura seca es difícil de limpiar



## Tipos:

### Pintura plástica

La pintura plástica o látex es la mas común en el uso de interiores. Su resina es sintética y el solvente es agua. Esta pintura es inodora y seca rápido, aparte de poder ser lavada fácilmente con agua. La pintura plástica viene en diferentes lustres y puede ser usada en casi cualquier superficie menos madera, ya que su base de agua puede dañarla.

### Pintura sintética

La pintura sintética es mas durable, pero también seca mas lento y se necesitara disolventes para limpiarla. Como la pintura plástica, esta viene en diferentes acabados, desde mate hasta brillante. La pintura sintética es generalmente usada en bordes y marcos, así como en baños y cocinas por su durabilidad. Esta pintura no debe ser usada sin pintura base, pero puede ser usada en madera.

### Pintura base

La pintura base es usada para preparar una superficie antes de pintar.

Esta pintura suaviza superficies, y hará que las otras capas se vean mejor. La pintura base es barata y seca rápido. Este tipo de pintura puede ser plástica, usada en concreto y paredes, o sintética, usada en madera.

### Pintura acústica

Este tipo de pintura es usada para prevenir ruidos. La pintura acústica o anti-ruido es usada en baldosas o azulejos acústicos, y ayudara a mantener las cualidades de estas. Es generalmente usada en techos y su terminado es mate.

### Esmaltes al agua

El esmalte al agua es recomendado para el uso de exteriores. Este tipo de pintura lleva agua como disolvente y puede tener un lustre brillante o mate. El esmalte al agua es durable y fácil de limpiar.

### Pintura con textura

La pintura con textura es usada para darle un terminado especial a las paredes, como de estuco. Es espesa y suave, y una vez aplicada se le da textura con otras herramientas. La pintura con textura es generalmente usada en techos o paredes donde se necesite cubrir imperfecciones.

### Pintura una capa

La pinturas de una capa son versiones mas caras de las pinturas plásticas o sintéticas. Estas pinturas prometen cubrir una pared en una capa, por lo cual deben ser usadas en superficies previamente preparadas.

### Pintura sin goteo

La pintura sin goteo, al ser mas densa, es generalmente usada en techos. Esta pintura es mas costosa que otras versiones de pintura. La pintura sin goteo cubre en una capa, pero también se esparcirá menos.

### Barniz

El barniz es usado para proteger maderas. Algunos barnices son transparentes, mientras que otros vienen en distintos tonos color madera. El terminado puede ser mate, brillante o satinado.

### Barniz de parque

El barniz de parque es usado para proteger pisos. Como el barniz común, viene en diferentes tintes color madera y diferentes lustres.

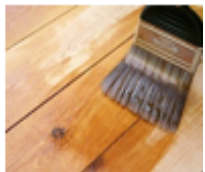



### 10.2.2.6. Normativas

Para el correcto diseño de un Centro Cultural será necesario tomar en cuenta la normativa existente en el Reglamento Nacional de Edificaciones y en la Norma Técnica de Infraestructura para locales de Educación Superior establecido por el MINEDU, las cuales se detallan a continuación:

#### 10.2.2.6.1. Capítulo II: Relación de la edificación con la vía pública

**Artículo 8.-** Las edificaciones deberán tener cuando menos un acceso desde el exterior, el número de accesos y sus dimensiones se definen de acuerdo con el uso de la edificación. Los accesos desde el exterior pueden ser peatonales y vehiculares. Los elementos móviles de los accesos al accionarse, no podrán invadir las vías y áreas de uso público.

#### CAPITULO VI: CIRCULACION VERTICAL, ABERTURAS AL EXTERIOR, VANOS Y PUERTAS DE EVACUACIÓN

**Artículo 26.-** Las escaleras pueden ser: Integradas y de Evacuación

Las escaleras de evacuación pueden ser:

B.1) Con vestíbulo previo ventilado (para evacuación de humos)

A) Escaleras de evacuación con vestíbulo previo que ventila directamente al exterior: El vestíbulo previo podrá ventilar hacia el exterior de la edificación (hacia un lugar abierto) siempre y cuando no exista algún vano cercano en un radio de

a) Escaleras de evacuación con vestíbulo previo que ventila directamente al exterior: El vestíbulo previo podrá ventilar hacia el exterior de la edificación (hacia un lugar abierto) siempre y cuando no exista algún vano cercano en un radio de 6.00 m medidos desde los extremos del vano por donde ventila. Asimismo, deberá tener un vano abierto al exterior de un mínimo de 1,50 m<sup>2</sup>.

b) Escalera de evacuación con vestíbulo previo, que ventila a través de un sistema de extracción mecánica:

Solución A: El vestíbulo previo ventila por medio de un sistema de extracción mecánica al exterior de la edificación.

Solución B: El vestíbulo previo ventila por medio de un sistema de extracción mecánica al exterior de la edificación. Este cerramiento podrá ser de vidrio hacia el exterior de la edificación (hacia un lugar abierto) siempre y cuando no exista alguna ventana o vano en 3.00 m mínimos medidos desde el extremo del vidrio en forma horizontal y/o perpendicular.

Solución C: El vestíbulo previo ventila por medio de un sistema de extracción mecánica a un ducto de ventilación ubicado al exterior del vestíbulo.

Solución D: El vestíbulo previo ventila por medio de un sistema de extracción mecánica a un ducto de ventilación ubicado dentro del vestíbulo.

## **Capitulo X: Cálculo De Ocupantes De Una Edificcion**

**Artículo 65.-** Las características a considerar en la provisión de espacios de estacionamientos de uso privado serán las siguientes:

a) Las dimensiones libres mínimas de un espacio de estacionamiento serán:

Cuando se coloquen:

Tres o más estacionamientos continuos Ancho: 2.40 m cada uno

Dos estacionamientos contiguos Ancho: 2.50 m cada uno

Estacionamientos individuales Ancho; 2.70 m cada uno

En todos los casos Largo: 5.00 m y Altura: 2.10m

**Artículo 67.-** Las zonas destinadas a estacionamiento de vehículos deberán cumplir los siguientes requisitos

B) el ingreso de vehículos deberá respetar las siguientes dimensiones entre parámetros:

Para 1 vehículo: 2.70 m

Para 2 vehículos en paralelo: 4.80 m

Para 3 vehículos en paralelo: 7.00 m

Para ingreso a una zona de estacionamiento para menos de 40 vehículos: 3.00 m.

Para ingreso a una zona de estacionamiento con más de 40 vehículos hasta 300 vehículos: 6.00 m o un ingreso y salida independiente de 3.00 m. cada una.

Para el ingreso a una zona de estacionamiento de 300 vehículos, a más de 12.00 o un ingreso doble de 6.00 m y salida doble de 6.00m.

#### **10.2.2.6.2. Norma A.120 Accesibilidad Para Personas Con Discapacidad Y De Personas Adultas Mayores**

##### **CAPITULO II: CONDICIONES GENERALES**

**Artículo 6.-** En los ingresos y circulaciones de uso público deberá cumplirse con lo siguiente:

- a) El ingreso a la edificación deberá ser accesible desde la acera correspondiente. En caso de existir diferencia de nivel, además de la escalera de acceso debe existir una rampa.
- b) Os pasadizos de ancho menor a 1.50 m. deberán contar con espacios de giro de una silla de ruedas de 1.50 m x 1.50 m, cada 25 m. En pasadizos con longitudes menores debe existir un espacio de giro.

**Artículo 8.-** Las dimensiones y características de puertas y mamparas deberán cumplir con lo siguiente:

- a) El ancho mínimo de las puertas será de 1.20 m para las principales y de 90 cm para las interiores. En las puertas de dos hojas, una de ellas tendrá un ancho mínimo de 90 cm.
- b) De utilizarse puertas giratorias o similares, deberá preverse otra que permita el acceso de las personas en silla de ruedas
- c) El espacio libre mínimo entre dos puertas batientes consecutivas abiertas será de 1.20m.

**Artículo 9.-** Las condiciones de diseño de rampas son las siguientes:

- a) El ancho libre mínimo de una rampa será de 90cm. Entre los muros que limitan y deberá mantener los siguientes rangos de pendientes máximas:

Diferencias de nivel hasta 0.25 m.	12% de pendiente
------------------------------------	------------------

Diferencias de nivel de 0.26 hasta 0.75m	10% de pendiente
--	------------------



Con respecto al Cuadro N°01 se considerará lo siguiente: Cuadro N°01: Clasificación de los ambientes o contextos pedagógicos de las Escuelas Superiores y sus características

**Artículo 13.-** Criterio de dimensionamiento

13.1 Cálculo del índice de ocupación:

- a. Para aulas teóricas se indica un índice de ocupación de 1.20 m<sup>2</sup> por estudiante con un mínimo de quince estudiantes que corresponde al uso de sillas unipersonales. Para el caso de utilización de sillas y mesas individuales, mesas de 0.50 m x 0.60m además de la mesa del docente de 1.20 x 0.0 m, armario de 0.45m x 0.90m, el índice de ocupación (I.O) será de 1.60 m<sup>2</sup> por estudiante. Las dimensiones del mobiliario, señalado en la dotación básica de acuerdo a la propuesta pedagógica, es determinante para la definición del I.O.
- b. Para el caso de bibliotecas, entendidas como un espacio físico y/o virtual dependiendo de las necesidades pedagógicas de la institución educativa, el índice de ocupación y área ocupada estará en función al criterio pedagógico, debiendo evaluarse, aproximadamente, en relación al 10% de estudiantes del turno con mayor número de matriculados.
- f. En el caso del cálculo de las áreas de circulaciones dentro de los ambientes para realizar adecuadamente las dinámicas pedagógicas, en ningún caso serán menores a 0.60m de ancho para el paso de (01) persona y de 1.20 m de ancho para el paso de dos (02) personas. Estas medidas son netas y libres de cualquier obstáculo y no significan las dimensiones de los pasillos o corredores, lo cuales deben ser como mínimo lo indicado en el R.N.E (en toda circunstancia se debe considerar el ancho referido a circulaciones, espacios de aproximación, distanciamiento entre equipos y mobiliario, como medidas netas sin obstrucción alguna).

## PARÁMETROS URBANÍSTICOS

Figura 167. Parámetros Urbanísticos del Predio

01 FEB 2018



**Municipalidad Distrital de Comas**

GERENCIA DE DESARROLLO URBANO  
SUB-GERENCIA DE OBRAS PRIVAS

**CERTIFICADO DE PARAMETROS URBANÍSTICOS Y EDIFICATORIOS  
N° 045-2018-SGOP – GDU / MC**

• **DATOS DEL TERRENO:**  
Ubicación : AV. LOS ANGELES #490 URBANIZACION EL RETABLO COMAS  
Manzana: ----- Lote: ----- Sub Lote: -----

FECHA DE EMISION: 01.02.2018 FECHA DE CADUCIDAD: 01.02.2021

LA MUNICIPALIDAD DE COMAS certifica que al terreno indicado le corresponde los siguientes parámetros:

**ZONIFICACION** : **ZRE-3**  
**Zona de Reglamentación Especial**  
Según Ordenanza N° 1618 MML del 27.07.2012

**AREA DE TRATAMIENTO NORMATIVO** : **I**

Zona	Usos permitidos	Lote minimo (m2)	Frente minimo	Altura de edificacion máximo (pisos)	Area libre minima min %	Area verde	Estacionamiento (minimo)
Residencial	Cojunto residencial	2500	25	4	40%	10% a mas	Las edificaciones tendrán como minimo un estac. Por cada tres unidades de vivienda
				8	50%		
				1.5 (a+r)	55%		
Comercial	Solo actividades comerciales de nivel local, zonal y metropolitano	Existente según proyecto	-----	1.5 (a+r)	Según proyecto	5% a mas del area neta	1 cada 50 m2

**BASE NORMATIVA:**  
La Municipalidad Distrital de Comas, a través de la Sub Gerencia de Urbanismo y Catastro, en cumplimiento del Titulo I de la Ley N° 27157, Ley N° 29090 y su Reglamento aprobado mediante D.S. N° 008 – 2013 Vivienda, Ordenanza N° 933-MML del 05/05/06, Ordenanza N° 1015 MML del 14.05.2007 y Ordenanza N°1618 MML del 27.07.2012

**Notas:**

- Para el Programa de Techo Propio, se aplicara el ratio de estacionamiento de uno (1) cada cinco (5) unidades.
- Para las edificaciones con colindancia inmediata al Aporte Reglamentario de Recreacion Publica (parque), no serán exigibles los retiros, según lo indicado en el Art. 11° de la Ord. N°1618-MML
- El porcentaje de Area Verde forma parte del area libre y se calcula sobre la base del area libre total del predio, debiera ser arborizada; para el caso del uso comercial se calcula sobre el 50% del area neta.
- La calificación de Comercio Zonal es compatible únicamente con usos comerciales como centros comerciales, tiendas por departamentos, supermercados, oficinas, servicios bancarios y financieros, multicines, restaurantes, servicios recreacionales y educación. Es incompatible con el uso industrial, depósitos industriales y afines, así como con el uso residencial.

Fuente: Municipalidad de Comas

### 10.2.2.7. Económicas y Financieras

El proyecto del Centro Cultural de Arte Urbano propone un sistema de financiamiento mínimo debido a la magnitud que abarca haciendo uso de la tecnología e infraestructura necesarias para la construcción del mismo, este monto es una cantidad de carácter sostenible. Este tipo de equipamientos pueden obtener financiamiento tanto del estado como del sector público ya que es necesario para ambos como complemento de otro tipo de equipamientos. El valor estimado de la construcción es de S/. 10'966,859.72, todo ello establecido según el cuadro de valores unitarios actualizado del presente mes.

Tabla 63. Presupuesto del Centro Cultural de Arte Urbano

Partida		Valores	Valor por (m2)
Estructuras	Muros y Columnas	A	492.95
Acabados	Pisos	D	85.7
	Puertas y ventanas	C	95.64
	Revestimientos	B	195.37
	Baños	D	25.00
Instalaciones	Eléctricas y Sanitarias	B	215.79
			1,110.45

Fuente: Elaboración propia

Valor de presupuesto estimado (S/.) =  $(9'876.05 * 1,110.45) = S/.10'966,859.72$

### **10.2.2.8. Tecnológicos**

Para la propuesta del Centro Cultural se proponen diferentes recursos tecnológicos que se utilizarán para optimizar las funciones de los ambientes y del propio edificio.

Paneles acústicos:

Para las aulas de música: Taller de música y Sala de solista y coros

Para Auditorio

Para Biblioteca (si es necesario)

Iluminación LED:

Para exteriores y/o fachadas

Para los cuales se elaboró fichas constructivas de cada material con sus respectivas características, ventajas y desventajas, tipos (si es que hubiera) y el proceso de instalación de cada una de ellas, que son detalladas a continuación:



Figura 168. Ficha técnica de Paneles Acústicos

# Panales acústicos

Los paneles perforados son la forma mas económica de conseguir un acondicionamiento acústico con un alto grado de absorción. Con las diferentes variantes de patrones y diámetros de taladro pueden conseguirse diferentes niveles de absorción y resultados estéticos.

## Tipos:

### Paneles acústicos, de madera, perforados y ranurados

Para paredes y techos, con una excelente absorción acústica tanto para espacios públicos como privados, auditorios, teatros, hoteles, oficinas.

### Paneles acústicos ranurados (Sistema D+)

Paneles acústicos de diseño lineal que se suministran en forma de lamas modulares con unas características técnicas y estéticas en cuanto a absorción acústica y resultados de instalación excelentes.

### Paneles acústicos perforados (Sistema PAP)

Paneles acústicos perforados en formatos y medidas para paredes y falsos techos.

### Paneles acústicos ranurados (Sistema PAR)

Paneles acústicos ranurados de diferentes diseños, también en medidas y formatos para paredes y falsos techos.

### Paneles acústicos curvados

Bajo pedido es posible fabricar paneles acústicos con especificaciones especiales para paredes y techos con curvas.

### Panel acústico ranurado (Sistema D+)

Sistema de panelamiento acústico de cualidades técnicas y estéticas superiores. A nivel técnico dispone de un alto coeficiente de absorción acústica. Estéticamente dispone de un diseño lineal, elegante y discreto, muy adecuado para acondicionamiento acústico que requiera un alto nivel.

#### Aplicaciones:

Aplicable a paredes y techos.

#### Dimensiones:

Longitud de placa: 2430mm.

Modulación de placa: 128mm.

Grueso: 16mm, tanto para aplicaciones de pared como de techo.

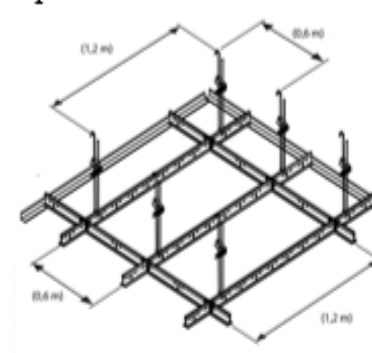

#### Materiales de soporte y acabados:

El material de soporte es siempre tablero de fibras de madera tipo MDF, estándar o ignífugo. Los acabados superficiales pueden ser en crudo, melaminados, rechapados con chapas naturales, barnizados o lacados.

#### Sistema de montaje:

Tanto para paredes como para techos, el sistema de montaje es machiembrado. Las juntas lineales son invisibles y las transversales poco perceptibles gracias a la junta a testa y a trabajar con placas de grandes dimensiones. En el montaje para techos hay que tener especial atención en asegurar el ligado transversal de la perfilera.

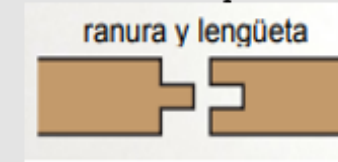

### Paneles acústicos perforados (PAP)

Los paneles perforados son la forma mas económica de conseguir un acondicionamiento acústico con un alto grado de absorción. Con las diferentes variantes de patrones y diámetros de taladro pueden conseguirse diferentes niveles de absorción y resultados estéticos.

#### Aplicaciones:

Corrección acústica. Aplicable a paredes y techos.

#### Dimensiones:

Existen variantes en paneles de grandes dimensiones para panelamientos de paredes y techos no practicables continuos, y placas normalizadas para techo en versiones de perfileras vista, semi-oculta, oculta y oculta practicable.

#### Forrado de paredes:

suelen utilizarse paneles en placas de medidas 2400x1200, 2400x600 i 1200x60mm. de 16mm de grueso.

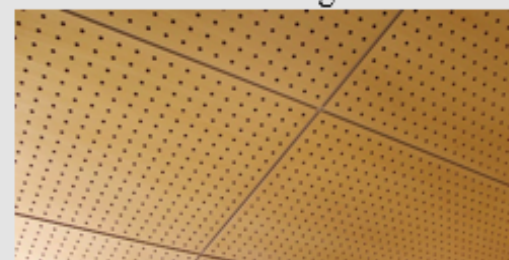

#### Recubrimiento de techos:

suele ser mas usual utilizar placas de 12mm de grueso en medidas normalizadas de 1200x600, 1200x300 i 600x600.

#### Sistemas de montaje:

Las diferentes placas están disponibles con distintos acabados perimetrales según el tipo de montaje deseado.

#### Materiales y acabados:

El material de soporte es siempre tablero de fibras de madera tipo MDF, estándar o ignífugo. Los acabados superficiales pueden ser en crudo, melamina, chapa de madera, barnizados o lacados. Otras opciones, consultar.



Figura 169. Ficha técnica de Tipos de Paneles Acústicos

**Paneles acústicos ranurados (Sistema PAR)**

Con los paneles ranurados pueden conseguirse instalaciones con un alto grado de absorción y un acabado estético de alto nivel a un coste medio. Con las diferentes variantes de patrones y anchos de ranuras pueden conseguirse diferentes niveles de absorción y resultados estéticos.

**Aplicaciones:**

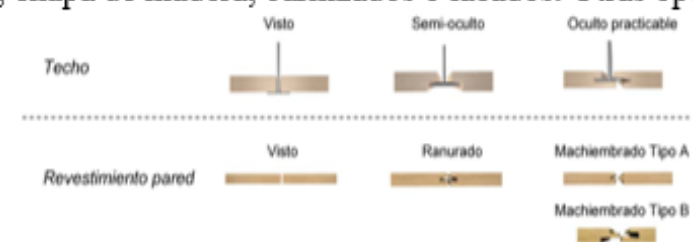
Corrección acústica. Aplicable a paredes y techos.

**Dimensiones:**

Existen variantes en paneles de grandes dimensiones para panelamiento de paredes y techos no practicables continuos, y placas normalizadas de techo en versiones de perfilera vista, semi-oculta, oculta y oculta practicable.

**Forrado de paredes:**

suelen utilizarse paneles en placas de medidas 2400x1200, 2400x600 y 1200x60mm. de 16mm de grueso.

**Recubrimiento de techos:**

es mas usual utilizar placas de 12mm de grueso en medidas normalizadas de 1200x600, 1200x300 y 600x600, aunque otras combinaciones también son posibles.

**Sistemas de montaje:**

Las diferentes placas están disponibles con diferentes acabados perimetrales, según el tipo de montaje deseado.

**Materiales y acabados:**

El material de soporte es siempre tablero de fibras de madera tipo MDF, estándar o ignífugo. Los acabados superficiales pueden ser en crudo, melaminados, rechapados, barnizados o lacados. Otras opciones a consultar.

**Panel acústico microperforado**

La superficie de los paneles está cubierta de minúsculas perforaciones que atrapan el sonido y reducen la reverberación dentro de la sala.

**Perforaciones prácticamente invisibles**

Microperforaciones de 0,5mm. Con una separación entre agujeros de 2,7mm y 137.000 microperforaciones por metro cuadrado, los paneles microperforados de Decustik disponen de certificado clase "B" de absorción acústica

**Material**

Los paneles microperforados Decustik están fabricados con soporte de tableros de fibra de madera (MDF), microperforados por su cara visible y con grandes perforaciones en su cara posterior, que ayudan a aumentar el coeficiente de absorción.

**Sistemas de montaje**

Nuestros paneles acústicos microperforados pueden fabricarse con diferentes opciones de fijación tanto para instalar en pared como en falso techo. En los dos casos es necesario dejar siempre en la parte trasera del panel un espacio o "plenum" con una capa de fibra mineral de baja densidad que aumentará la capacidad de absorción del panel.

**Medidas de panel disponibles**

Las medidas estándar son 2400x600, 1200x600 y 600x600 mm. con grueso de 16mm. Otras medidas consultar.

**Paneles acústicos curvados.** Aplicaciones para aumentar la creatividad de su proyecto.

Bajo ciertas condiciones podemos fabricar paneles acústicos especiales de madera u otros materiales sobre los que se puede aplicar una cierta curva. Esta posibilidad proporciona un recurso estético adicional para tratar de forma decorativa tanto paredes como techos. Para este tipo de aplicaciones en paredes o techos en curva es necesario especificar muy bien las características deseadas en cuanto a radio y nuestro departamento técnico estudiará la mejor solución y sistema de montaje a aplicar.



Figura 170. Ficha técnica de Iluminación LED

# Iluminación LED

Un LED (Lighting Emitting Diode) es un diodo semiconductor capaz de emitir luz. Se trata de un cuerpo semiconductor sólido de gran resistencia que al recibir una corriente eléctrica de muy baja intensidad, emite luz de forma eficiente y con alto rendimiento.

## Ventajas

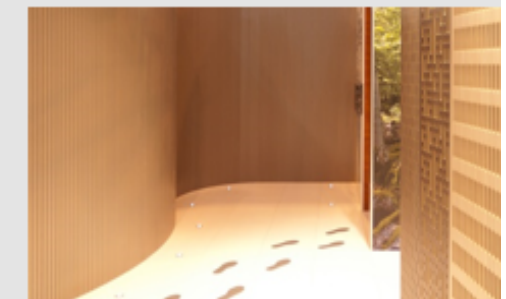
- **Eficiencia energética** con un consumo de hasta un 85% menos de electricidad.
- **Mayor vida útil** pudiendo ofrecer unas 45.000 horas de uso.
- **La luz más ecológica.** No sólo por el ahorro energético sino por los componentes químicos que la forman. Nada de tungsteno o mercurio y resto de productos tóxicos.
- **Baja emisión de calor y mínimo mantenimiento.** La eficiencia energética provoca una mínima emisión de calor provocado por el desperdicio de energía para conseguir la potencia de luz deseada en las bombillas incandescentes.

## Proceso de instalación:

### Tipos:

#### Led SMD3528

Estas tiras LED son del tipo más económico. Estos diodos de luz tienen una energía más baja y por lo tanto su luz es más débil. Estas tiras **no pueden cambiar sus colores**.



#### Led SMD 5050

Estas tiras LED son más caras que las anteriores, **son más potentes y emiten una luz más fuerte**. Ambos tipos de tiras LED pueden ser fabricados con la **característica a prueba de humedad**, esto es que los diodos están cubiertos por una capa de silicona, lo que evita que no haya daños en caso de humedad.



#### Led RGB

Este tipo de tira LED RGB esta se encuentra en tres colores básicos: azul, rojo y verde. Funciona con la ayuda de un controlador. Con estos LED se **puede regular el tipo de color, la intensidad, hacer un cambio de colores** y la combinación con la frecuencia que usted desee.



#### Led Magic RGB

Este tipo de LED es un nuevo concepto de tira LED RGB, permitiéndole configurar cada LED de un color y de forma independiente. Puede **hacer efectos de colores con los 256 colores que soporta cada LED**. Para este tipo de **tiras LED** se necesita para funcionar un controlador + mando a distancia MAGIC RGB.

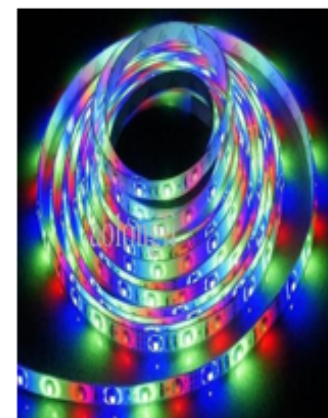

### Instalación de tiras LED

1. **Mide el espacio** donde vas a colgar la tira
2. **Corta el tramo necesario** según el espacio donde se va a instalar. Corta la tira por los sitios marcados según el modelo.
3. **Limpia la superficie** donde se va a pegar la tira, retirar protector adhesivo de la parte posterior y pegar en la zona seleccionada
4. **Conecta el final de la tira** al conector y este a su vez a la fuente de alimentación. Si la longitud que vamos a poner es superior a los 8 metros, tendremos que instalar un amplificador de potencia para que llegue bien la señal a toda la tira.
5. **Conectar fuente de alimentación** y listo. La fuente de alimentación de la tira LED será como el total de vatios (W) que tenga el tramo que vayamos a instalar. Tendremos que tener en cuenta la potencia del controlador y del amplificador.



### Cortarando, soldando y empalmando tramos de tiras LED

**Cortar tiras led:** Las tiras LED deben ser cortadas siempre por las líneas de división marcadas en la tira con unas tijeras. Los tramos restantes se pueden seguir utilizando, simplemente soldándoles cables de conexión al extremo dividido.

**Soldando tiras led:** Todas las tiras divisibles contienen líneas marcadas para poder unir las mediante soldaduras. Ten cuidado de que el soldador mantenga un breve contacto con la tira al soldarla, puesto que el excesivo calor dañaría el conductor, con el resultado del no funcionamiento de la tira.

**Empalmando tramos de tira led:** Según como en que situación hagamos el empalme, usaremos un tipo de conector u otro. Los empalmes pueden ser:

**Lineales** cuando se hagan empalmes de tiras en línea recta.

Existen conectores rígidos y flexibles para hacer ese tipo de empalmes.

**En ángulo.** Para empalmar tiras led en esquinas o corners. Este tipo de conectores que empalman las tiras en estas ocasiones van soldados.

### **10.2.2.9.Sostenibilidad y sustentabilidad**

Como propuesta amigable con el medio ambiente también se tomaran en cuenta diferentes recursos que favorecerá al entorno y potenciará los recursos ya utilizados.

#### **Muros verdes**

Destinados a los ambientes libres y/o exteriores con el fin de incrementar las áreas verdes además de decorar las fachadas con un interesante tema.

#### **Paneles solares**

Destinados a los ambientes exteriores con el fin de producir energía fotovoltaica utilizada para poder generar energía eléctrica mediante la energía solar.

Para ello se elaboró fichas constructivas de cada recurso con sus respectivas características, ventajas y desventajas, tipos (si es que hubiera) y el proceso de instalación de cada una de ellas, que son detalladas a continuación:

Figura 171. Ficha técnica de Muros Verdes

# Muros Verdes

Consisten en la integración de vegetación vertical en las paredes externas o internas de los edificios. Esta incorporación de naturaleza otorga protección a las fachadas de las construcciones, pero también supone desafíos para la arquitectura.

## Ventajas

- Regulan la temperatura:** Se produce gracias al efecto de convección física. De esta forma, ayuda a reducir gastos de climatización.
- Atrapan el polvo y smog:** Absorben naturalmente estos contaminantes.
- Aislan el ruido:** Pueden disminuir hasta 40 decibeles del sonido de proveniente de la calle hacia el interior.
- Mejoran la calidad de vida:** Capturan dióxido de carbono y otras partículas suspendidas en el aire y proveen oxígeno limpio.
- Repelen insectos:** No permite la proliferación de insectos y bacterias.
- Aumentan la plusvalía:** Las construcciones con esta tecnología son mejor valoradas y obtienen más puntos en la certificación LED.

## Sistemas constructivos:

### GREEN LIVING TECHNOLOGIES

Consiste en paneles modulares de aluminio o acero inoxidable de distintos tamaños. Este tipo de pieza permite la ejecución de formas complejas y facilita el proceso de plantación, ya que el sustrato se compacta en las celdas de los paneles y la vegetación crece en posición horizontal. Además, el sistema de riego por goteo se sitúa entre los paneles, el agua se drena a través de toda la fachada y se recoge en la parte inferior.



### PANELES DE 60X60CM

Son de chapa metálica perforada con o sin base de poliestireno, quedan fijados a través de perfiles a un cerramiento e incluyen un sistema de riego automático. En este sistema, los perfiles deben ser solicitados con antelación ya que se suministran con las plantas enraizadas y ya crecidas.



### MODULAR G-SKY

Es un panel de 12x12 pulgadas de polipropileno montado sobre soportes de acero. Este sistema viene pre plantado con el sustrato apropiado, un filtro de malla y hasta 13 plantas por panel.



### HORMIGÓN VEGETAL

La vegetación crece en los poros del hormigón que se humedece con un sistema de tuberías y aspersores vistos. Luego de un tiempo, se espera que las plantas cubran el hormigón en su totalidad.



### MURO VEGETAL DE PATRICK BLANK

A diferencia de los otros modelos, en esta técnica se utiliza la superposición de diversos elementos que favorecen el proceso de crecimiento y fijación de las raíces de las plantas sobre una superficie. En esta técnica, se grapán dos capas de fieltro de poliamida sobre planchas de pvc expandido de 10mm de grosor y se fijan sobre una estructura metálica que asegura el aislamiento en el muro adosado. El riego se efectúa a partir de un conjunto de tubos, superpuestos a partir de la cima del muro vegetal.



Figura 172. Ficha técnica de Paneles Solares

# Paneles solares

Este tipo de sistema consiste en que la energía de la radiación solar se transmite a los electrones de los materiales semiconductores de los paneles, que consiguen así separarse del núcleo y trasladarse, creando una corriente eléctrica. Entonces se genera energía eléctrica por medio de la energía solar debido a una reacción simple de los materiales de los que están hechos los paneles.

## Ventajas

Son capaces de transformar los rayos solares en energía  
Es una forma de **producir energía totalmente limpia**  
Contribuyen a la **autosuficiencia**  
Son relativamente fáciles de instalar y además no necesitan de un **mantenimiento** laborioso



## ¿CÓMO FUNCIONA?

La luz transmite su energía a los electrones de los materiales semiconductores que, entonces, pueden romper la barrera de potencial de la unión P-N, y salir así del semiconductor a través de un circuito exterior.

Estas células fotovoltaicas se combinan de muy diversas formas para lograr tanto el voltaje como la potencia deseados y así conseguir que la energía solar se acabe convirtiendo en energía que poder consumir.



## TIPOS

**Celdas Esféricas:** están compuesto por pequeños corpúsculos de silicio como gotas de silicio, consiste en una matriz de pequeñas células solares esféricas capaces de absorber la radiación solar con cualquier ángulo.

**Celdas Monocristalinas:** se componen de secciones de un único cristal de silicio (reconocibles por su forma circular o hexagonal).

**Celdas Policristalinas:** cuando están formadas por pequeñas partículas cristalizadas.

**Celdas Amorfas:** cuando el silicio no se ha cristalizado.



## Instalación:

- 1.- Lo primero es comprar todo lo necesario. Además de los paneles solares, es necesario contar con rieles y soportes de monturas. Algunas veces no todo viene incluido en la compra de los paneles, por lo que es necesario si ya tenemos todo antes de empezar con la instalación.
- 2.- Elegir correctamente el lugar para el montaje. Habiendo decidido el lugar, la inclinación del panel depende de nuestra ubicación geográfica, mientras que en cuanto a su orientación se refiere, ésta debe ser siempre hacia al norte, cuidando que sea un lugar donde la mayor parte del día lleguen los rayos del sol. Es importante que esté lo más cerca posible de la batería, y ésta su vez del lugar de consumo de la energía.
- 3.- A manera de guía, es recomendable dibujar líneas rectas para delimitar el área del montaje.
- 4.- Colocamos sobre el tejado los carriles que soportarán los paneles, mientras que en la parte inferior plantamos neoprenos autoadhesivos para asegurar que permanezca bien ubicado.
- 5.- Fijamos los dos carriles al techo, colocamos las pletinas de sujeción y la placa fotovoltaica.
- 6.- Cuidando siempre su polaridad, conectamos los cables al panel para llevar la electricidad al interior de la casa.
- 7.- Colocamos en posición los elementos faltantes; cortamos las canaletas con la sierra de calar y una hoja para el plástico. Las ubicamos para que tapen y conduzcan los cables, usamos adhesivo de montaje en la parte inferior de la base de la canaleta y la asentamos en su posición. Para que se impregne bien, presionamos el adhesivo, retiramos la pieza de plástico y luego de unos cinco minutos, la pegamos de forma definitiva.
- 8.- Colocamos la tapa de la primera canaleta, esto para que los cables no se caigan, y los pasamos al otro extremo.
- 9.- A continuación debemos realizar las conexiones eléctricas correspondientes, siguiendo las indicaciones del fabricante.



Fuente: Elaboración propia

### 10.2.3. Relación de Componentes y Programa arquitectónico

Como resultado a lo antes estudiado en la presente investigación se propone el programa arquitectónico del Centro Cultural:

**Tabla 61.** *Programación Arquitectónica del Centro Cultural*

Zona	Tip o	Área	Espacios Arquitectónicos	Afor o	Índice de Ocupación (m2)	Área (m2)	Sub-Total	Muros y Circulación (30%)	Suma	Total general de área	
Exterior		Verde	Verde Jardines	1	500	500	2840	852	3692	14976.6825	
		Distribución	Plazoleta Plaza	1	100	100					
		Exterior	Bahías Estacionamiento	140	16	2240					
Acceso		Recepción	Hall	1	30	30	83	24.9	107.9		
			Informes / Recepción	2	9.5	19					
			Sala de espera	1	15	15					
			Guardarropa	1	9.5	9.5					
			Vigilancia	1	9.5	9.5					
Administrativa	GA	Dirección pedagógica	Espera	1	15	15	375.4	112.62	488.02		
			Secretaría	2	9.5	19					
			Caja	1	9.5	9.5					
			Oficina de talleres y eventos	2	9.5	19					
			Dirección de formación artística	2	9.5	19					
			Oficina de orientación al estudiante	2	9.5	19					
			Sala de profesores	9	9.5	85.5					
		Dirección administrativa	Dirección	1	10	10					
			Sub dirección	1	10	10					
			Contabilidad	2	9.5	19					
			Logística	2	9.5	19					
			Comunicaciones	2	9.5	19					
			Recursos Humanos	2	9.5	19					
			Finanzas	2	9.5	19					
			Mantenimiento	2	9.5	19					
			Sala de Reuniones	22	1	22					
			SUM	8	1	8					
Archivo		10%	13.4								
SSHH Mujeres	2	3	6								
SSHH Hombres	2	3	6								
Cultural	A	Taller de danza	Aula teórica	15	1.6	24	139.5	852.1875	3692.8125		
	C		Taller de Danza	15	7	105					
			Depósito de vestuario	1	10%	10.5					
	A	Taller de teatro	Aula teórica	15	1.6	24	82.5				
	C		Taller de Teatro	15	3	45					
			Depósito de vestuario	1	10%	4.5					
Utilería y escenografía			1	20%	9						
C	Aula teórica	15	1.6	24	105.25						



		Taller de música	15		2.5	37.5	
A	Taller de música	Sala de audio, solista y coros	40		1	40	
C		Depósito de instrumentos	1		10%	3.75	
A		Aula teórica	15		1.6	24	
A	Taller de arte urbano	Taller de Break Dance	15		7	105	351
		Taller de Rap	15		2.5	37.5	
		Taller de DJ	15		2.5	37.5	
		Taller de graffiti	15		7	105	
		Depósito de materiales	4		10%	42	
A	Taller de Animación Sociocultural	Aula práctica	15		1	15	16.5
C		Depósito de materiales	1	10%		1.5	
A	Taller de expresión corporal	Aula práctica	15		7	105	115.5
C		Depósito de materiales	1		10%	10.5	
A	Talleres de uso múltiple	Aula teórica	45		1	45	45
SH	Servicios	S.S.H.H Hombres + Vestuario	2		5	10	20
		S.S.H.H Mujeres + Vestuario	2		5	10	
F	Auditorio	Vestíbulo	1		20	20	653.5
		Boletería	1		9.5	9.5	
		SSHH Hombres	3		3	9	
		SSHH Mujeres	3		3	9	
		2 S.S.H.H Discapacitados	2		3	6	
		Platea baja	200		1	200	
		Platea alta	100		1	100	
		Escenario	1		30	30	
		Escenario lateral	1		15	15	
		Cabina de proyección	1		15	15	
		Sala de ensayo	1		20	20	
		Sala de ensayo de música	1		20	20	
		S.S.H.H + Vestidores	1		20	20	
		Depósito	1		10	10	
		Camerinos individuales	2		10	20	
		Camerinos grupales	2		30	60	
		Equipos móviles	1		20	20	
		Deposito Instrumental	1		20	20	
Utilería y escenografía	1		20	20			
Almacén	1		30	30			
B	Biblioteca	Informes	1		9.5	9.5	171.875
		Préstamo de libros	1		9.5	9.5	
		Sala de lectura colectiva	6		4.5	27	

		Sala de lectura individual	4	4.5	18		
		Cubículos de trabajo	1	9	9		
		Sala de lectura para niños	4	4.5	18		
		Cubículo de internet	3	2.5	7.5		
		Depósito de libros		10%	39.75		
		Salas de proyecciones	18	1	18		
		Almacén para equipos y útiles de aseo		10%	15.625		
	SUM	General	135	1	135	180	
		Pedagógico	45	1	45		
	B	Sala de exposición	160	3	480	960	
		Temporal	160	3	480		
Servicios	Operativa	Oficina de control	1	9.5	9.5	406.5	253.14
		Frigorífico	1	10	10		
		Sub estación	1	6	6		
		Cuarto de máquinas	1	4	4		
		Cuarto de basura	1	15	15		
		Cuarto de bombas	1	6	6		
		Torres de enfriamiento	1	10	10		
		Cuarto de limpieza y aseo	1	10	10		
		Caja de fuerza	1	6	6		
		Cisterna	1	30	30		
	Mantenimiento	Depósito de herramientas	1	100	100		
		Almacén de material	1	100	100		
		Taller de pintura	1	25	25		
		Taller de electricidad	1	25	25		
		Taller de carpintería	1	25	25		
	Servicios	Comedor	21	1	21	277.3	
		Cocina		30%	6.3		
S.S.H.H Hombres + Vestuario		2	10	20			
S.S.H.H Mujeres + Vestuario		2	10	20			
Área de descanso		21	10	210			
Carga y Descarga	Área de carga y descarga	1	100	100	160		
	Patio de maniobras	1	60	60			
Zona Complementaria	Servicios	Tópico	1	10	10	421	
		Librería	2	10	20		
		Tienda	2	9.5	19		
	Cafetería	Área de mesas	45	1.2	54	116.7	
		Cocina		30%	16.2		
		Barra de servicio	3	6	18		
						1361.31	5899.01

		SSHH Mujeres	3	2	6		
		SSHH Hombres	3	2	6		
		SSHH Discapacitados	1	3	3		
		Almacén		25%	13.5		
	Al aire libre	Plaza de usos múltiples	1	4000	4000	4000	

### **10.3. Estudio del terreno**

### **10.3.1. Contexto**

El terreno en donde se llevará a cabo la propuesta del Centro Cultural, tiene como zonificación CZ (Comercio Zonal), de fácil acceso a importantes avenidas principales como la Avenida Universitaria y a unas cuadras de la Panamericana Norte, la Avenida Metropolitana y la Avenida Retablo. El contexto urbano está totalmente urbanizado, cuenta con todos los servicios públicos; su ubicación es excelente, ya que se localiza en medio de parques, mercados, condominios, con plazas y pronto al terreno está el Parque Zonal Sinchi Roca, cuenta con distintas distracciones como juegos, lozas deportivas, áreas verdes, etcétera, así como: Las plazas públicas y parques urbanos, que en su mayoría están en buen estado. Próximas al terreno están las losas deportivas y parques infantiles y el Boulevard de Comas, que empieza en la cuadra 15 de Av. Universitaria.

Las casas aledañas al terreno son de 2 y 3 niveles en su mayoría, un mercado mayorista al frente del terreno, al costado un condominio y mucha presencia de áreas verdes para dar frescura y amplitud a las viviendas.

### **10.3.2. Ubicación y localización**

El terreno se localiza en el distrito de Comas que se encuentra ubicado en la cuenca baja y margen izquierda del río Chillón, el distrito está comprendido dentro del Cono Norte de Lima Metropolitana y cuenta con una extensión de 48.72 km<sup>2</sup>, jurisdiccionalmente pertenece a la Provincia y Departamento de Lima, dentro del cual se ubica la zona de 7 con colindancia al distrito de San Martín de Porres y Los Olivos, esta zona cuenta con una extensión de 379.56 m<sup>2</sup>, en el que se ubica el terreno situado en las coordenadas UTM: 11° 56' 12.882" S 77° 3' 53.744" W, específicamente.



Esc: 1/20000

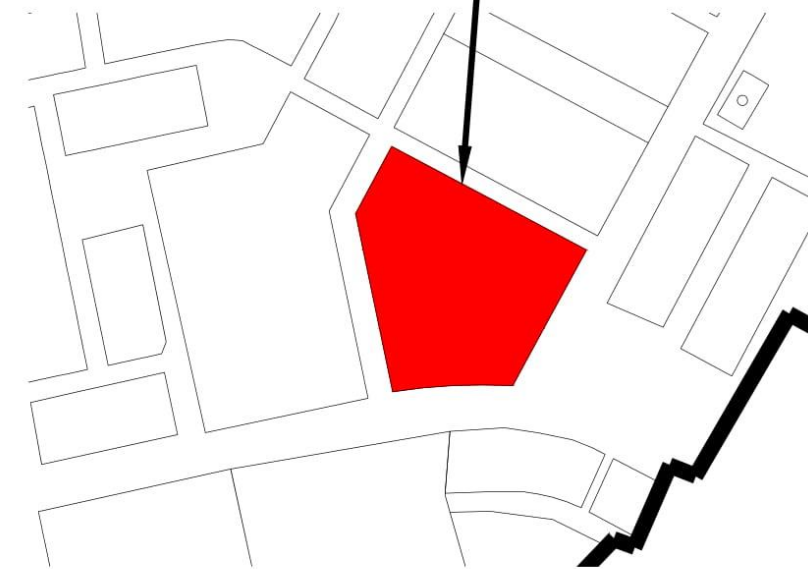

Esc: 1/5000

SAN JUAN DE LURIGANCHO

LOS OLIVOS

INDEPENDENCIA

Esc: 1/40000

UNIVERSIDAD CESAR VALLEJO  
ESCUELA DE ARQUITECTURA

PROYECTO: CENTRO CULTURAL DE ARTE URBANO COMO POTENCIADOR DEL USO DEL ESPACIO PARA LA CULTURA EN EL DISTRITO DE COMAS, LIMA 2017

FORMATO

PLANO: CONTEXTO-UBICACIÓN

ALUMNO: MARIA MIRANDA CONDEZO

ESCALA: Indicada FECHA: FEBRERO 2018 TURNO: TARDE

17

## Vialidad

El terreno se encuentra ubicado en la Avenida Los Ángeles; cerca de las Avenidas Universitaria, Av. Metropolitana y la Av. Retablo que son las avenidas de fácil al acceso al terreno.

Clasificación de vías:

Vías principales:

- Avenida Universitaria
- Avenida Metropolitana

Vías Secundarias:

- Avenida Metropolitana
- Avenida Retablo

Avenidas Terciarias:

- Avenida Alamedas del Retablo
- Calle 1
- Calle J

ENTORNO MEDIATO

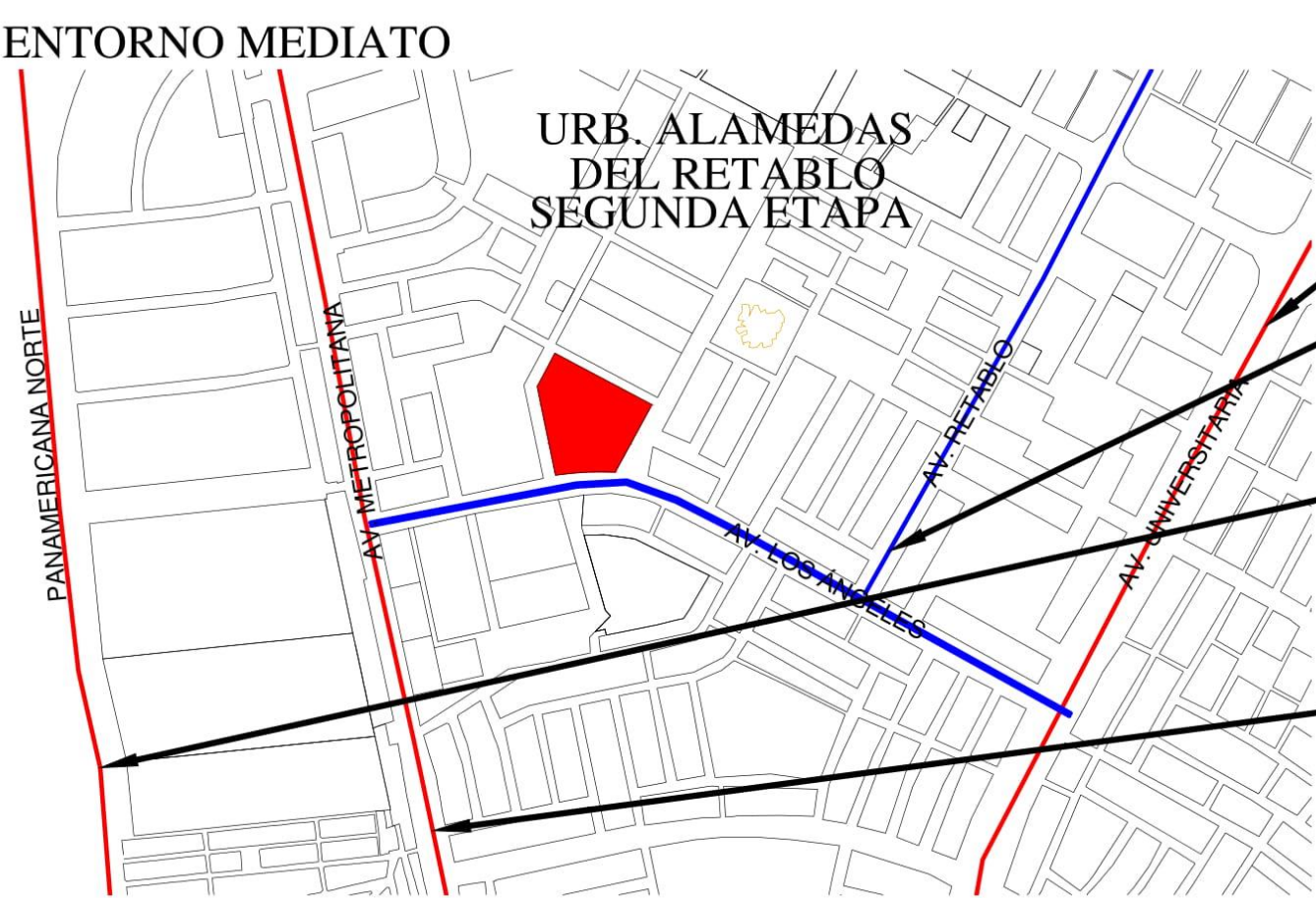

Esc: 1/10000

AVENIDA RETABLO



AVENIDA UNIVERSITARIA



PANAMERICANA NORTE



AVENIDA METROPOLITANA



ENTORNO INMEDIATO



Esc: 1/500

AVENIDA LOS ÁNGELES



UNIVERSIDAD CESAR VALLEJO ESCUELA DE ARQUITECTURA			
PROYECTO:	CENTRO CULTURAL DE ARTE URBANO COMO POTENCIADOR DEL USO DEL ESPACIO PARA LA CLTURA EN EL DISTRITO DE COMAS, LIMA 2017	FORMATO <b>18</b>	
PLANO:	CONTEXTO-VIALIDAD		
ALUMNO:	MARIA MIRANDA CONDEZO		
ESCALA:	Indicada		
FECHA:	Febrero 2018	TURNO:	TARDE



## Perfil Urbano

El perfil urbano que existe cerca al terreno consta por vías

### Avenida los Ángeles:

- Con una sección de vía de 30.00 ml, cuenta con una berma central de 6.00 ml. y carriles de 6.60 ml en ambos sentidos, un área de estacionamiento con un longitud de 3.00 ml. y la vereda de 2.40 ml
- Predominan las edificaciones de 1, 2 y 3 pisos

### Avenida Alameds del Retablo::

- Con una sección de vía de 24.00 ml, cuenta con una berma central de 3.60 ml. y carriles de 6.00 ml en ambos sentidos, un área de estacionamiento con un longitud de 2.40 ml. y la vereda de 1.80 ml
- Predominan las edificaciones de 1,2 y 3 pisos

### Calle 1:

- Con una sección de vía de 16.80 ml, cuenta con un carril de 6.00 ml en ambos sentidos, un área de estacionamiento con un longitud de 1.80 ml. y la vereda de 2.40 ml.
- No existen edificaciones actualmente.

### Calle J:

- Con una sección de vía de 12.00 ml, cuenta con un carril de 6.00 ml en ambos sentidos, un área de estacionamiento con un longitud de 1.80 ml. y la vereda de 1.20 ml
- No existen edificaciones actualmente.

Con respecto al elemento que afectan al terreno se toma en cuenta los árboles que se ubican en la berma de la Av. Los Ángeles y también se toma en cuenta los postes que bordean al terreno teniendo 5 postes en frente, 2 al margen derecho y 6 en el margen izquierdo.



AV. LOS ÁNGELES



AV. ALAMEDAS DEL RETABLO

CALLE 1

CALLE J

ELEMENTOS QUE AFECTAN AL TERRENO

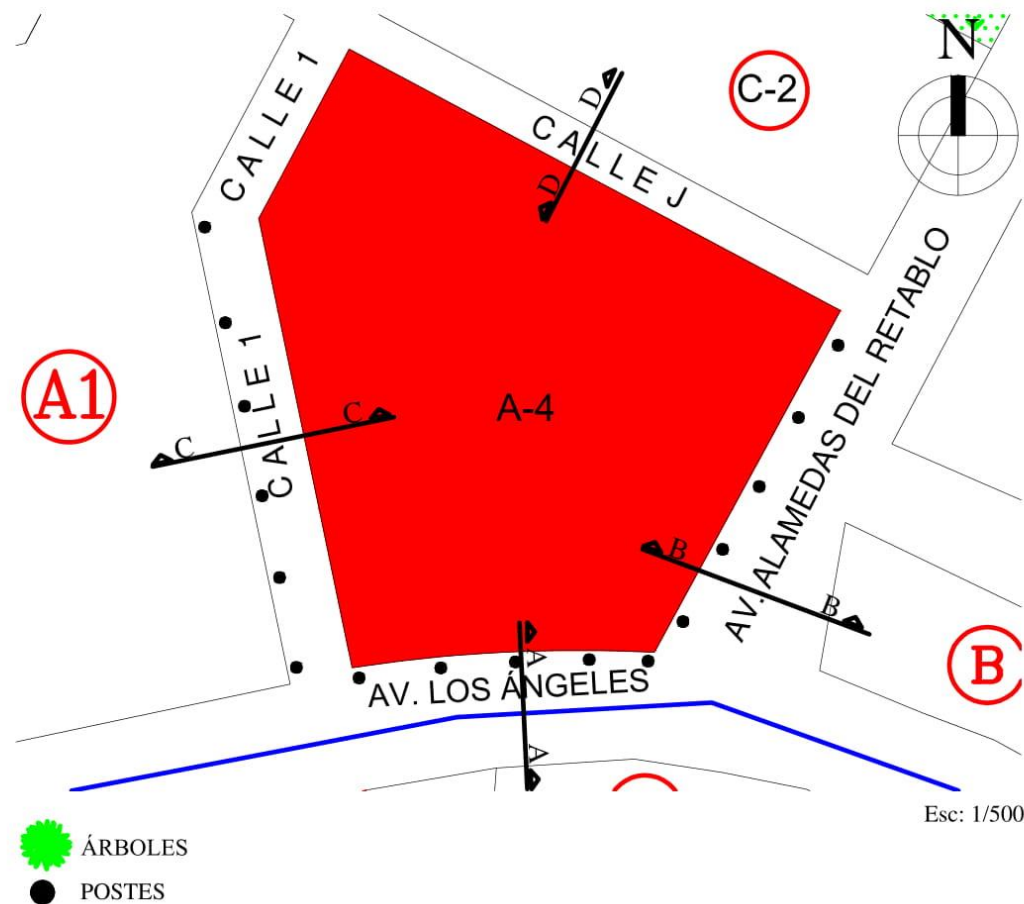

SECCIONES DE VÍAS

AVENIDA LOS ÁNGELES

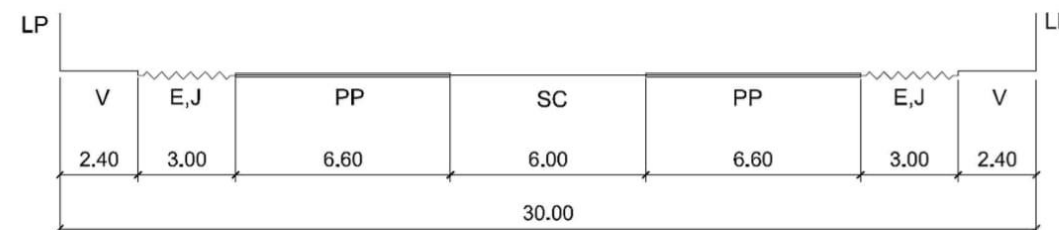

SECCIÓN A-A

CALLE 1

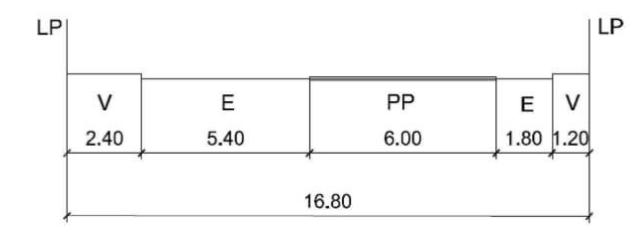

SECCIÓN C-C

AVENIDA ALAMEDA DE RETABLO

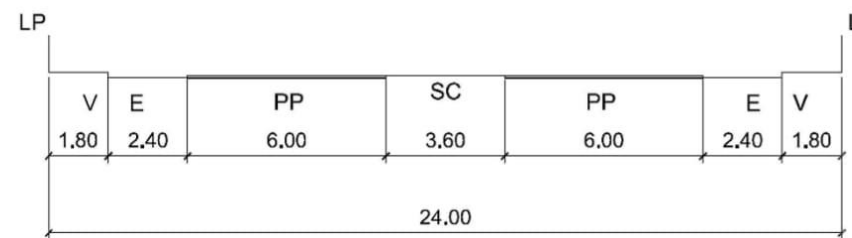

SECCIÓN B-B

CALLE J

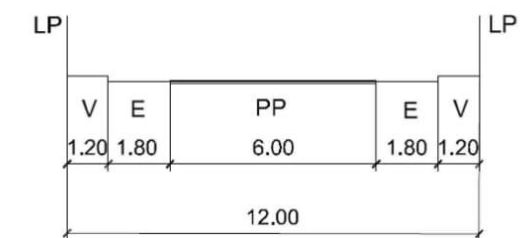

SECCIÓN D-D

<b>UNIVERSIDAD CESAR VALLEJO</b> ESCUELA DE ARQUITECTURA		
PROYECTO:	CENTRO CULTURAL DE ARTE URBANO COMO POTENCIADOR DEL USO DEL ESPACIO PARA LA CLTURA EN EL DISTRITO DE COMAS, LIMA 2017	FORMATO
PLANO:	CONTEXTO-PERFIL URBANO	19
ALUMNO:	MARIA MIRANDA CONDEZO	
ESCALA:	Indicada	
FECHA:	Febrero 2018	TURNO:
		TARDE

### Equipamientos:

En el entorno mediato del terreno se encuentran 4 importantes equipamientos que son:

#### Comercio:

- Centro Comercial Real Plaza
- Gran Mercado Unicachi Lima Norte

#### Educación:

- Universidad Privada del Norte – Sede Comas
- Centro de Idiomas Cesar Vallejo

En cuanto al entorno inmediato cerca al terreno se encuentran 4 resaltantes equipamientos que son:

#### Comercio:

- Pavifería San Fernando
- Avícola San Fernando
- Mercado Unicachi

#### Salud

- Centro de Salud El Álamo

ENTORNO MEDIATO



Esc: 1/10000

UNIVERSIDAD PRIVADA DEL NORTE



GRAN MERCADO UNICACHI LIMA NORTE



CENTRO DE IDIOMAS CESAR VALLEJO



REAL PLAZA



ENTORNO INMEDIATO

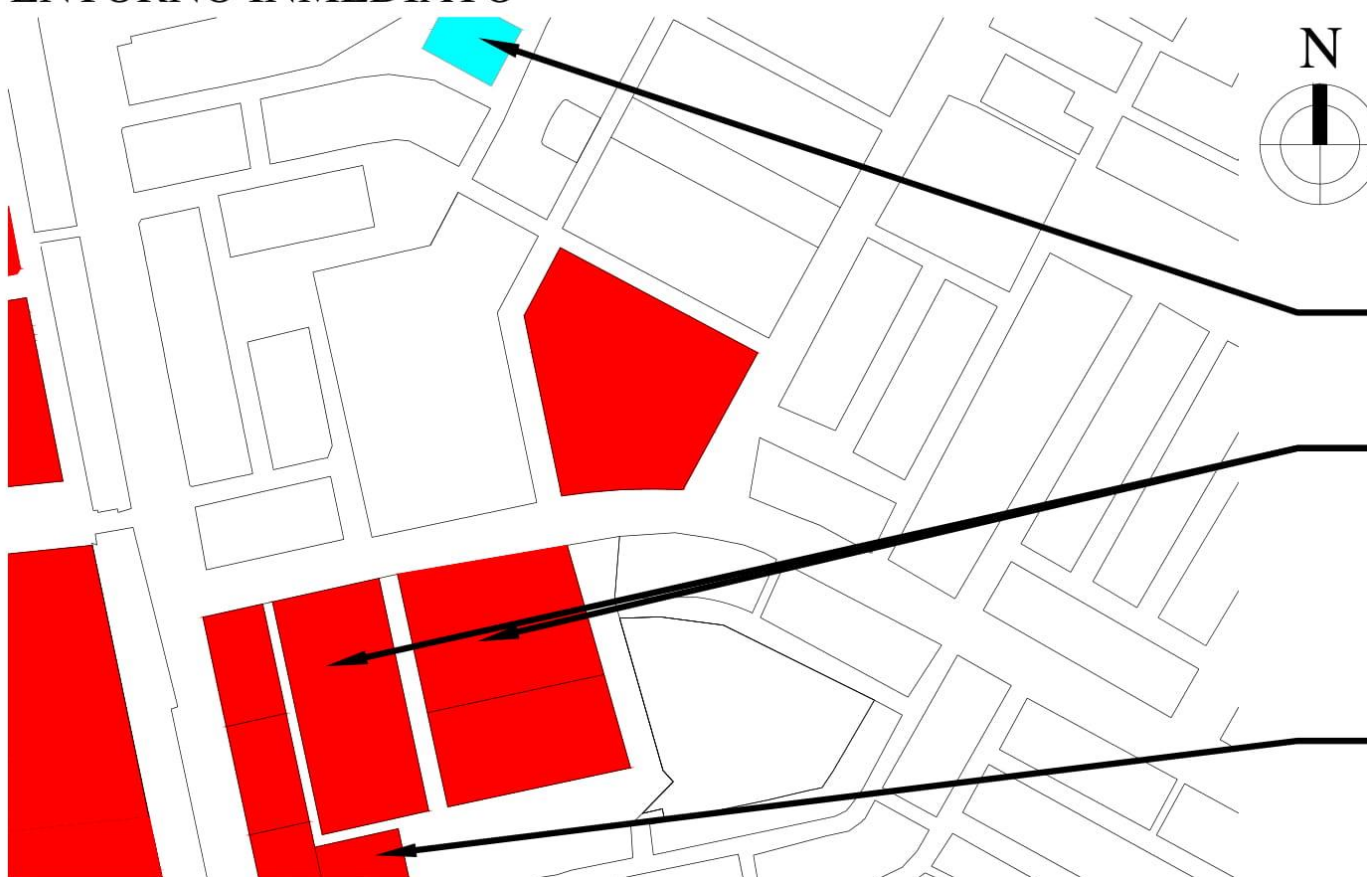

Esc: 1/5000

C.S EL ÁLAMO



MERCADO UNICACHI

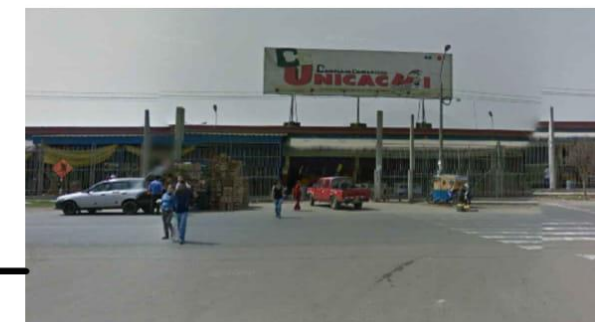

AVÍCOLA SAN FERNANDO

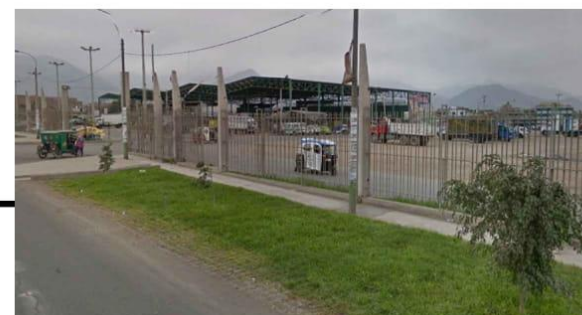

UNIVERSIDAD CESAR VALLEJO  
ESCUELA DE ARQUITECTURA

PROYECTO:	CENTRO CULTURAL DE ARTE URBANO COMO POTENCIADOR DEL USO DEL ESPACIO PARA LA CLTURA EN EL DISTRITO DE COMAS, LIMA 2017	FORMATO	
PLANO:	CONTEXTO-EQUIPAMIENTOS	<b>20</b>	
ALUMNO:	MARIA MIRANDA CONDEZO		
ESCALA:	Indicada		FECHA: Febrero 2018
			TURNO: TARDE

Áreas verdes:

En el entorno mediato del terreno se encuentran 5 principales parques que son:

- Parque Jorge Chávez
- Parque deportivo El Álamo
- Parque José A. Quiñones
- Parque Casuarinas

Y se ubica cerca al terreno un Huaca:

- Huaca Retablo

Mientras que en el entorno inmediato se ubican 4 grandes parques que son:

- Parque Los Girasoles
- Parque Los Tulipanes
- Parque Los Eucaliptos
- Parque Unión

PARQUE DEPORTIVO EL ÁLAMO



PARQUE JORGE CHAVEZ



PARQUE JOSÉ A. QUIÑONES



HUACA RETABLO



PARQUE CASUARINAS



ENTORNO MEDIATO



Esc: 1/10000

ENTORNO INMEDIATO

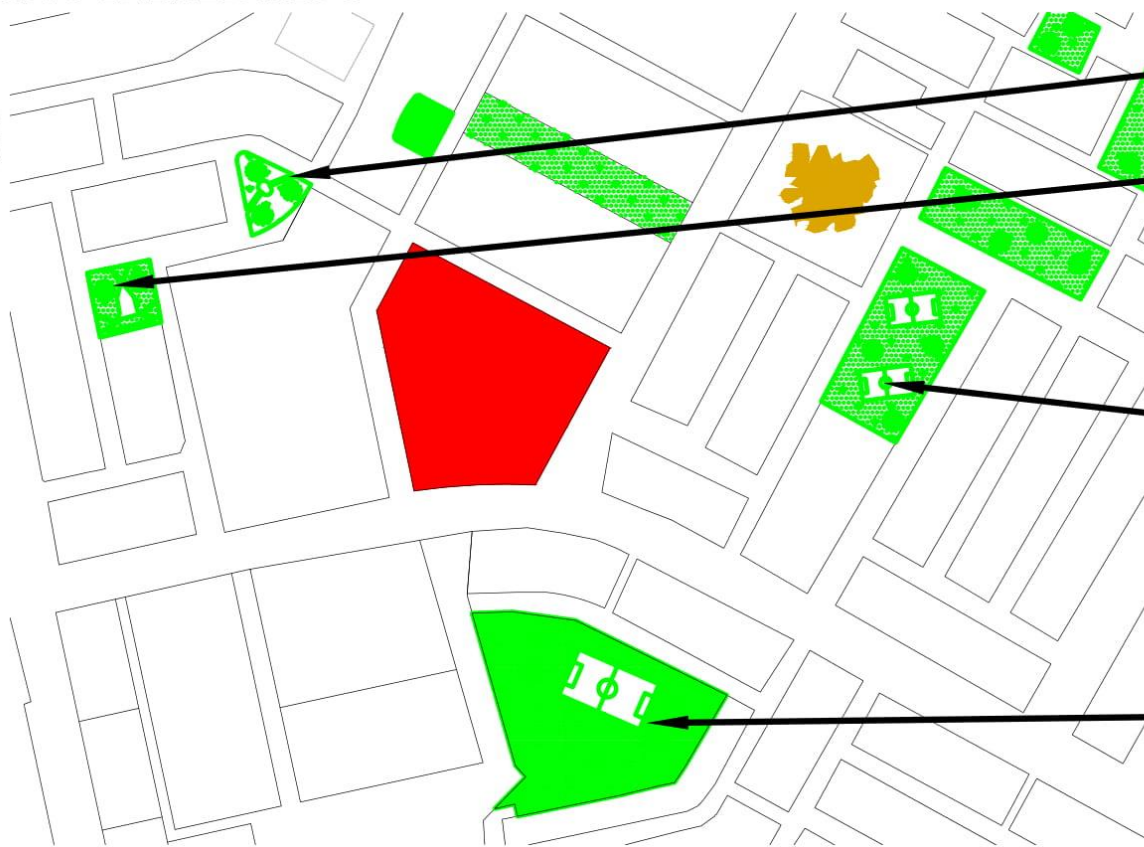

Esc: 1/5000

PARQUE LOS TULIPANES



PARQUE LOS EUCALIPTOS



PARQUE LOS GIRASOLES



PARQUE UNIÓN



UNIVERSIDAD CESAR VALLEJO  
ESCUELA DE ARQUITECTURA

PROYECTO: CENTRO CULTURAL DE ARTE URBANO COMO POTENCIADOR DEL USO DEL ESPACIO PARA LA CLTURA EN EL DISTRITO DE COMAS, LIMA 2017

PLANO: CONTEXTO-ÁREAS VERDES

ALUMNO: MARIA MIRANDA CONDEZO

ESCALA: Indicada FECHA: Febrero 2018 TURNO: TARDE

FORMATO

21

### **10.3.3. Áreas y linderos**

El terreno cuenta con un área de 15,923.28 metros cuadrados aproximadamente y 501.10 ml, limitando por el Noreste con la Calle 18; por el Este con la Avenida Alameda del Retablo; por el Noroeste colinda con la Calle J; y por el Sur limita con la Avenida Los Ángeles.



ÁREA 15,923.28 m<sup>2</sup>  
 PERÍMETRO 501.10 ml

<b>UNIVERSIDAD CESAR VALLEJO</b> ESCUELA DE ARQUITECTURA		
PROYECTO:	CENTRO CULTURAL DE ARTE URBANO COMO POTENCIADOR DEL USO DEL ESPACIO PARA LA CLTURA EN EL DISTRITO DE COMAS, LIMA 2017	FORMATO
PLANO:	ÁREAS Y LINDEROS	22
ALUMNO:	MARIA MIRANDA CONDEZO	
ESCALA:	1/750	
		TURNO: TARDE



### 10.3.4. Aspectos Climatológicos

Las temperaturas varían de unos 14 °C. En tiempos de invierno (Junio - Agosto) Y a unos 27°C. Durante el periodo veraniego (Diciembre - Marzo). Se distinguen dos estaciones climáticas: verano caluroso de diciembre a abril e invierno húmedo y frío de mayo a noviembre, determinados por condiciones geográficas que describen un clima templado seco. La humedad es muy intensa tanto en invierno como en verano. Temperatura anual media es de 22.1 °C. En verano la temperatura máxima es de 24.5 °C, pero la sensación es mucho más alta y en invierno es baja, a sólo 14.2 °C la mínima. La humedad relativa máxima se muestra en los meses de invierno que alcanza un 94% y la más baja de 65% en los meses de verano, teniendo una Humedad Relativa Media Anual de 80.5%. Y el promedio anual es de 6/8 siendo un rango muy alto, ya que cubre el 75 % del cielo.

Figura 173. Recorrido Solar

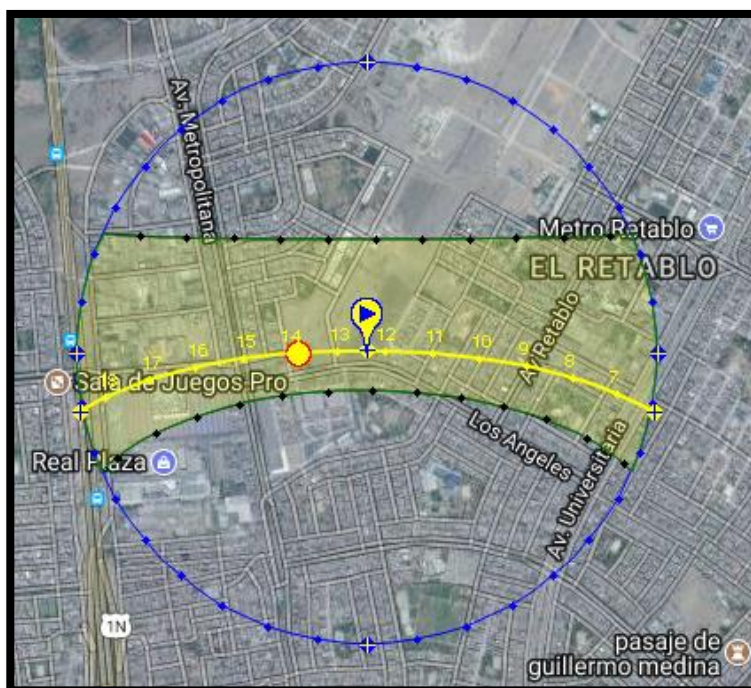

Fuente: [https://www.sunearthtools.com/dp/tools/pos\\_sun.php?lang=es#top](https://www.sunearthtools.com/dp/tools/pos_sun.php?lang=es#top)

Figura 174. Rayos del Sol

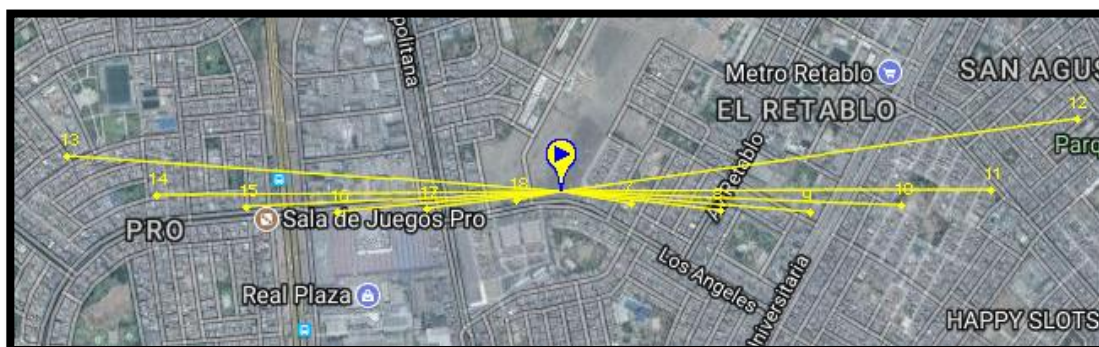

Fuente: [https://www.sunearthtools.com/dp/tools/pos\\_sun.php?lang=es#top](https://www.sunearthtools.com/dp/tools/pos_sun.php?lang=es#top)

Figura 175. Sombra

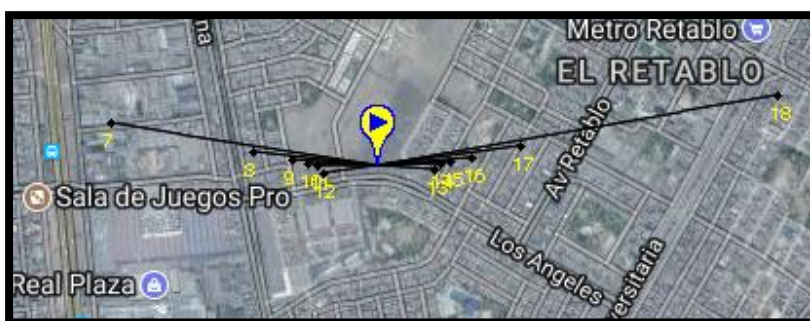

Fuente: [https://www.sunearthtools.com/dp/tools/pos\\_sun.php?lang=es#top](https://www.sunearthtools.com/dp/tools/pos_sun.php?lang=es#top)

Figura 176. Camino y rayos

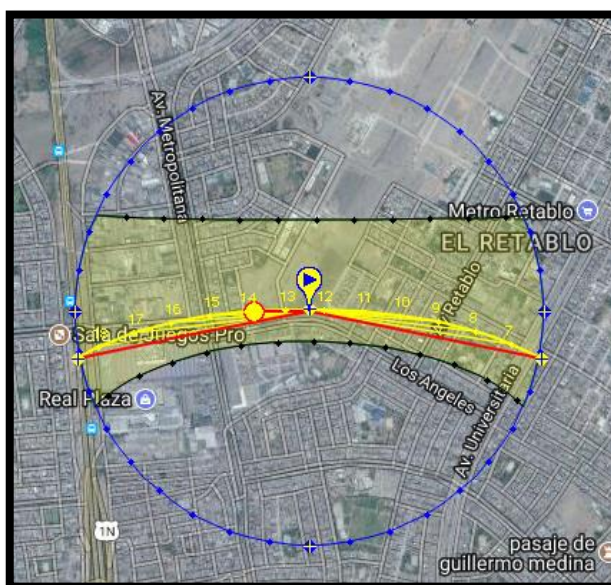

Fuente: [https://www.sunearthtools.com/dp/tools/pos\\_sun.php?lang=es#top](https://www.sunearthtools.com/dp/tools/pos_sun.php?lang=es#top)

## Vientos

En el distrito los vientos van de sur a norte y de norte a sur respectivamente, clasificado como "brisa débil" por su velocidad que varía entre 6 a 14 Km/hr. Los vientos en el día van desde el mar a tierra y en la noche de la tierra al mar.

Figura 177. Dirección de vientos

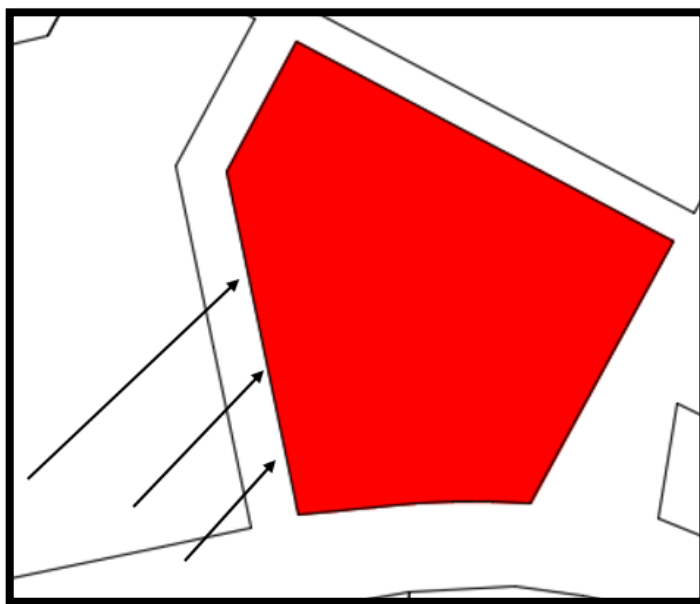

Fuente: <https://earth.nullschool.net/pt/#current/wind/surface/level/orthographic=-80.13,-10.65,3000/loc=-76.182,-12.020>

### 10.3.5. Condicionantes del terreno

Figura 178. Vista aérea del terreno



Fuente: Google maps

El terreno es un predio valdío perteneciente a la empresa Líder, se encuentra ubicado en la Avennida Los Ángeles #490 frente a la extensión del Mercado Unicachi.

El terreno en el que se emplazará el proyecto presenta una topografía poco accidentada con una pendiente de 1.5%, lo que si se puede percibir son pequeñas superficies que sobresalen con respecto al resto del terreno, por lo tanto el terreno tiene una superficie con ligeros relieves y en su mayor porcentaje cuenta con una topografía poco accidentada. Asimismo se ubica en el sector 7, uno de los sectores mas consolidados del distrito y también con un tipo de suelo apto para construir, por otro lado el terreno se ubica en un área de peligro sísmico relativamente bajo ya que cuenta con suelos arcillosos y estrato superficial de suelo granulado.

### 10.3.6. Servicios básicos

#### Servicio de agua potable

A partir del año 2001 el servicio de agua potable en el distrito de Comas ha aumentado su radio de cobertura, siendo la totalidad atendida por la empresa SEDAPAL. El servicio de agua se encuentra abastecido por la Red norte de servicios básicos. En el caso de Agua el distrito esta abastecido por la Matriz Atarjea Comas, que también abastece a otros distritos del norte. Con respecto al terreno, las viviendas colindantes cuentan con servicio de agua potable. En cuanto a la restricción del servicio, con respecto a la dotación de agua diaria, esta zona cuenta de 12 a 18 horas del servicio.

#### Servicio de desagüe

La cobertura del servicio de desagüe en el distrito ha incrementado a una cobertura del 91%. El servicio de desagüe se encuentra abastecido por la Red norte de servicios básicos. El distrito se encuentra abastecido por el colector comas que tiene una longitud de 15,45 km y un área de drenaje de 6,348 ha.

En la zona existe el servicio de alcantarillado, sin embargo se detectan ciertos problemas en los colectores ya que ya han sobrepasado su vida útil y se encuentran deteriorados por recibir capacidades máximas de servicio.

#### Infraestructura eléctrica

La empresa que brinda los servicios de electricidad es la empresa de EDELNOR. Este se encuentra conformado por un sistema de alta tensión, media y baja divididas en el servicio particular y público.

# RED DE RESERVORIOS PRIMARIOS

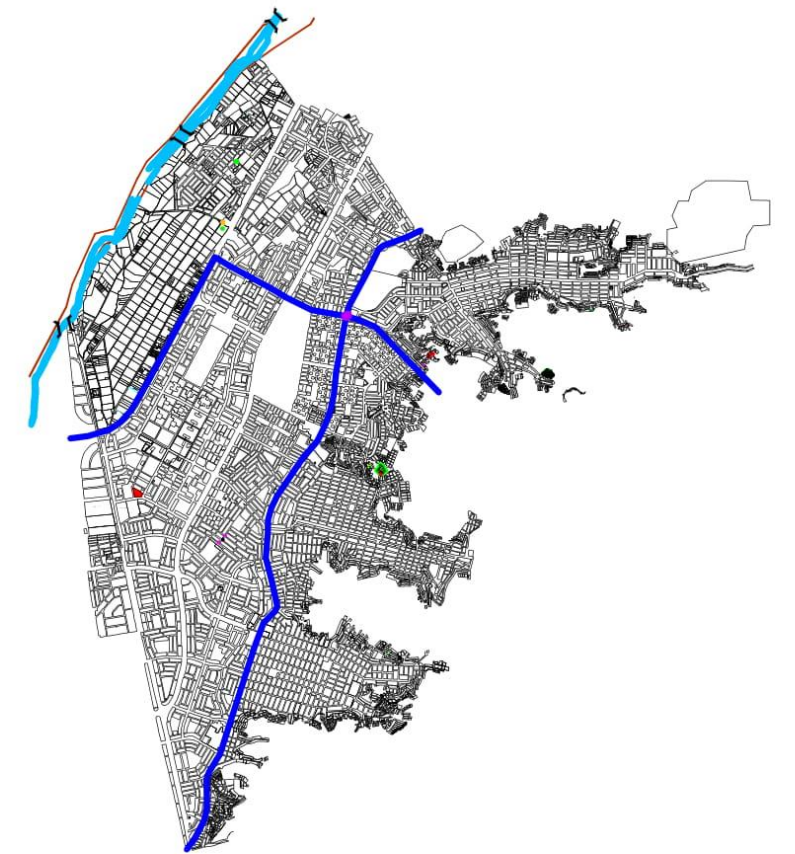
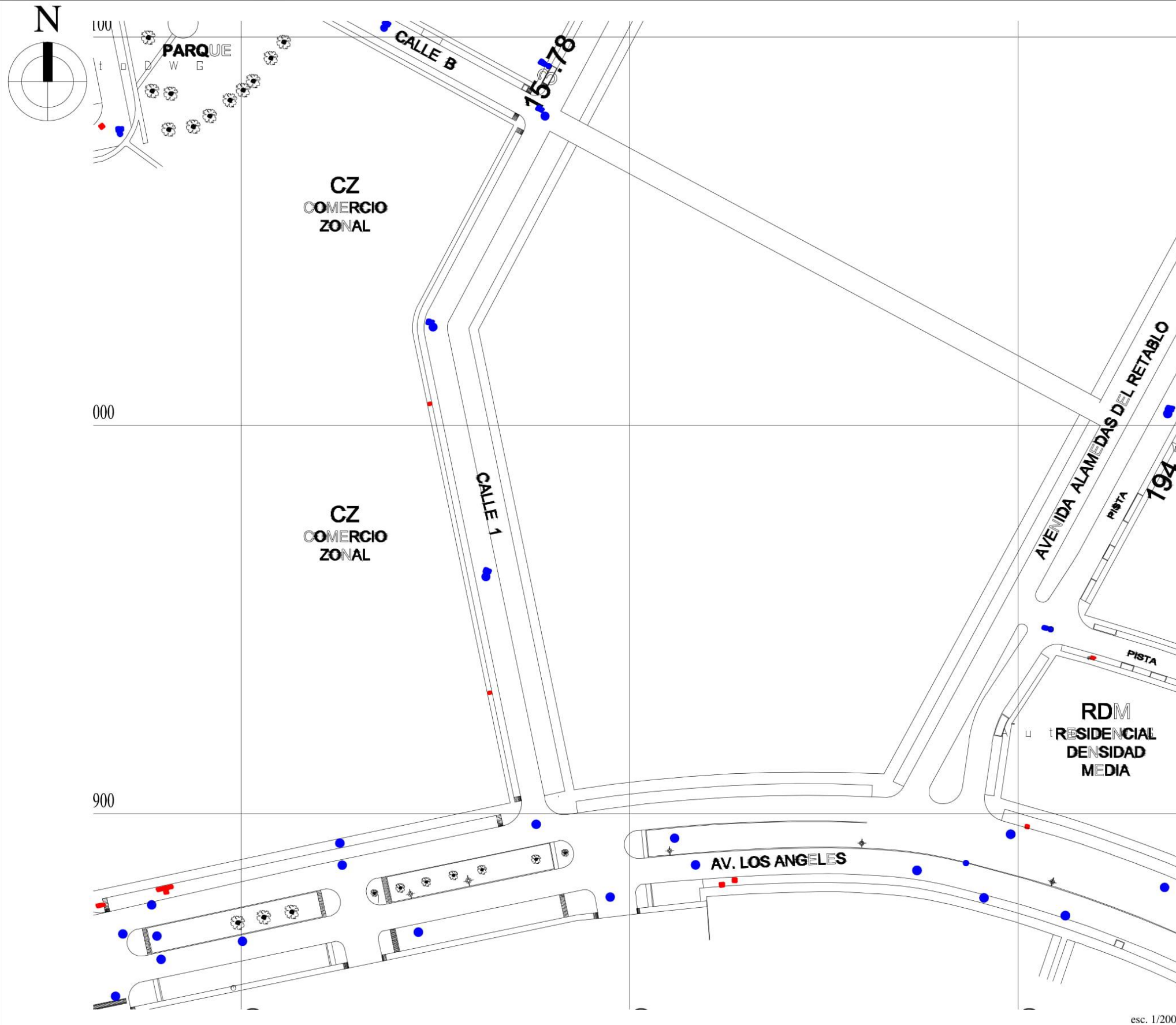

LEYENDA	
<span style="color: blue;">■</span>	BUZONES
<span style="color: red;">■</span>	VAL.DE GAS

UNIVERSIDAD CESAR VALLEJO ESCUELA DE ARQUITECTURA		
PROYECTO:	CENTRO CULTURAL DE ARTE URBANO COMO POTENCIADOR DEL USO DEL ESPACIO PARA LA CLTURA EN EL DISTRITO DE COMAS, LIMA 2017	<b>23</b>
PLANO:	SERVICIOS BÁSICOS	
ALUMNO:	MARIA MIRANDA CONDEZO	
ESCALA:	1/2000	
FECHA:	Febrero 2018	TURNO: TARDE

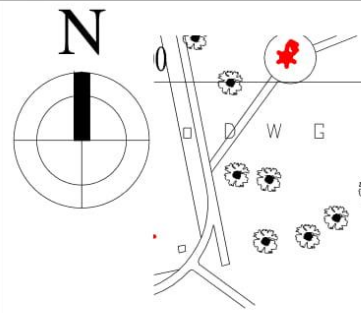

# ÁREA DE DRENAJE EXISTENTE

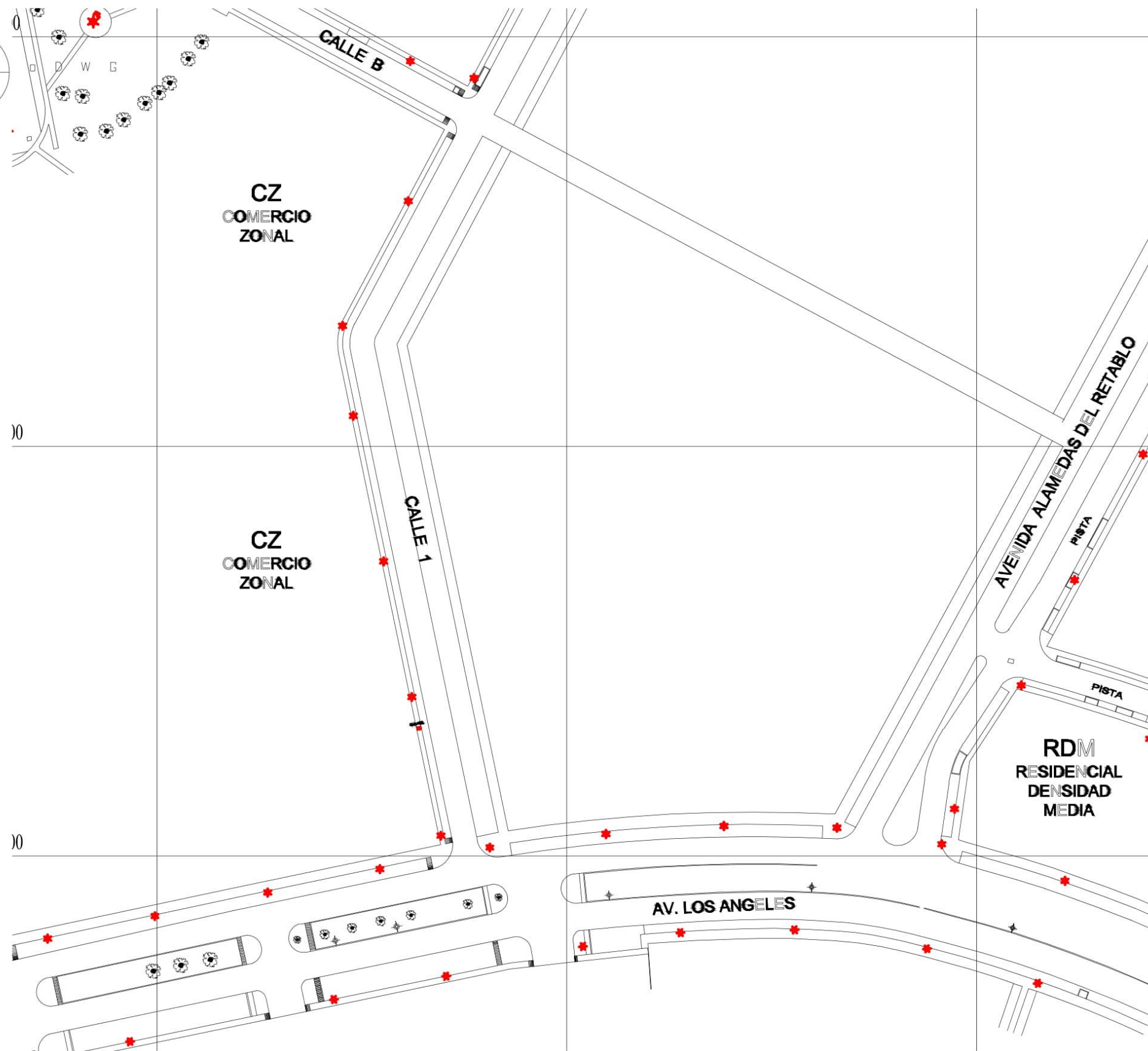
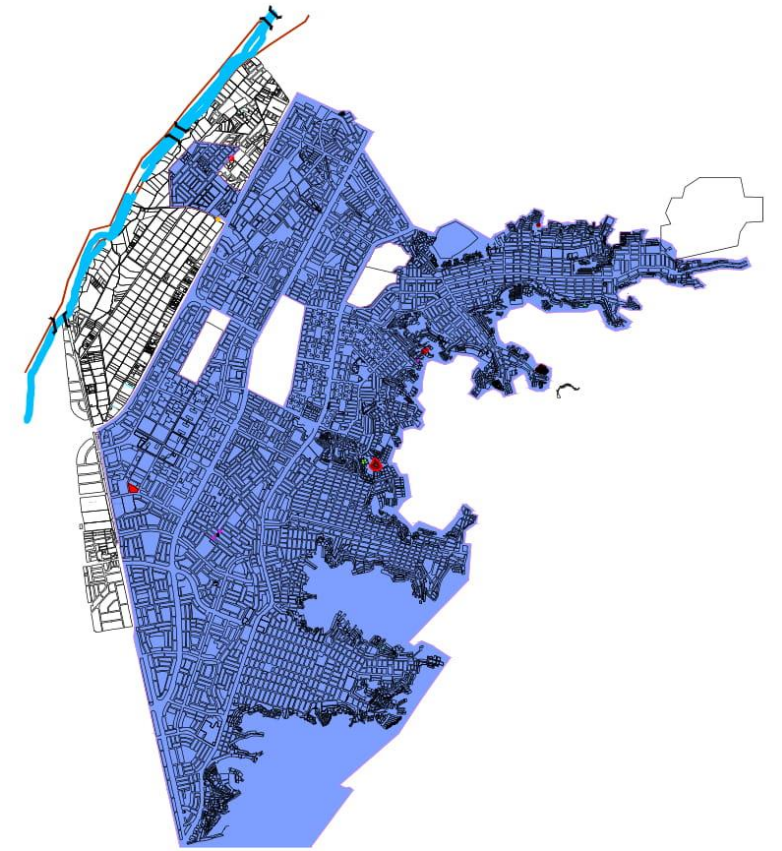

**LEYENDA**

■ POSTE DE LUZ

<b>UNIVERSIDAD CESAR VALLEJO</b> ESCUELA DE ARQUITECTURA			
PROYECTO:	CENTRO CULTURAL DE ARTE URBANO COMO POTENCIADOR DEL USO DEL ESPACIO PARA LA CLTURA EN EL DISTRITO DE COMAS, LIMA 2017	FORMATO	<b>24</b>
PLANO:	SERVICIOS BÁSICOS		
ALUMNO:	MARIA MIRANDA CONDEZO		
ESCALA:	Indicada	FECHA:	Febrero 2018
		TURNO:	TARDE

### **10.3.7. Referencias geotécnicas**

En la actualidad no se han detallado estudios geotécnicos que se detallen por distrito para obtener datos exactos acerca de los terrenos, pero para una aproximación al estudio existe un estudio general de la geología de Lima Metropolitana como referencia general, de ello se puede deducir que los suelos del distrito de Comas muestra en su mayor parte un tipo de suelo plano y semiplano que en un inicio eran suelos dedicados al cultivo, para luego ser poblado. Los AA.HH existentes se encuentran ubicados hasta la cota 512 m.s.n.m. y que se encuentra rodeado de estriaciones andinas y de grandes pendientes. El terreno se encuentra en una zona que posee un tipo de suelo apto para construir que pertenece a la Zona I que se caracteriza por tener unos suelos son afloramientos rocosos, estratos de lava que conforman los conos de deyección, de los ríos Rímac y Chillón y los estratos de grava coluvial de los pies de las laderas. De igual manera el peligro sísmico en la zona es relativamente bajo.



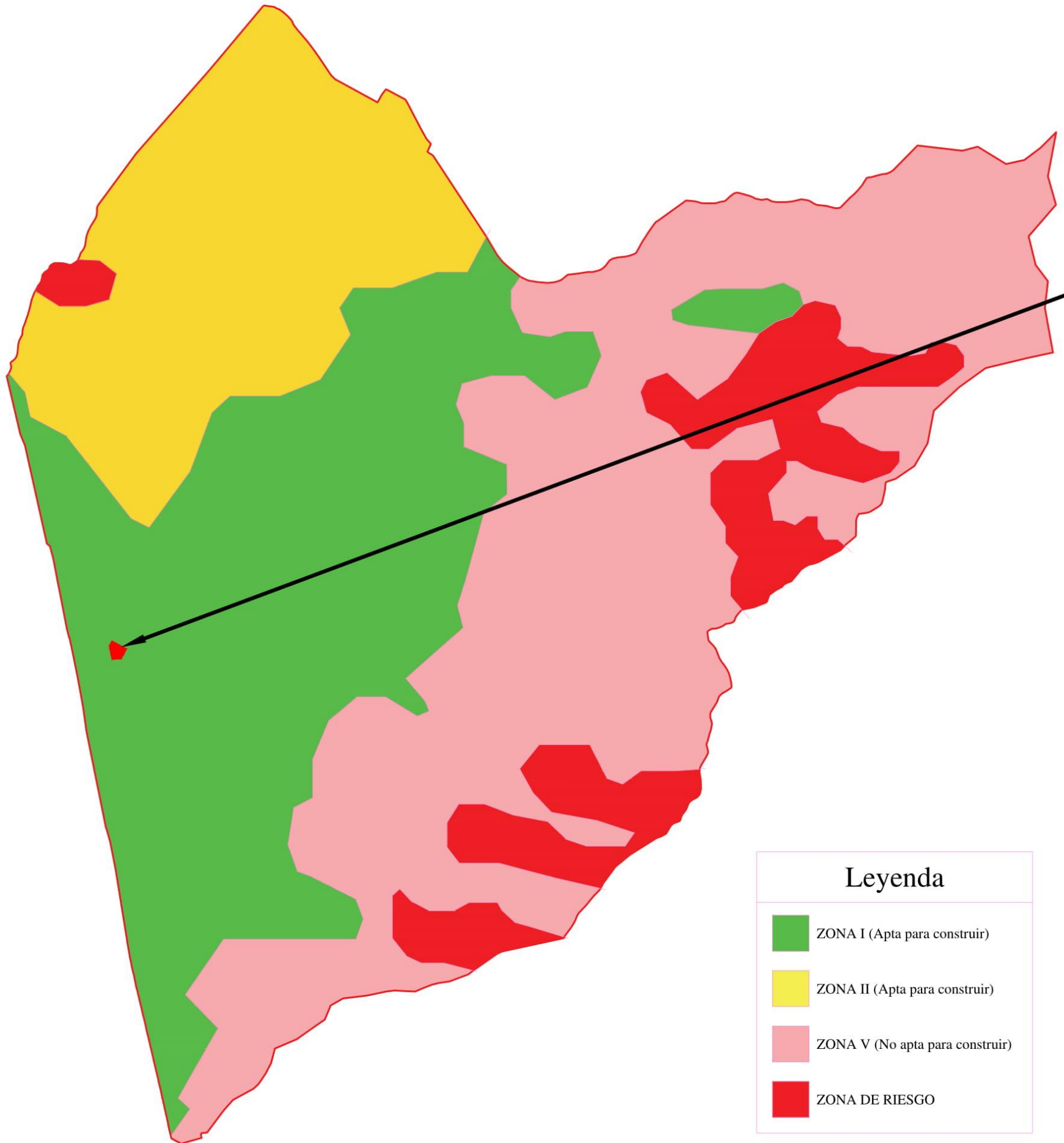

UBICACIÓN DEL TERRENO

Leyenda	
	ZONA I (Apta para construir)
	ZONA II (Apta para construir)
	ZONA V (No apta para construir)
	ZONA DE RIESGO

UNIVERSIDAD CESAR VALLEJO					
ESCUELA DE ARQUITECTURA					
PROYECTO:	CENTRO CULTURAL DE ARTE URBANO COMO POTENCIADOR DEL USO DEL ESPACIO PARA LA CLTURA EN EL DISTRITO DE COMAS, LIMA 2017	FORMATO	<b>25</b>		
PLANO:	REFERENCIAS GEOTÉCNICAS				
ALUMNO:	MARIA MIRANDA CONDEZO				
ESCALA:	Indicada	FECHA:		Febrero 2018	TURNO:

### 10.3.8. Zonificación y usos de suelo

La zonificación del terreno es de CZ (Comercio zonal) que según el Índice de usos para la Ubicación de actividades urbanas en la sección del Área de Tratamiento I que es el área al que pertenece el terreno nos indica que la zonificación Comercio Zonal es compatible con las Asociaciones Culturales que es el tipo de equipamiento que se está proponiendo.

Figura 179. Compatibilidad de usos de suelo

ÍNDICE DE USOS PARA LA UBICACIÓN DE ACTIVIDADES URBANAS				ÁREA DE TRATAMIENTO NORMATIVO I										
				RM	RMH	VT	ZV	CR	CM	Z1	10	16	14	
91	1	01	CAMARAS DE COMERCIO Y CREMOS	0	0	0	X	X	X	X				
91	1	02	FEDERACIONES DE ASOCIACIONES	0	0	0	X	X	X	X				
91	1	03	ASOC. DE UNA MISMA RAMA DE ACTIVIDAD	0	0	0	X	X	X	X				
91	1	04	ORGANIZACIONES INTERESADAS EN DESARROLLAR UNA ACTIVIDAD	0	0	0	X	X	X	X				
91	1	2	ACTIVIDADES DE ORGANIZACIONES PROFESIONALES											
91	1	01	ORGANIZ. CIENTIFICAS, PROFESIONALES Y TECNICAS	0	0	X	X	X	X	X				
91	1	02	ASOCIACIONES CULTURALES	0	0	X	X	X	X	X				
91	1	03	ASOC. DE CAPATAZES, VENDEDORES, AGENTES DE SEGUROS	0	0	X	X	X	X	X				
91	2		ACTIVIDADES DE SINDICATOS											
91	2	0	ACTIVIDADES DE SINDICATOS											
91	2	01	SINDICATOS CON SUS FILIALES					X	X	X				
91	2	02	SINDICATOS DE EMPLEADOS					X	X	X				

Fuente: MuniComas

Asimismo, el entorno del terreno tiene diferentes tipos de zonificación, en el entorno más próximo se ubica la zonificación RDA (Residencia de Densidad Alta), RDM (Residencia de Densidad Media), ZRP (Zona de Recreación Pública), OU (Otros Usos), CM (Comercio Metropolitano) y CV (Comercio Vecinal).

De igual manera existen importantes hitos y nodos, como lo son:

Hitos: Mercado Unicachi, Centro Comercial Real Plaza y el Centro Comercial Retablo.

Nodos: Nodo de la Av. Metropolitana, Nodo de la Av. Universitaria y el Nodo de la Av. Retablo.

### ENTORNO MEDIATO



Esc: 1/10000

### ENTORNO INMEDIATO



Esc: 1/5000

LEYENDA	
<span style="color: brown;">■</span>	CM-Comercio Metropolitano
<span style="color: pink;">■</span>	CV-Comercio Vecinal
<span style="color: red;">■</span>	CZ-Comercio Zonal
<span style="color: blue;">■</span>	E-Educación
<span style="color: cyan;">■</span>	H2-Centro de Salud
<span style="color: purple;">■</span>	I2-Industria Liviana
<span style="color: grey;">■</span>	OU-Otros Usos
<span style="color: brown;">■</span>	RDA-Residencial de Densidad Alta
<span style="color: orange;">■</span>	RDM-Residencial de Densidad Media
<span style="color: lightblue;">■</span>	ZRE-Zona de Reglamentación Especial
<span style="color: green;">■</span>	ZRP-Zona de Recreación Pública



Esc: 1/7500

LEYENDA	
<span style="color: blue;">—</span>	BORDE
<span style="color: orange;">—</span>	SENDAS
<span style="color: red;">1</span>	NODO AV. METROPOLITANA
<span style="color: red;">2</span>	NODO AV. RETABLO
<span style="color: red;">3</span>	NODO AV. UNIVERSITARIA
<span style="color: blue;">4</span>	MERCADO UNICACHI
<span style="color: red;">5</span>	C.S EL ÁLAMO
<span style="color: red;">6</span>	HUACA RETABLO
<span style="color: red;">7</span>	CENTRO COMERCIAL RETABLO
<span style="color: red;">8</span>	REAL PLAZA

UNIVERSIDAD CESAR VALLEJO ESCUELA DE ARQUITECTURA			
PROYECTO:	CENTRO CULTURAL DE ARTE URBANO COMO POTENCIADOR DEL USO DEL ESPACIO PARA LA CLTURA EN EL DISTRITO DE COMAS, LIMA 2017	FORMATO	26
PLANO:	USOS DE SUELO		
ALUMNO:	MARIA MIRANDA CONDEZO		
ESCALA:	Indicada	FECHA: Febrero 2018	

### **10.3.9. Aplicación de la normatividad y Parámetros Urbanísticos**

La norma que se aplica es la “Norma técnica de infraestructura para locales de educación superior” en la sección de Talleres artísticos, publicado por MINEDU

- En el que se detalla que exista un
- Área de construcción del edificio
- Áreas verdes y de recreación
- Áreas de futura expansión
- Área de estacionamiento
- Una plaza o espacio abierto al ingreso del equipamiento
- Paraderos (si la propuesta lo contempla)

Según los parámetros Urbanísticos del predio nos permiten hasta 35 m de altura para a construcción del edificio

Según el Reglamento Nacional de Edificaciones nos exige para vías principales un retiro de 3ml y para vías secundarias 2.4 ml.



Altura de edificación max. 45m

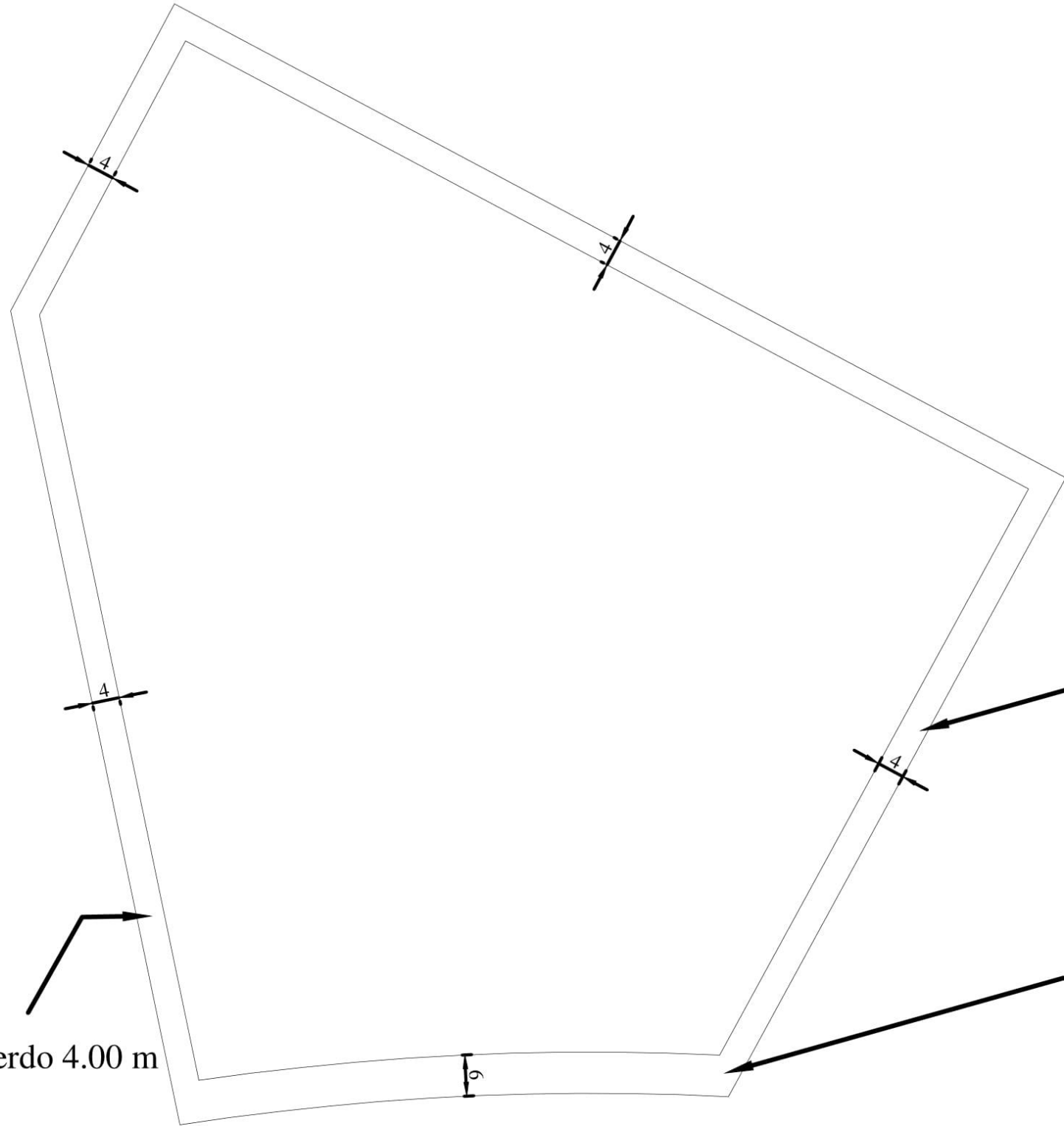
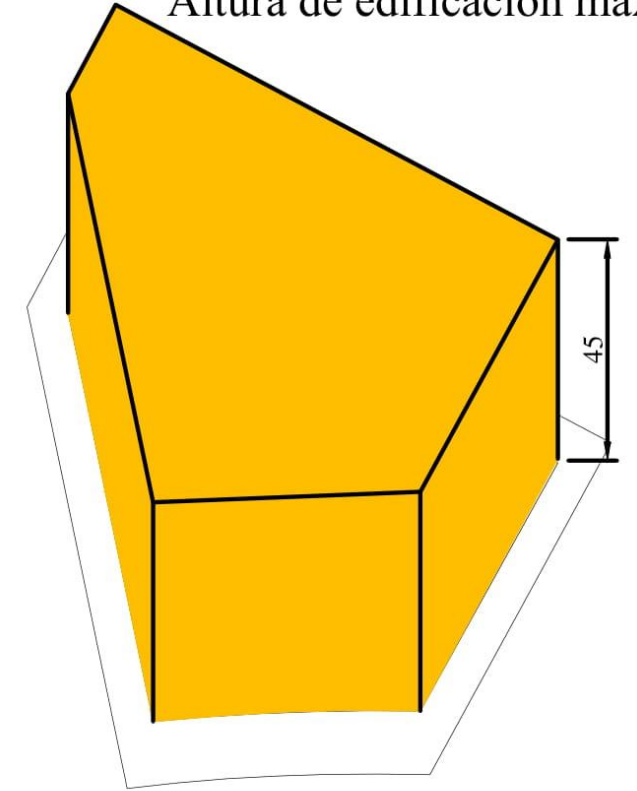

Retiro lateral derecho 4.00 m

Retiro frontal 6.00 m

Retiro lateral izquierdo 4.00 m

UNIVERSIDAD CESAR VALLEJO  
ESCUELA DE ARQUITECTURA

PROYECTO: CENTRO CULTURAL DE ARTE URBANO COMO  
POTENCIADOR DEL USO DEL ESPACIO PARA LA CLTURA  
EN EL DISTRITO DE COMAS, LIMA 2017

FORMATO

PLANO: APLICACIÓN DE NORMATIVIDAD Y PARÁMETROS

ALUMNO: MARIA MIRANDA CONDEZO

ESCALA: Indicada    FECHA: Febrero 2018    TURNO: TARDE

27

### 10.3.10. Levantamiento Fotográfico

Figura 180. Terreno

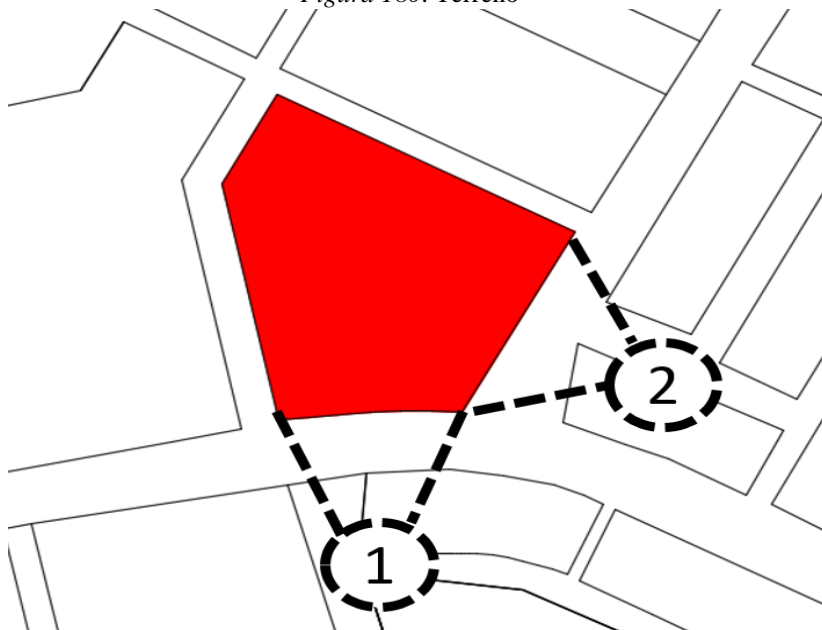

Fuente: Elaboración propia

Figura 181. Terreno 2



Fuente: Elaboración propia

Figura 182. Terreno 3





Figura 183. Terreno



Figura 184. Terreno 4

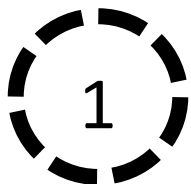

Fuente: Elaboración propia

Figura 185. Terreno 5

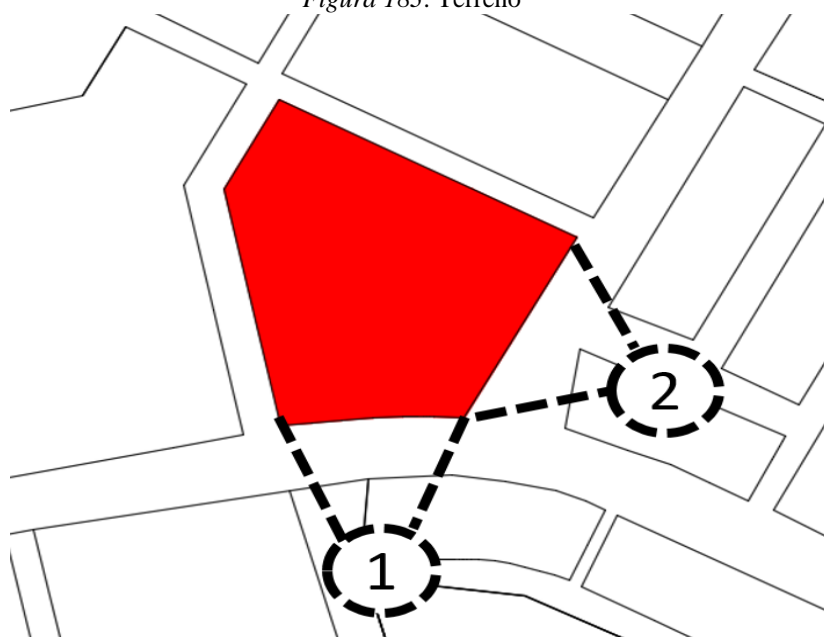



Fuente: Elaboración propia

#### **10.4. Estudio de la propuesta / Objeto Arquitectónico**



### 10.4.1. Definición del proyecto

La propuesta del Centro Cultural de Arte Urbano se define como un equipamiento cultural de tipo metropolitano con especificación de enseñanza en talleres de arte, ambientes de difusión, de recreación y de sociabilización:

Según toda la investigación antes presentada se identificó 5 grandes zonas que son la zona exterior, zona cultural, zona administrativa, zona de servicios y zona complementaria.

Exterior: En el exterior se propone el desarrollo de diferentes plazas públicas que servirán para el libre desarrollo de actividades culturales, plazas de usos múltiples como una extensión a las actividades de los talleres, una plaza central para pequeñas presentaciones y áreas libres.

Zona cultural: Es la zona en la que se desarrollará todas las actividades artísticas del centro.

- Talleres: Que se dividirán en aulas teóricas, prácticas y depósitos según sea la orientación del taller.
- Auditorio: Este tendrá un doble uso, cerrado para presentaciones limitadas y abierto para eventos de mayor magnitud, en este caso el auditorio tendrá un área libre próxima que fusionará ambos servicios para optimizar su uso.
- Biblioteca: Contará con salas de lectura, cubículos de internet, salas privadas, sala de proyección y un depósito de libros.
- SUM: Ambiente en el que se dispondrá de diferentes usos como salas de reuniones, sala de conferencias, entre otros usos.
- Sala de exposición: Ambiente en el que se expondrá las diferentes obras de arte originarias de los talleres u otro tipo de origen.

Administración: Esta contará con una dirección, subdirección, departamentos de control (contabilidad, Recursos Humanos, Finanzas, Comunicaciones, Mantenimiento, Oficina de talleres, Oficina de eventos y una Dirección artística)

Servicios Generales: Contará con el área de abastecimiento, Personal, Carga y descarga, Área de control de Centro Cultural y el área de taller de reparaciones.

Servicios Complementarios: Contará con la cafetería, tienda de ventas y souvenirs, librería, tópico y residencia.

El principal usuario será el estudiante debido a que todo el centro será pensado para el buen desarrollo del mismo, de la misma manera otro usuario principal son los visitantes tanto locales como extranjeros que serán el público al que se presentarán los artistas.

Para la implantación del Centro Cultural se propondrá diversas plazas públicas, plazas de usos múltiples, ambientes al aire libre, todos debidamente articulados.

Se hará un análisis en el aspecto paisajismo para seleccionar una vegetación de bajo consumo de agua, esta será ordnda por zonas.

El Centro Cultural de Arte Urbano tendrá a capacidad de albergar a 1200 personas que representa las personas que irán al centro como respuesta a los cálculos antes hechos (Ver punto 10.2.1. Magnitud, Complejidad y Trascendencia del proyecto).

Por otro lado desde que se inició el trabajo de investigación se ha mencionado al Centro Cultural Grecia, de esta manera del Centro Cultural de Arte Urbano contará con apoyo para manejar el 9% de población interesada en actividades culturales.

#### **10.4.2. Plano Topográfico (Ver plano N°28)**

#### **10.4.3. Plano de Ubicación y Localización (Ver plano U-1)**



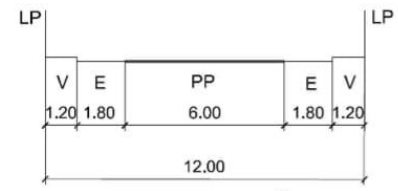
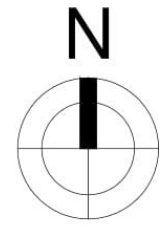
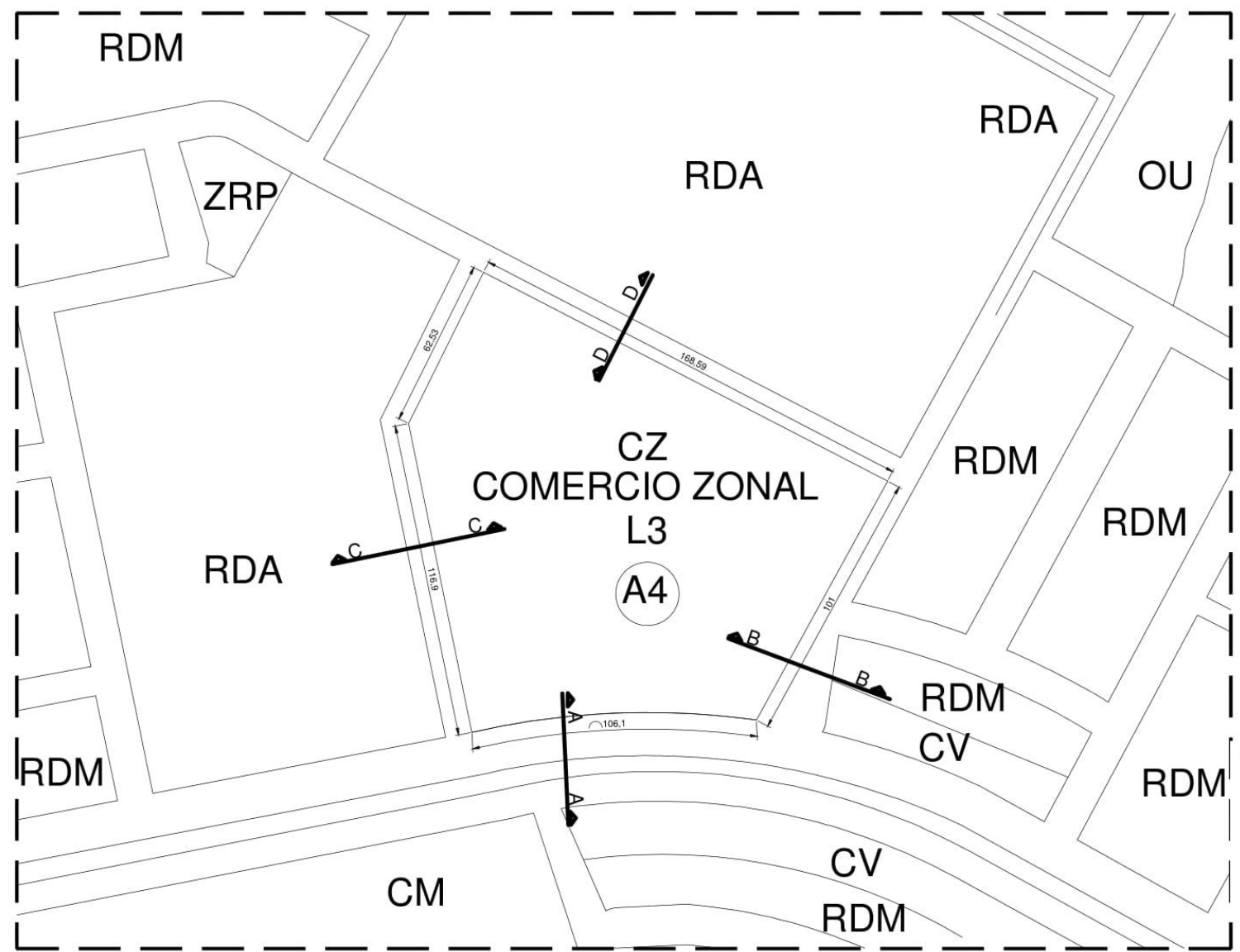

SECCIÓN D-D

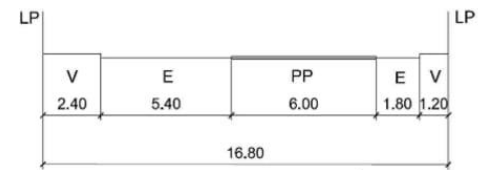

SECCIÓN C-C

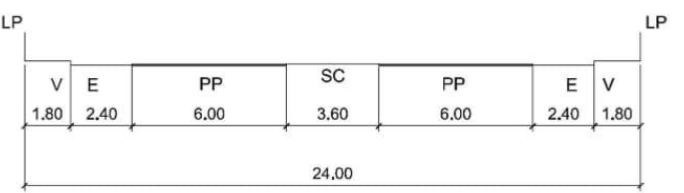

SECCIÓN B-B

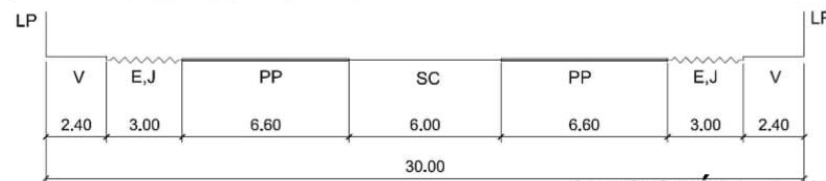

SECCIÓN A-A

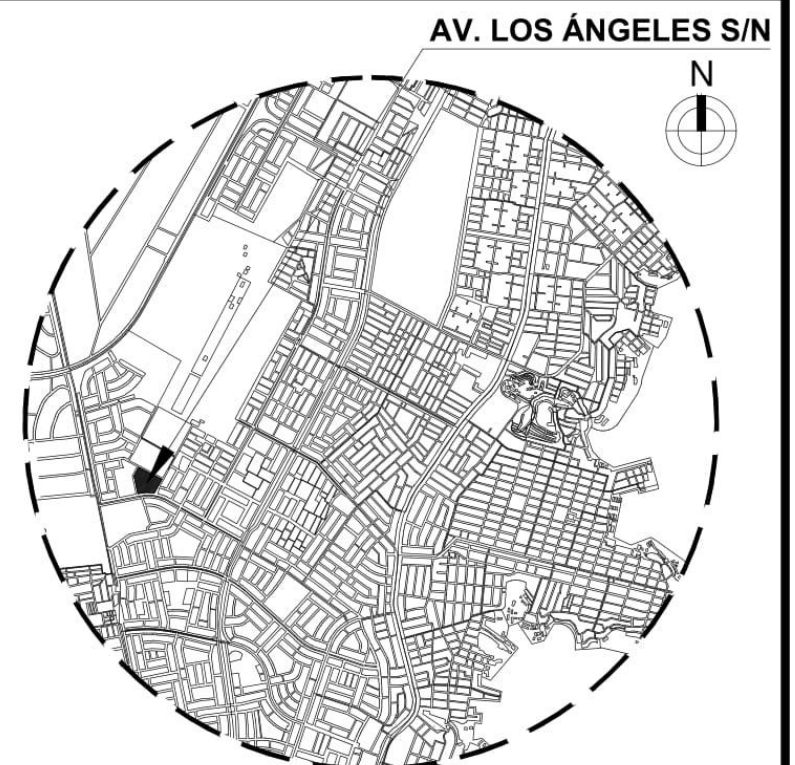

PLANO DE LOCALIZACIÓN  
ESC.: 1/50000

PLANO DE UBICACIÓN  
ESC.: 1/1000

ZONIFICACIÓN:	CZ
ÁREA DE ESTRUCTURACIÓN URBANA:	I
DEPARTAMENTO:	LIMA
PROVINCIA:	LIMA
DISTRITO:	COMAS
URBANIZACIÓN:	SANTA LUZMILA
NOMBRE DE LA VÍA:	AV. LOS ANGELES
N° DEL INMUEBLE:	S/N
MANZANA:	8
LOTE:	
SUB-LOTE:	

CUADRO NORMATIVO			CUADRO DE ÁREAS EN (m2)							
PARAMETROS	NORMATIVO	PROYECTO	NIVELES/PISOS	ÁREAS DECLARADAS						
				EXISTENTE	DEMOLICIÓN	NUEVA	AMPLIACIÓN	REMODELACION	PARCIAL	TOTAL
USOS	Comercio Zonal	Centro Cultural								
DENSIDAD NETA	-									
COEF. DE EDIFICACIÓN	-									
% ÁREA LIBRE	Según proyecto	30%								
ALTURA MÁXIMA	1.5 (a+r)	9 pisos								
RETIRO MÍNIMO	Frontal	0.00 ml								
	Lateral									
	Posterior	-	4.00 ml							
ALINEAMIENTO DE FACHADA	-									
ÁREA DE LOTE NORMATIVO	Existente según proyecto									
FRENTE MÍNIMO NORMATIVO	-									
N° ESTACIONAMIENTO	1 est. cada 50m2	140 est.								

FIRMA PROP.:	FIRMA Y SELLO PROY:
--------------	---------------------

PROYECTO:  
**CENTRO CULTURAL DE ARTE URBANO**

PLANO: LOCALIZACION Y UBICACION	LÁMINA: <b>U-1</b>
ESCALA: INDICADA	FECHA: FEBRERO 2018

#### **10.4.4. Propuesta de zonificación**

La propuesta se ha basado en la red de relaciones funcionales que se desarrolló puntos anteriores y en este caso se muestra emplazado en el terreno como una idea de cómo se emplazará y se distribuirán los ambientes, las zonas, y las plazas propuestas.

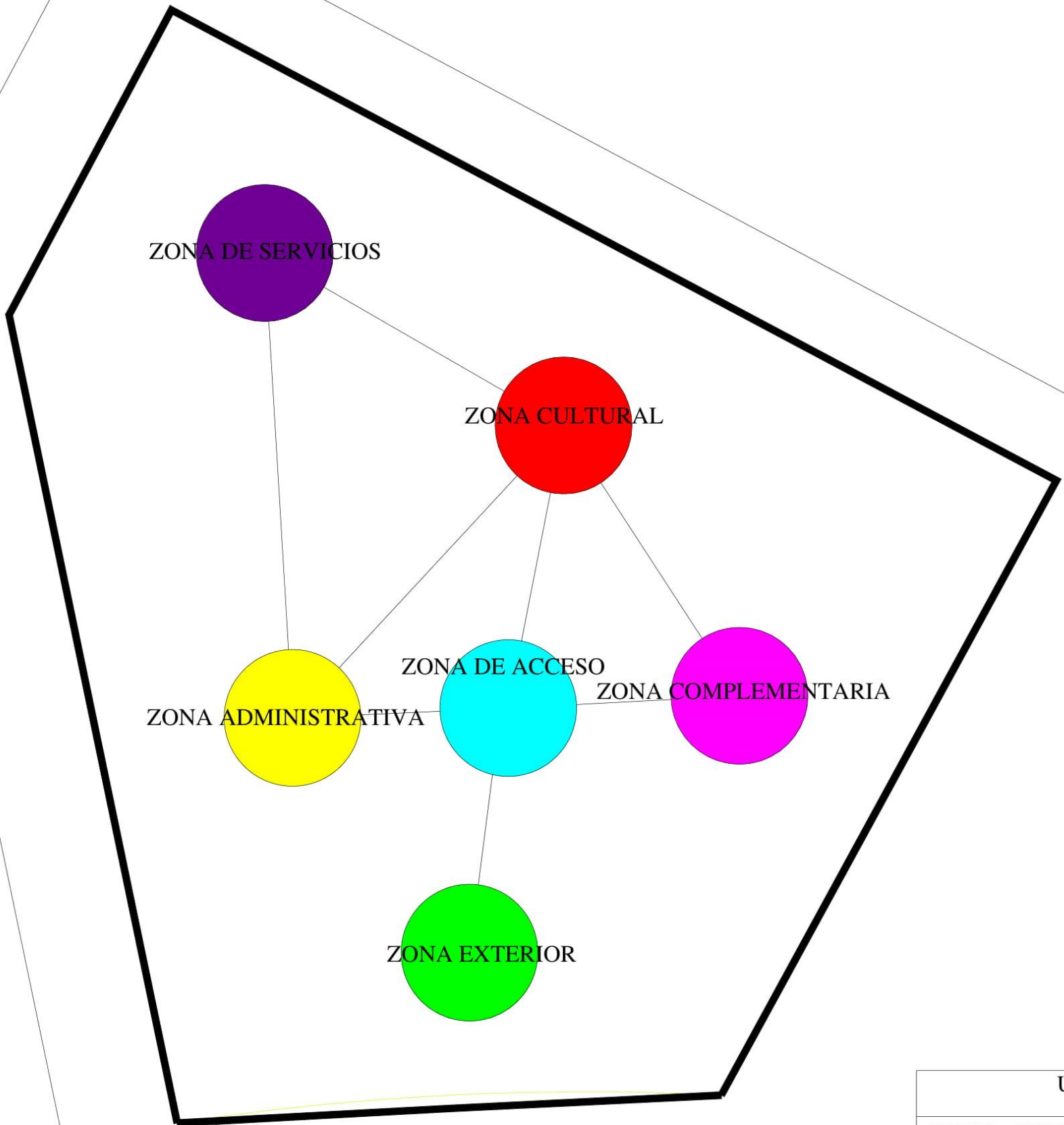

UNIVERSIDAD CESAR VALLEJO  
ESCUELA DE ARQUITECTURA

PROYECTO:	CENTRO CULTURAL DE ARTE URBANO COMO POTENCIADOR DEL USO DEL ESPACIO PARA LA CLTURA EN EL DISTRITO DE COMAS, LIMA 2017		
PLANO:	PROPUESTA DE ZONIFICACIÓN		
ALUMNO:	MARIA MIRANDA CONDEZO		
ESCALA:	1/750	FECHA:	FEBRERO 2018
		TURNO:	TARDE

LÁMINA

30

### 10.4.5. Esquema de organización espacial

Se ha planteado diferentes organizaciones espaciales tanto generales como específicas distinguidas por todos los espacios que conforman el Centro Cultural.

#### Centro Cultural

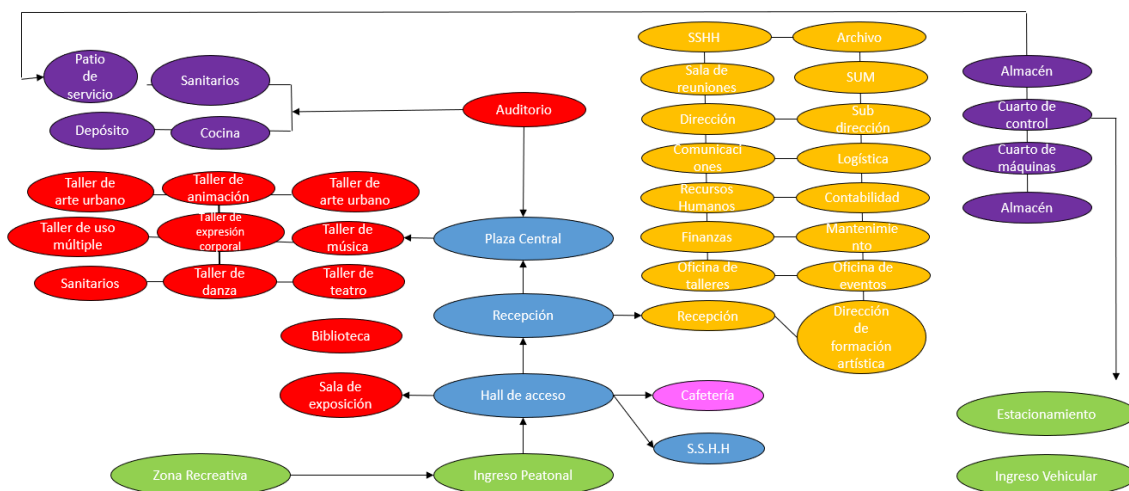

Fuente: Elaboración propia

#### Bloque

Figura 187. Esquema de organización de talleres

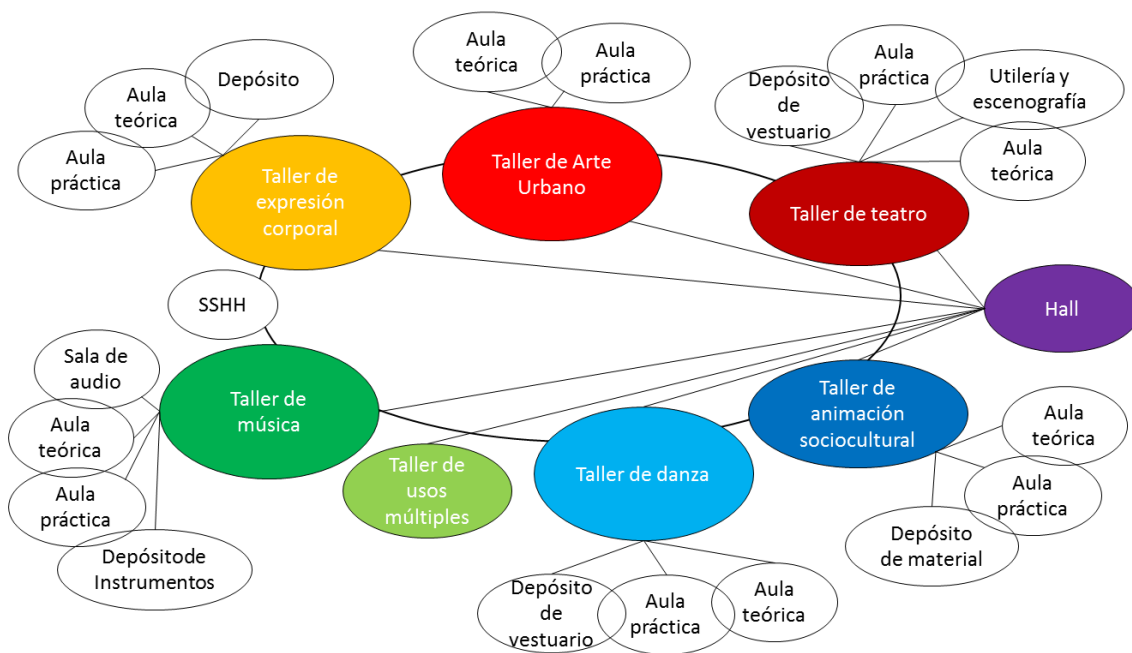

**Auditorio**

Figura 188. Esquema de organización del Auditorio

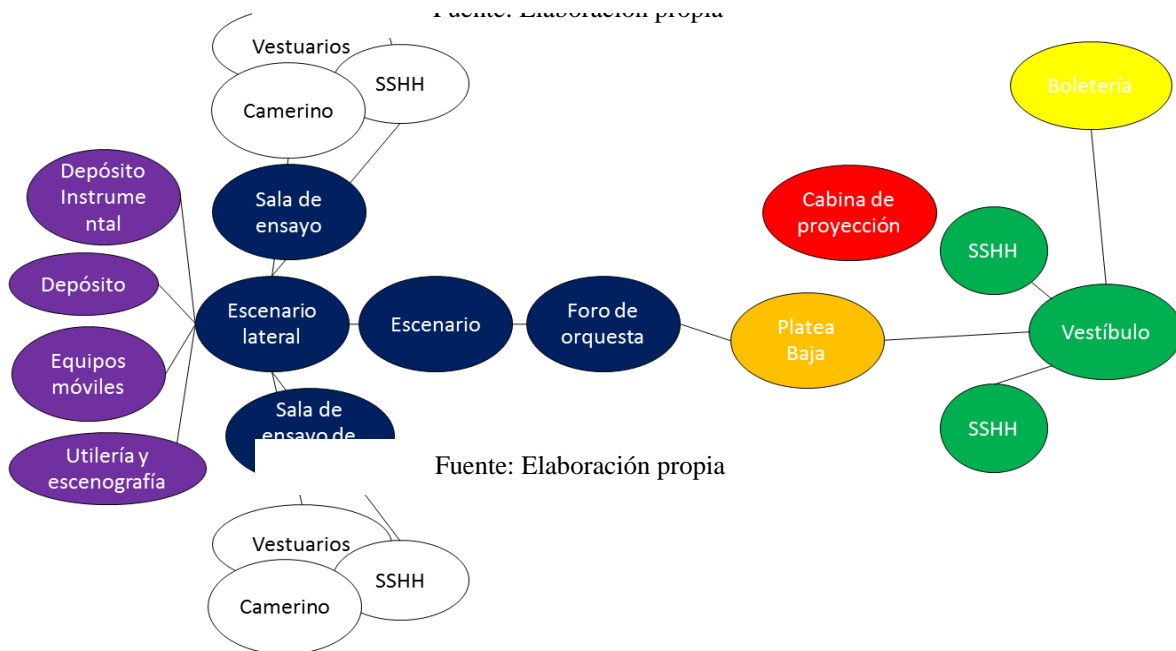

**Biblioteca**

Figura 189. Esquema de organización de Biblioteca

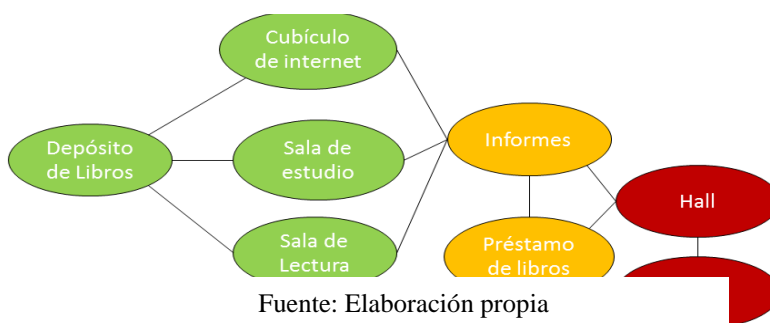



## Servicios

Figura 190. Esquema de organización de Servicios Generales

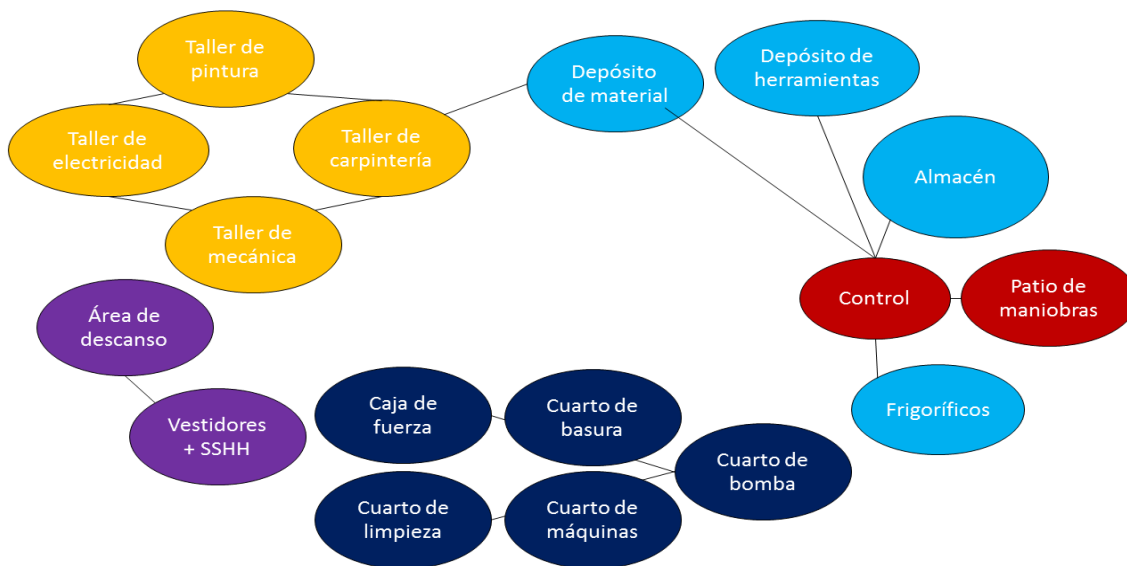

Fuente: Elaboración propia

## Administración

Figura 191. Esquema de Organización de Administración

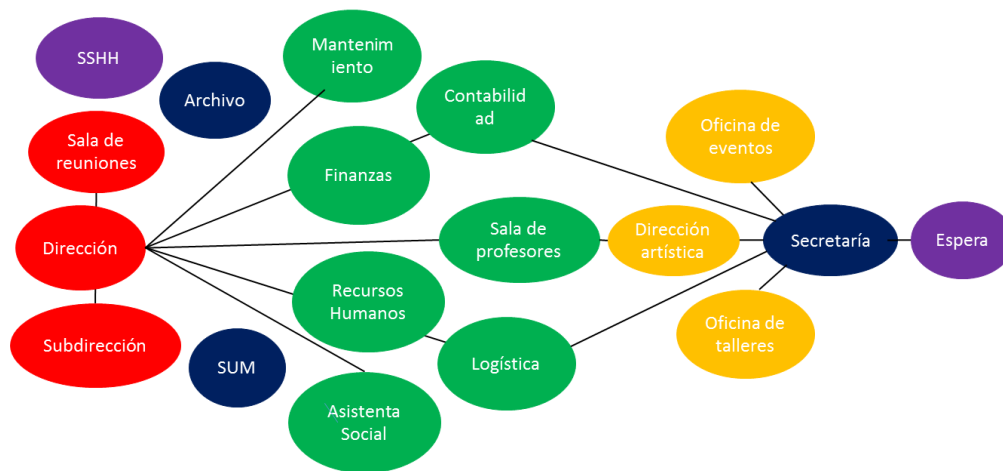

Fuente: Elaboración propia

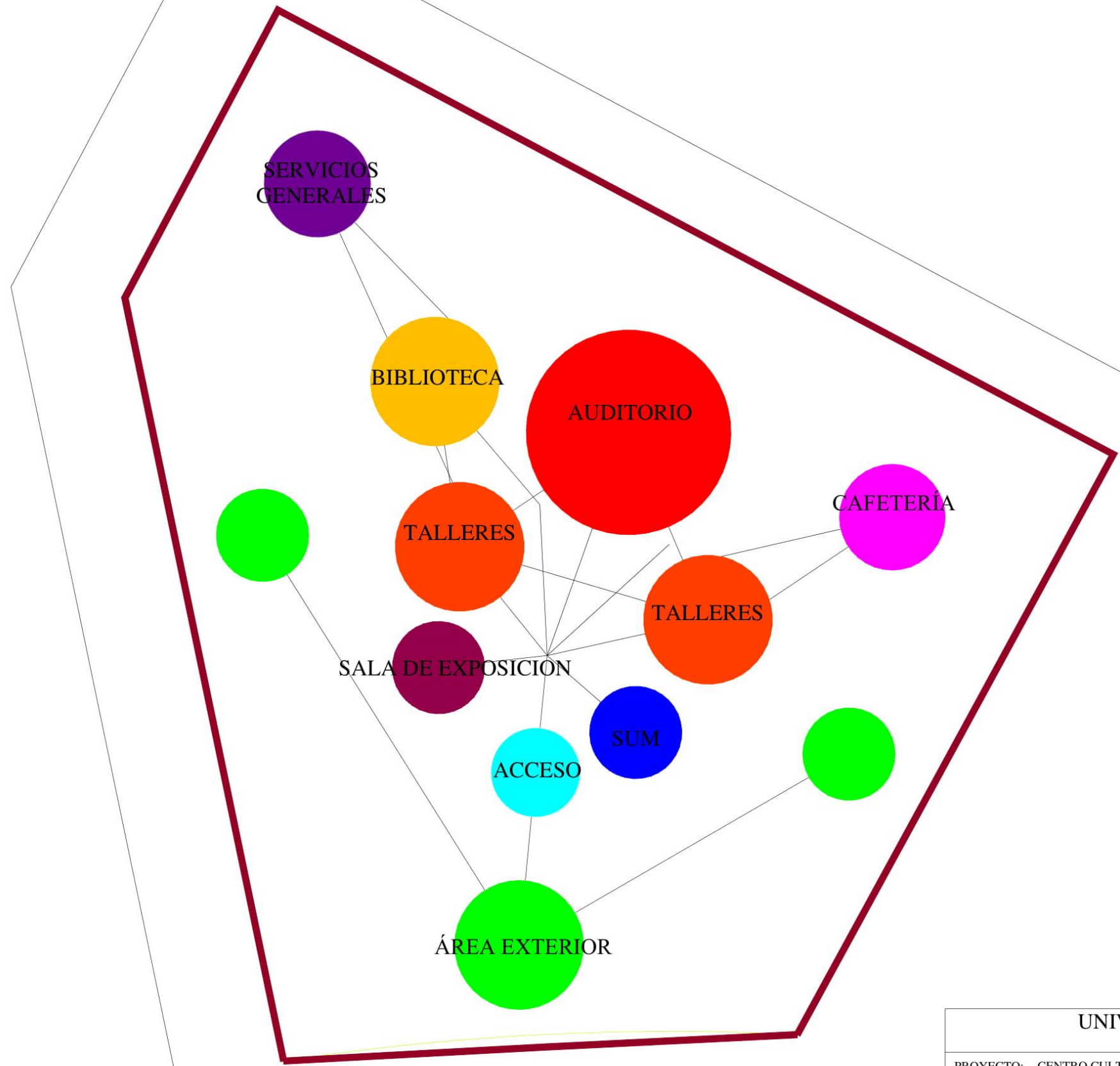

<b>UNIVERSIDAD CESAR VALLEJO</b> ESCUELA DE ARQUITECTURA					
PROYECTO:	CENTRO CULTURAL DE ARTE URBANO COMO POTENCIADOR DEL USO DEL ESPACIO PARA LA CLTURA EN EL DISTRITO DE COMAS, LIMA 2017	LÁMINA			
PLANO:	ESQUEMA DE ORGANIZACIÓN ESPACIAL	<b>31</b>			
ALUMNO:	MARIA MIRANDA CONDEZO				
ESCALA:	1/750		FECHA:	FEBRERO 2018	TURNO:

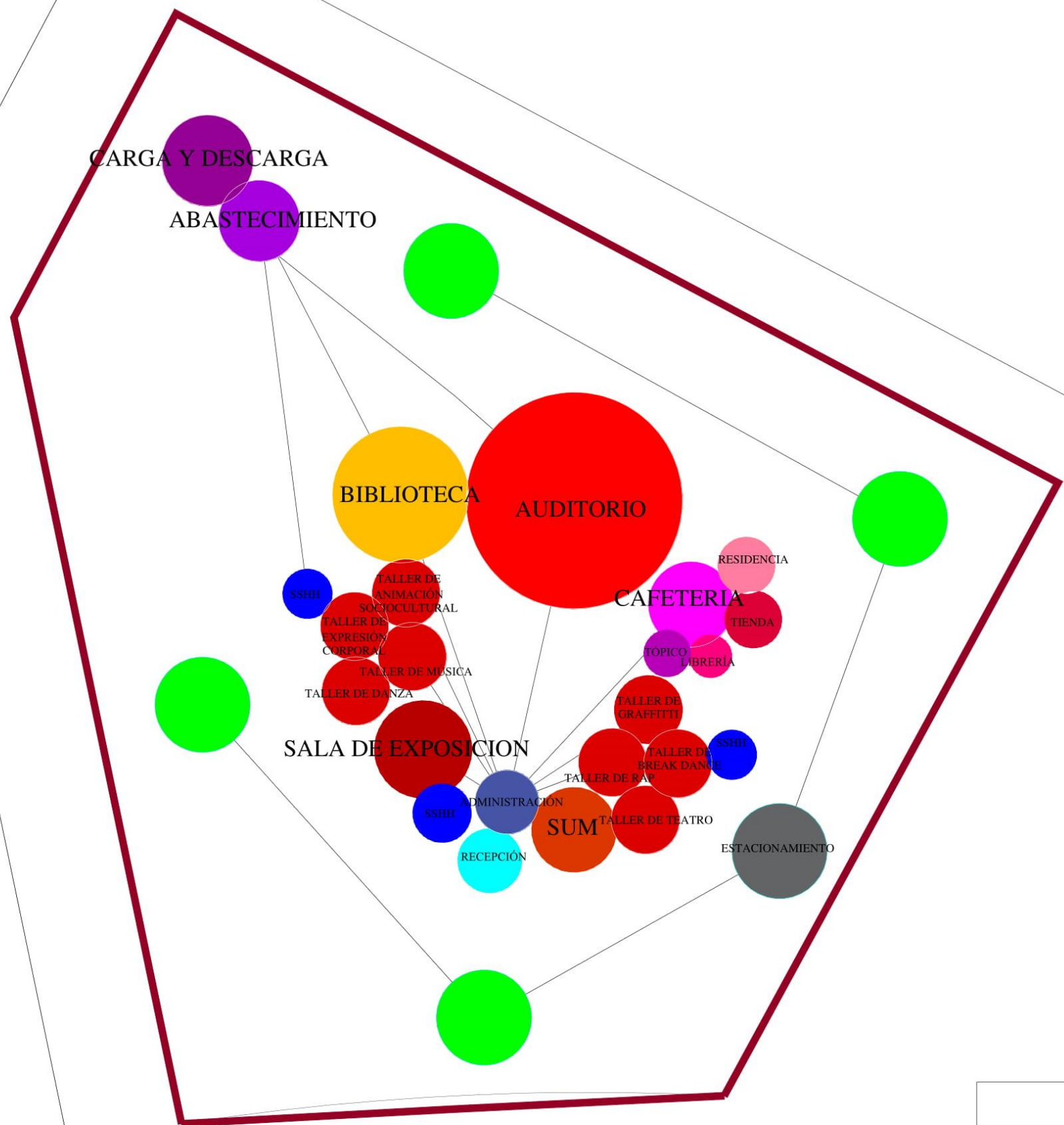

<b>UNIVERSIDAD CESAR VALLEJO</b> ESCUELA DE ARQUITECTURA			
PROYECTO:	CENTRO CULTURAL DE ARTE URBANO COMO POTENCIADOR DEL USO DEL ESPACIO PARA LA CLTURA EN EL DISTRITO DE COMAS, LIMA 2017	LÁMINA	32
PLANO:	ESQUEMA DE ORGANIZACIÓN ESPACIAL		
ALUMNO:	MARIA MIRANDA CONDEZO		
ESCALA:	1/750	FECHA: FEBRERO 2018	

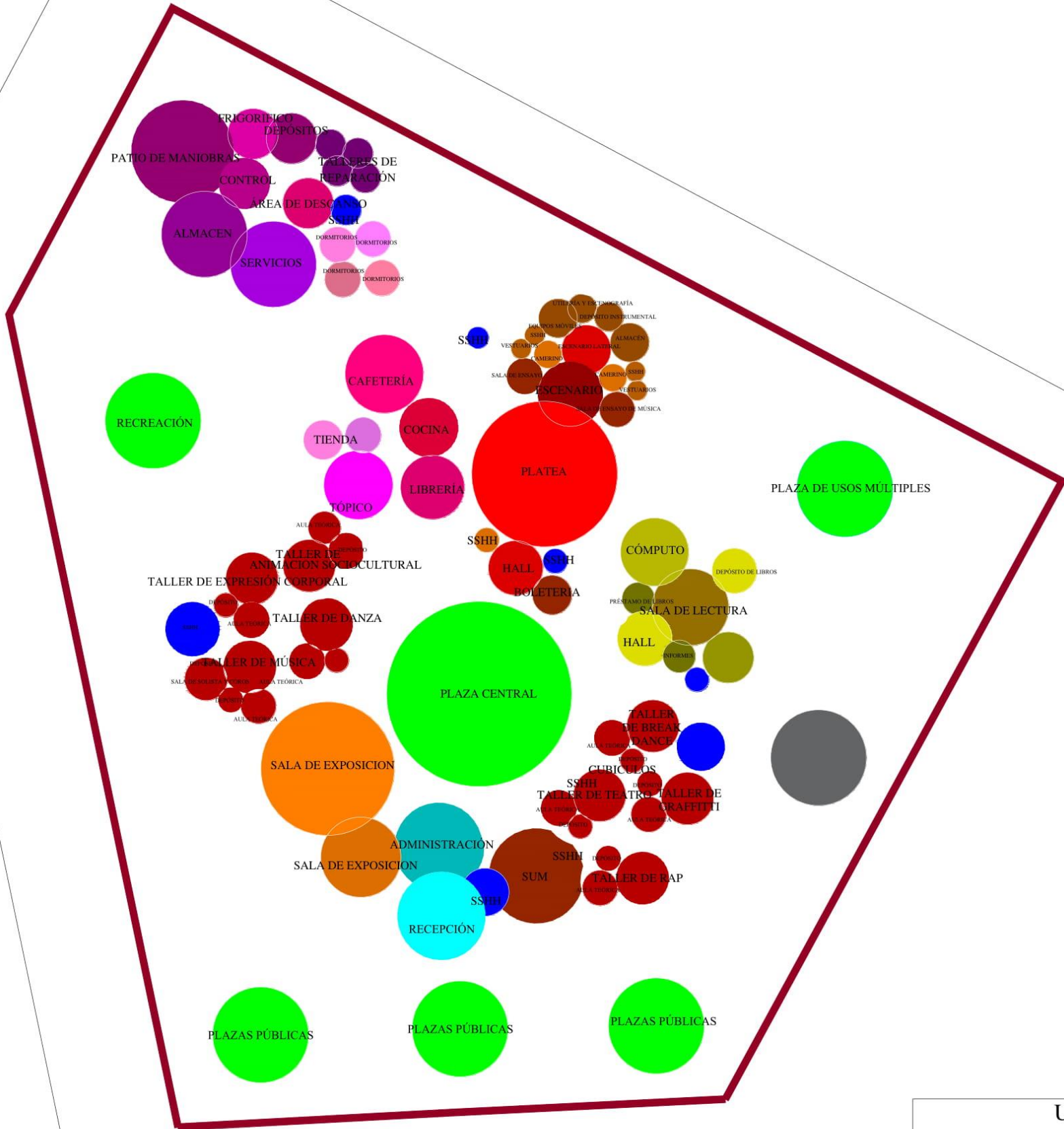

UNIVERSIDAD CESAR VALLEJO			
ESCUELA DE ARQUITECTURA			
PROYECTO:	CENTRO CULTURAL DE ARTE URBANO COMO POTENCIADOR DEL USO DEL ESPACIO PARA LA CLTURA EN EL DISTRITO DE COMAS, LIMA 2017		LÁMINA
PLANO:	ESQUEMA DE ORGANIZACIÓN ESPACIAL		33
ALUMNO:	MARIA MIRANDA CONDEZO		
ESCALA:	1/750	FECHA: FEBRERO 2018	

### **10.4.6. Accesibilidad y estructura de flujos**

El objetivo del proyecto es el libre flujo y tránsito de los peatones por lo que se propone una infraestructura que contengan plazas y espacio públicos que harán que los peatones ingresen al edificio y gocen de las actividades artísticas que se desarrollarán en estos espacios públicos. Además de ello se proponen dos tipos de acceso para los usuarios:

**Accesibilidad peatonal:** En la actualidad existe una fuerte circulación en peatonal en la zona debido a la cercanía de locales comerciales ubicados en la Av. Metropolitana. Lo que busca el proyecto es captar a este público, crear un interés en ellos e invitarlos a ingresar al Centro Cultural. Es por ello que la accesibilidad peatonal se dará en la avenida Los 22 de Agosto por ser una avenida más agradable peatonalmente.

**Accesibilidad Vehicular:** Se propone tener 2 accesos vehiculares al Centro Cultural, uno que será por la calle 18 para el ingreso de visitantes, administración, etcétera, y el otro que será por la calle s/n para el ingreso de servicio.

#### **Estructura de flujos**

Los flujos identificados en los proyectos referenciales han sido divididos por los diferentes usuarios y con su relación en los espacios en donde se desarrollan.

### Flujos de estudiantes

Flujos de

Figura 192. Esquema de flujos de estudiantes

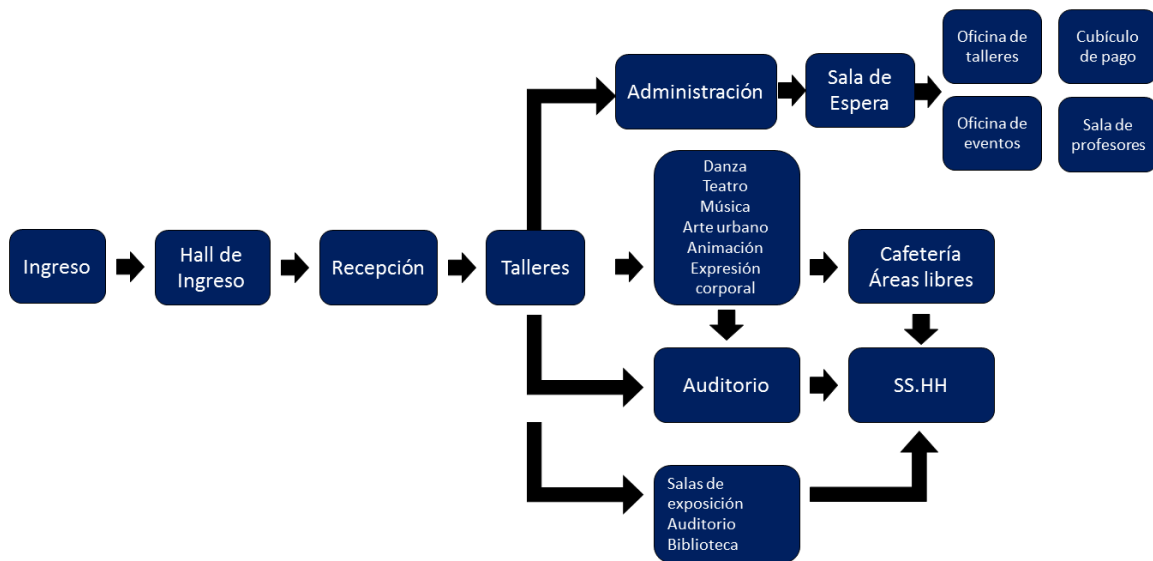

Fuente: Elaboración propia

docentes

permanentes

Figura 193. Esquema de flujos de docentes permanentes

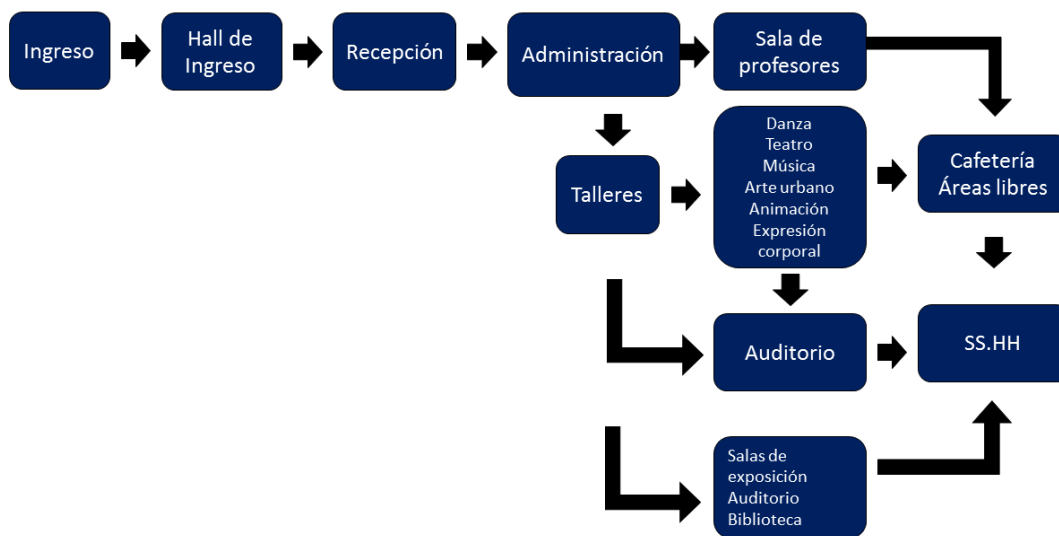

Fuente: Elaboración propia

## Flujo de docentes

Figura 194. Esquema de flujos de docentes temporales

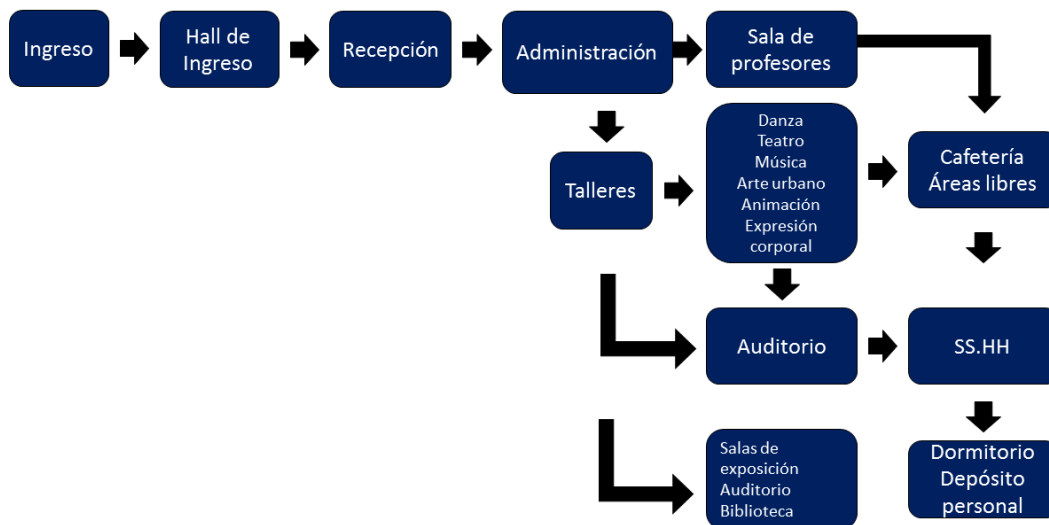

Fuente: Elaboración propia

## Flujos de visitantes:

Figura 195. Esquema de flujos de visitantes

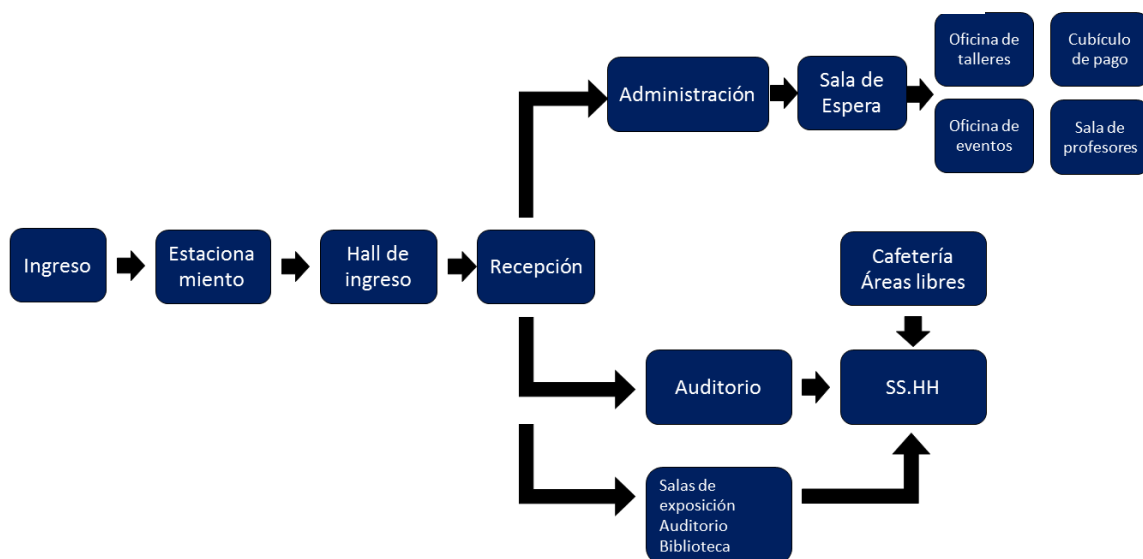

Fuente: Elaboración propia

## Flujos de administración

Figura 196. Esquema de flujos de administración

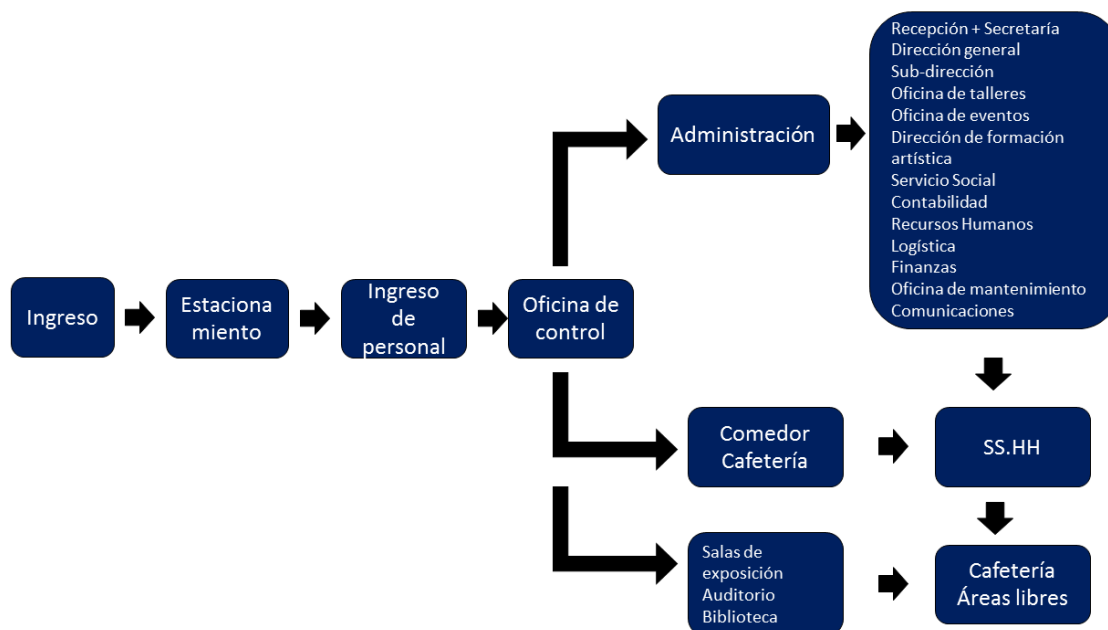

Fuente: Elaboración propia

## Flujos de servicio leve

Figura 197. Esquema de flujos de servicio leve

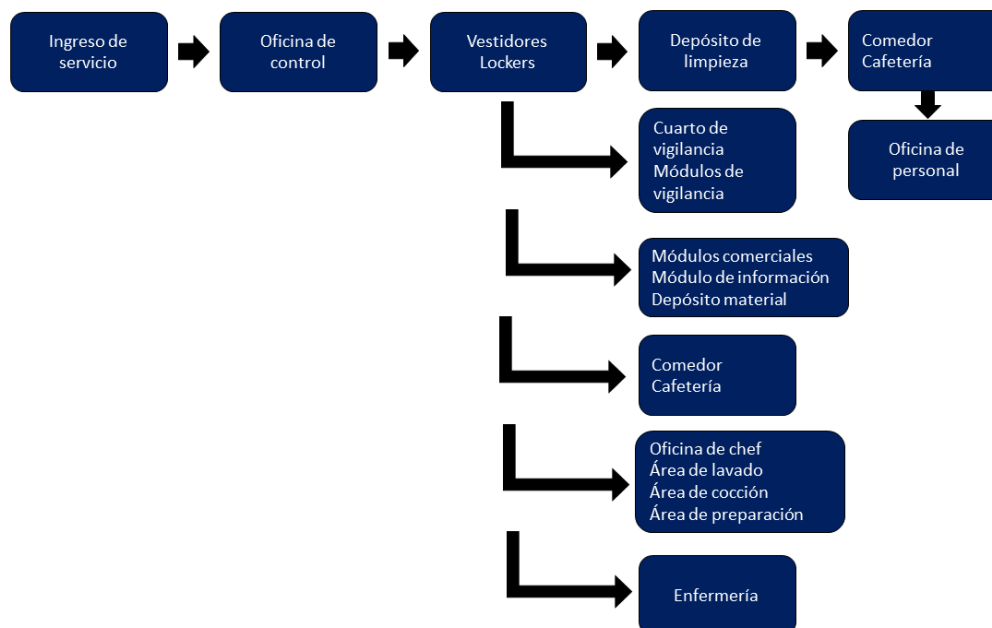

Fuente: Elaboración propia



## Flujo De servicio mediano

Figura 198. Esquema de flujos de servicio mediano

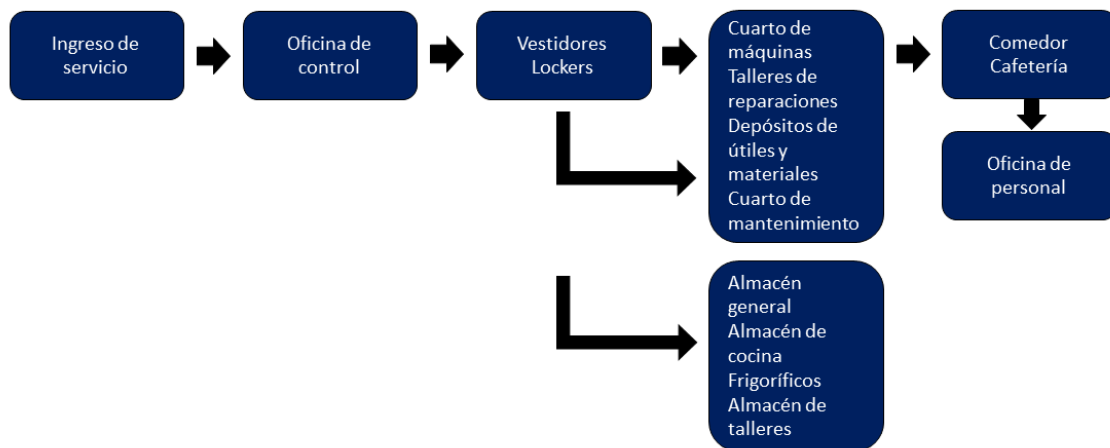

Fuente: Elaboración propia

## Flujos de servicio pesado

Figura 199. Esquema de flujos de servicio pesado

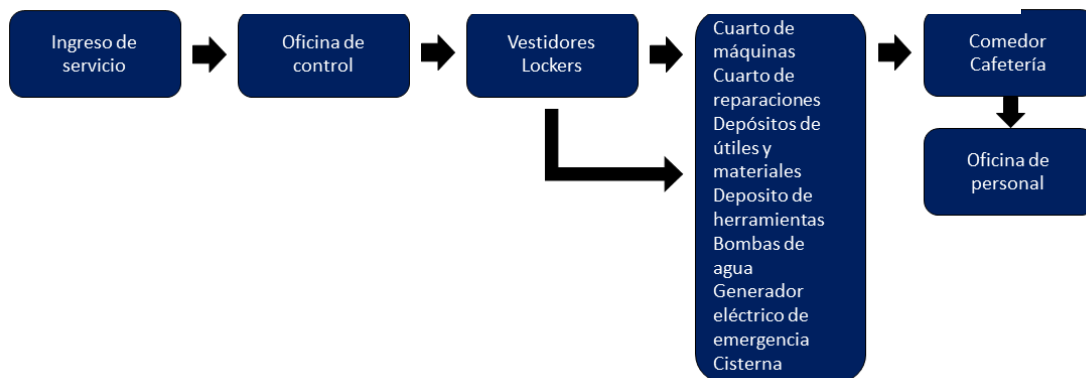

Fuente: Elaboración propia

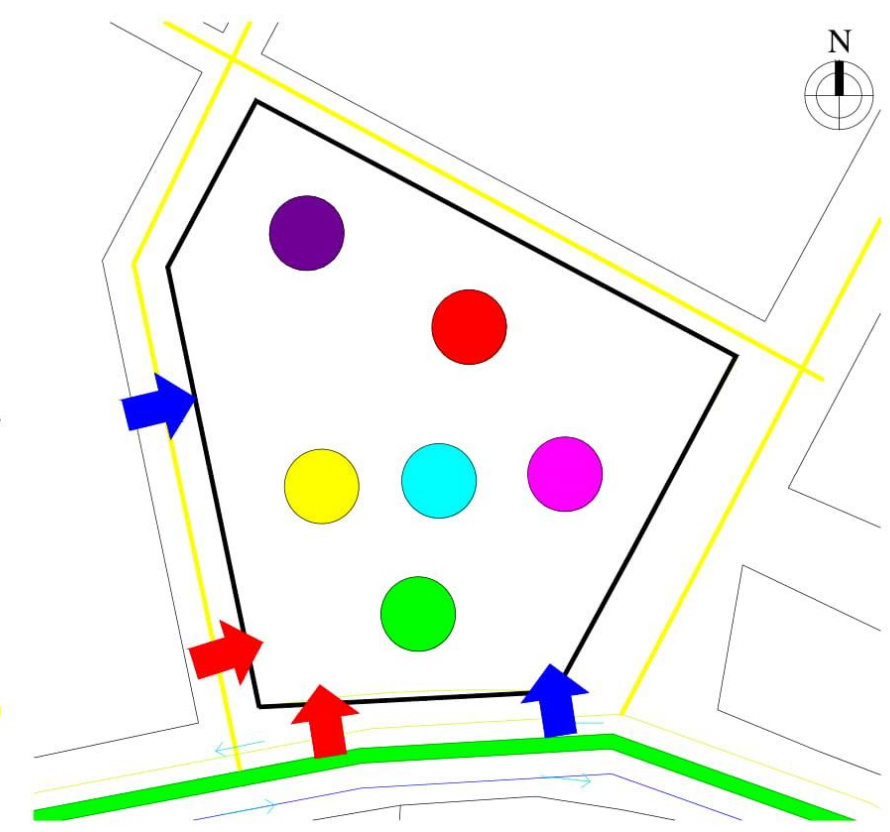
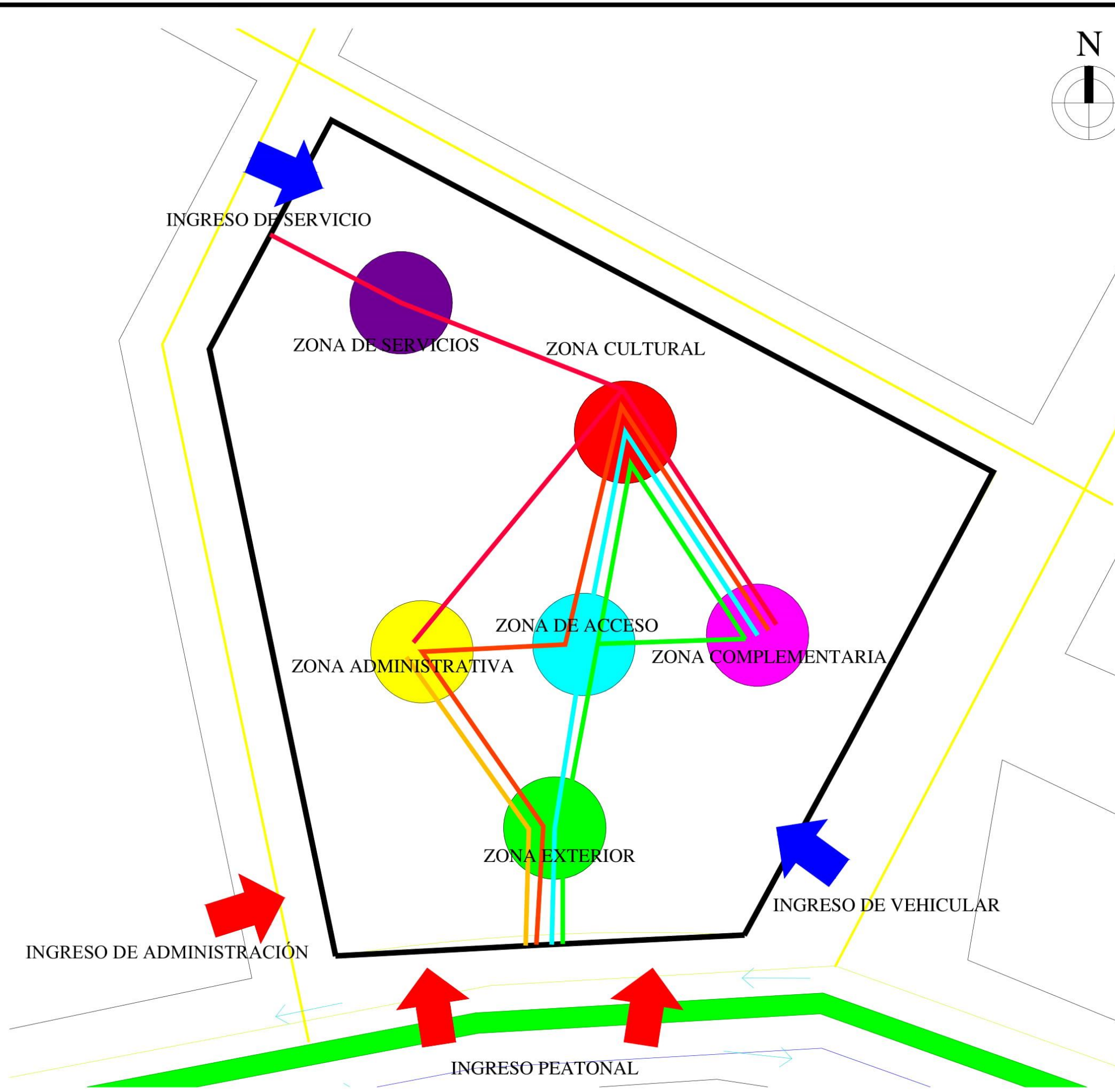

LEYENDA	
<span style="color: cyan;">—</span>	FLUJO DE ALUMNOS
<span style="color: red;">—</span>	FLUJO DE DOCENTES
<span style="color: green;">—</span>	FLUJO DE VISITANTES
<span style="color: yellow;">—</span>	FLUJO DE ADMINISTRACIÓN
<span style="color: magenta;">—</span>	FLUJO DE SERVICIO

UNIVERSIDAD CESAR VALLEJO ESCUELA DE ARQUITECTURA		
PROYECTO:	CENTRO CULTURAL DE ARTE URBANO COMO POTENCIADOR DEL USO DEL ESPACIO PARA LA CLTURA EN EL DISTRITO DE COMAS, LIMA 2017	LÁMINA
PLANO:	ACCESIBILIDAD Y ESTRUCTURA DE FLUJOS	34
ALUMNO:	MARIA MIRANDA CONDEZO	
ESCALA:	1/5000	
FECHA:	FEBRERO 2018	TURNO:
		TARDE

INGRESO DE ADMINISTRACIÓN

INGRESO DE SERVICIO

ZONA DE SERVICIOS

ZONA CULTURAL

ZONA ADMINISTRATIVA

ZONA DE ACCESO

ZONA COMPLEMENTARIA

ZONA EXTERIOR

INGRESO DE VEHICULAR

INGRESO PEATONAL

### **10.4.7. Criterios de diseño y Composición arquitectónica**

Del análisis de proyectos referenciales se puede concluir ciertos criterios para el diseño de un Centro Cultural, los cuales se explican a continuación:

#### **Criterios de diseño**

Los Centros Culturales consideran la incorporación de plazas públicas y áreas de trabajo al aire libre que permitirán un mejor y constante flujo peatonal.

En cuanto a la composición de la volumetría, esta deberá considerar la altura permitida dentro de los parámetros del terreno, además de ello se estima el juego de alturas y volúmenes, unos más altos que otros, todo dentro de lo permitido.

Con referencia a las fachadas, estas deberán considerar materiales que protejan al edificio contra el sol y vientos.

En función al análisis de los proyectos referenciales, las fachadas y el espacio público deberán de indicar la función del Centro cultural, con ello se busca la imposición del carácter de arte urbano y la generación de escenarios artísticos.

#### **Criterios de función**

Por otro lado, según los proyectos analizados se destaca la tendencia de separar los volúmenes o elevarlos para generar espacio público entre ellos.

De igual manera, como resultado del estudio de los proyectos referenciales, se concluye que los ambientes para atención al público como lo son las galerías, cafetería, entre otros, son los que se deben de ubicar próximos a las áreas sociales, de esta manera se gana espacio de expansión.

Asimismo, como conclusión del estudio de los referentes arquitectónicos, nos indica como zonificar el proyecto por niveles, estableciendo en el primer nivel las zonas públicas, en el siguiente nivel las áreas de exposiciones, talleres, etcétera; en el tercer nivel las oficinas y por último, el restaurante y terrazas en donde se pueden organizar diferentes eventos sociales.

La incorporación del auditorio acompañado de una plaza pública como espacio previo, impone un doble uso de este espacio ya que se puede utilizar el auditorio como un ambiente cerrado y al mismo tiempo la utilización de esta espacio conjuntamente con la plaza pública para eventos al aire libre de mayor magnitud.

#### **Criterios tecnológicos**

El espacio público generado entre volúmenes o al aire libre debe de poder ser utilizado en las diferentes estaciones del año, para esto será necesario proponer un sistema de cobertura desmontable para la protección contra lluvias.

Se considerará paneles para el revestimiento de fachadas del edificio que indiquen dinamismo y de ser posible la intervención de los artistas en su decorado.

Tal como se mostró en el proyecto La expansión del MAAM, uno de sus aportes es la creación de terrazas entre volúmenes que hace que los usuarios puedan utilizar los techos como parte de su recorrido, generar un mirador y un nuevo espacio público.

#### **10.4.8. Metodología de diseño arquitectónico**

La propuesta final del proyecto del Centro Cultural pasa por diferentes etapas hasta llegar a la culminación del diseño, estos se especifican a continuación:

**Planteamiento del problema:** Es la etapa inicial del diseño, en este punto se identifica el problema, las causas, los factores responsables de este problema y también las posibles soluciones que ayudarán a mitigarlo.

**Análisis de Edificaciones Similares:** En este punto se investiga la existencia de edificaciones similares. Se analiza la problemática de los edificios de la misma naturaleza, la propuesta, los aportes dados y los resultados. También analizan los programas arquitectónicos, los espacios, las áreas, los materiales de construcción, etcétera. Estos serán usados como referentes y apoyo al desarrollo del nuevo proyecto.

**Análisis de los antecedentes del proyecto arquitectónico:** Luego se analiza la evaluación del equipamiento y cual va siendo la caracterización que tendrá el equipamiento.

**Análisis de los medios en el que sitúa el proyecto:** En este nivel se analizan los condicionantes ambientales, naturales, urbanos, demográficos, entre otros, que ayudaran a conocer el entorno y de esta manera conocer las potencialidades y amenazas para optimizar y contrarrestar, buscado así un mejor desarrollo del proyecto.

**Criterios de diseño:** En este sentido se analizan diferentes criterios para poder diseñar el edificio como lo son los criterios arquitectónicos, ambientales, urbanos,

paisajistas, estructurales, de instalaciones, de acabados y de áreas exteriores que resultan de la investigación antes realizada.

Método de diseño: En esta etapa se analizan las necesidades y los flujos de los diferentes usuarios potenciales, además se plantea el programa arquitectónico (zonas, áreas y espacios), la cuantificación y cualificación de los ambientes (análisis de mobiliarios y circulaciones) y se elaboran diagramas que ayudaran al diseño del proyecto (diagramas de interrelación, de flujo, de función)

Elaboración del concepto arquitectónico: A este nivel se elige el concepto que toma el edificio, se expone el concepto teórico: formal y funcional, también se propone el concepto en volumetría y láminas esquemáticas del concepto.

Elaboración del Anteproyecto Arquitectónico: En este nivel se propone la distribución de los ambientes, los flujos, los aportes del diseño arquitectónico.

Correcciones del Anteproyecto: Se hace una primera entrega de los planos del anteproyecto antes mencionado, se hacen el levantamiento de observaciones para luego pasar a la elaboración del proyecto arquitectónico.

Elaboración del Proyecto Arquitectónico: Por último se desarrolla la propuesta del proyecto ya con todas las especialidades y la seguridad exigible según el tipo de edificio.

#### **10.4.9. Conceptualización de la propuesta**

El concepto de la propuesta parte de relacionar las actividades culturales y el arte urbano que ha tomado fuerza y protagonismo en los artistas del lugar.

Una de los eventos más representativos del lugar es la FITECA (Fiesta Internacional a Calles Abiertas), es un evento que parte de la autogestión de los propios colectivos y vecinos del lugar donde se juntan por un mismo objetivo, impartir la cultura como un valor para el desarrollo de la sociedad. Este evento se caracteriza por ser un espacio abierto, al aire libre en donde los artistas de diferentes colectivos tanto locales como invitados y tanto nacionales como internacionales realizan diferentes presentaciones de teatro comunitario y pintado de murales todo en un contexto urbano. Esta clase de eventos pero ya en menor magnitud se realizan constantemente en el distrito, presentaciones callejeras en donde los artistas muestran todo su arte al público.

Es por ello que se ha elegido este concepto: “Artista callejero”, y todo lo que implica en ello, tomándolo como el protagonista del movimiento en un escenario de presentación callejero en donde los artistas, con su arte se pueden acercarse más a los pobladores y hasta atener interacciones y participación en las presentaciones dadas, tanto de danza, música como el arte urbano propiamente dicho.

Figura 200. Conceto de la propuesta

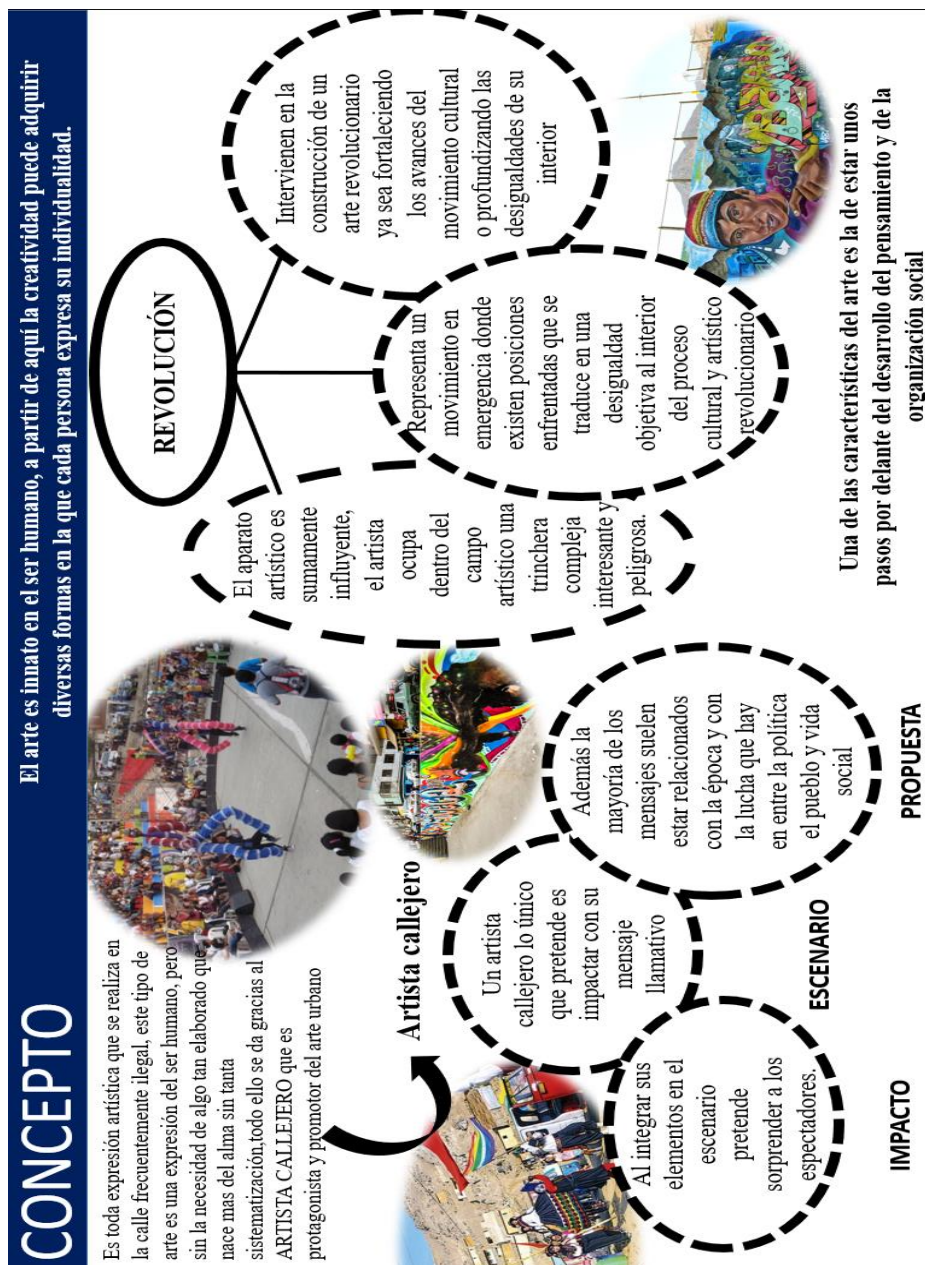

### 10.4.10. Idea fuerza o rectora

Teniendo el concepto, se puede partir de la idea fuerza que en este caso es representada por un “lugar de reunión” en el que se da la aplicación de los principios que serían: Altura, Impresión, Singularidad, Escena.

Eje porque parte de una línea divisoria de dos espacios en el cual se desarrollaran formas y espacios y que generará equilibrio en el edificio. Simetría porque a través del eje se generarán volúmenes entre ellos con un mismo punto o centro en común, esto en representación de la autogestión de los eventos culturales realizados en el distrito que parten de un eje organizacional de los propios colectivos. Jerarquía porque existirán diferencias entre los diferentes volúmenes del equipamiento, tanto en dimensión como en altura, de ello se destacará el grado de importancia y de imposición sobre los otros volúmenes, esto en representación de la historia de los colectivos ya que el colectivo fundador que en este caso es “La gran marcha de los muñeques” se impone frente a los otros por la gestión cultural que manejan. Y por último ritmo porque se dará una repetición de volúmenes armónica con respecto a los colores, formas, contornos, etcétera, esto en representación de la unión de los vecinos, colectivos para la organización de los eventos.

*Figura 201. Idea rectora de la propuesta*

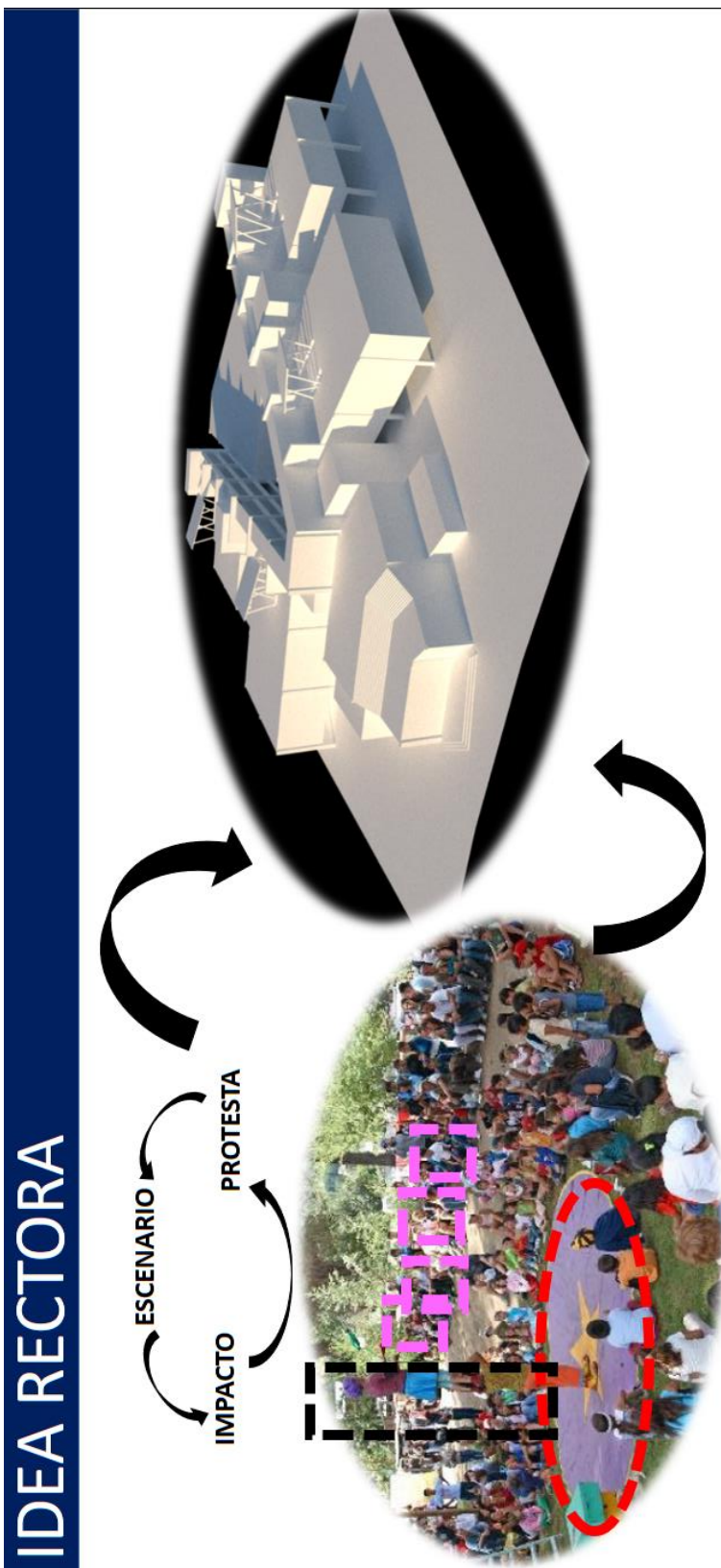

Fuente:

Elaboración Propia

ZONIFICACIÓN

SÓTANO



Figura 202. Distribución Sótano

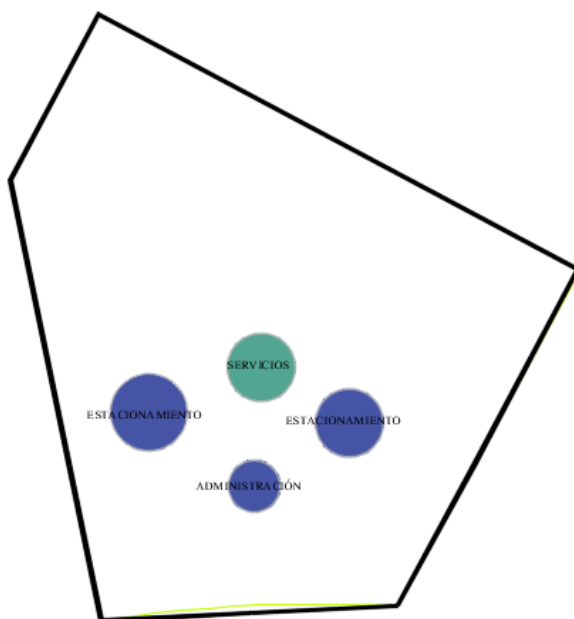

Fuente: Elaboración propia

**1ER NIVEL**

Figura 203. Distribución Primer nivel



Fuente: Elaboración propia

**2DO NIVEL**

Figura 204. Distribución Segundo nivel



Fuente: Elaboración propia

3ER NIVEL

Figura 205. Distribución Tercer nivel

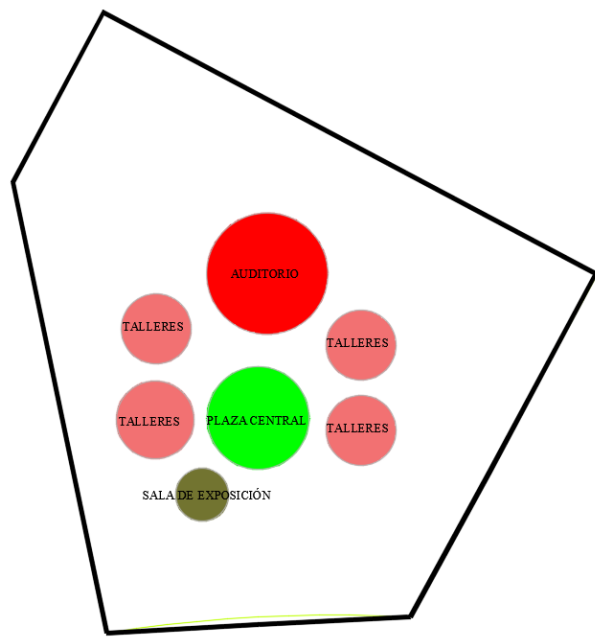

Fuente: Elaboración propia

### 10.4.11. Adaptación y engrampage

Figura 206. Asoleamiento

# SOL Y VIENTOS

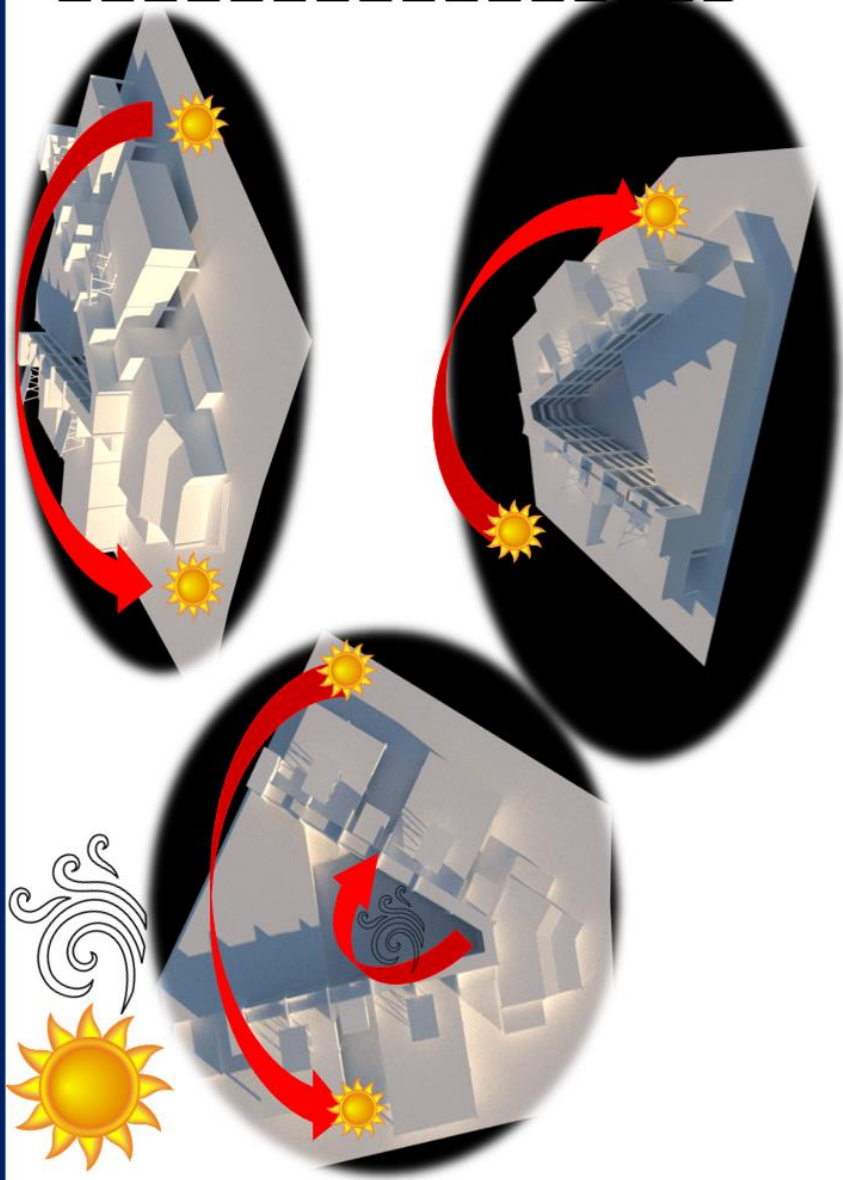

## CLIMA:

Asoleamiento directo presente en la zona tiene dirección este-sur-sureste. Y los vientos predominantes son de sur a norte.

Temperatura predominante: 22.1 °C.

De diciembre a Mayo

Temperatura promedio: 26°C

De Mayo a Diciembre

temperatura promedio: 11°C

Humedad: 78%

Nubosidad

23%

Vientos: 6Km/h

Duración de horas de sol: 13:00hrs.

Fuente: Elaboración propia

## XI. Referencias

Aballay, S. y Avedaño, C. (2010). *Gestión cultural: Entre conceptos lejanos y realidades cercanas*.

Recuperado de [https://books.google.com.pe/books?id=2hHxeCA\\_ecYC&pg=PA40&dq=espacios+para+la+cultura&hl=es&sa=X&ved=0ahUKEwi4g8PVgrfXAhWJKWMKHUvKBL84ChDoAQgjMAA#v=onepage&q=espacios%20para%20la%20cultura&f=false](https://books.google.com.pe/books?id=2hHxeCA_ecYC&pg=PA40&dq=espacios+para+la+cultura&hl=es&sa=X&ved=0ahUKEwi4g8PVgrfXAhWJKWMKHUvKBL84ChDoAQgjMAA#v=onepage&q=espacios%20para%20la%20cultura&f=false)

Acuña, N y Ataucure, F. (2010). *Fortaleciendo nuestra identidad: Aportes para conocer la historia del distrito de Independencia en el contexto de Lima Norte*. Recuperado de [http://tarea.org.pe/wp-content/uploads/2014/06/fortaleciendo\\_nuestra\\_identidad.pdf#page=38](http://tarea.org.pe/wp-content/uploads/2014/06/fortaleciendo_nuestra_identidad.pdf#page=38)

Archivo histórico El Comercio (17 de diciembre del 2010). *Comas, una mirada hacia el progreso*. Recuperado de <http://elcomercio.pe/blog/huellasdigitales/2010/12/comas-una-mirada-hacia-el-prog>

Blancafort, J. y Reus, P. (2016). *La participación en la construcción de la ciudad*. Recuperado de [http://facultad.pucp.edu.pe/ciencias-sociales/wp-content/uploads/2017/05/ant\\_piero-fioralisso.pdf](http://facultad.pucp.edu.pe/ciencias-sociales/wp-content/uploads/2017/05/ant_piero-fioralisso.pdf)

Borja, B y Muxi, Z. (2003). *El espacio público, ciudad y ciudadanía*. Sistemamid. Recuperado de [http://www.sistemamid.com/panel/uploads/biblioteca/7097/7128/7129/El\\_es\\_pacio\\_p%C3%BAblico,\\_ciudad\\_y\\_ciudadan%C3%ADa.pdf](http://www.sistemamid.com/panel/uploads/biblioteca/7097/7128/7129/El_es_pacio_p%C3%BAblico,_ciudad_y_ciudadan%C3%ADa.pdf)

Bouzada, X. (2001). *Los espacios del consumo cultural colectivo*. *Reis. Revista Española de Investigaciones Sociológicas*, (96), 51- 70. Recuperado de <http://www.redalyc.org/articulo.oa?id=99717909004>

Caquimbo Salazar, S. (2008). *La calidad del espacio público en la construcción del paisaje urbano*. En busca de un hábitat equitativo. *Revista INVI*, 23 (62), 75-97. Recuperado de <http://www.redalyc.org/articulo.oa?id=25806204>

Consejo nacional de cultura y artes (2009). *Guía introducción a la gestión e infraestructura de un centro cultural comunal*.

Recuperado de <http://www.bcu.gub.uy/Acerca-de-BCU/Concursos%20Externos/Guia%20Introduccion%20a%20la%20Gestion%20e%20Infr.%20de%20un%20Centro%20Cultural%20Comunal.pdf>

Del Álamo, E. (2011). *Los espacios de la cultura*. Manual Atalaya: Apoyo a la gestión cultural. Recuperado de <http://atalayagestioncultural.es/capitulo/espacios-cultura>

Duque, F. (2011). *Arte urbano y espacio público*. Revista Complutense, 75-93. Recuperado de <https://revistas.ucm.es/index.php/RPUB/article/viewFile/47834/44764>

Estadísticas y Gobierno Electrónico Gerencia de Tecnología de Información

(2015) *Historia distrital de Comas*. Recuperado de <http://www.municomas.gob.pe/historia.html>

Fernández, B y Lorente, J. (2009). *Arte en el espacio público: barrios artísticos y revitalización urbana*.

Recuperado de

<https://books.google.com.pe/books?id=nXBLBgAAQBAJ&pg=PA315&dq=arte+en+el+espacio+publico:+barrios+artisticos+y+rehabilitacion+urbana&hl=es&sa=X&ved=0ahUKEwjcz92q-7PXAhUMOiYKHTunAo8Q6AEIJDA#v=onepage&q&f=false>

Fioralisso, P. (2016). *Sembrando barrios culturales: Arte y comunidad en el barrio de La Balanza en Comas*. Recuperado de [http://facultad.pucp.edu.pe/ciencias-sociales/wp-content/uploads/2017/05/ant\\_piero-fioralisso.pdf](http://facultad.pucp.edu.pe/ciencias-sociales/wp-content/uploads/2017/05/ant_piero-fioralisso.pdf)

García, N. y Moneta, C. (julio, 2002). *Las industrias culturales en la integración Latinoamericana*. Scielo (76-82). Recuperado de [http://www.scielo.org.bo/scielo.php?script=sci\\_arttext&pid=S1815-02762002000200013](http://www.scielo.org.bo/scielo.php?script=sci_arttext&pid=S1815-02762002000200013)

Gehl, J. (2006). *La humanización del espacio urbano: la vida social entre los edificios*.

Recuperado de [https://books.google.com.pe/books?id=a32ETGDI8JgC&printsec=frontcover&dq=espacio+publico+arquitectura&hl=es&sa=X&ved=0ahUKEwi2x9S\\_-7PXAhUDTSYKHckcC1YQ6AEISjAJ#v=onepage&q&f=false](https://books.google.com.pe/books?id=a32ETGDI8JgC&printsec=frontcover&dq=espacio+publico+arquitectura&hl=es&sa=X&ved=0ahUKEwi2x9S_-7PXAhUDTSYKHckcC1YQ6AEISjAJ#v=onepage&q&f=false)

Gonzales, L. (2010). *Ciudad y arquitectura urbana en Colombia 1980 – 2010*.

Recuperado de <https://books.google.com.pe/books?id=UjYa6z99nikC&pg=PA243&dq=la+arquitectura+y+los+centros+culturales&hl=es&sa=X&ved=0ahUKEwj318-ovrTXAhWE7SYKHZ6nCsMQ6AEIRjAH#v=onepage&q&f=false>

Greco Tour. (11 de febrero del 2011). *Atenas, centro cultural del mundo antiguo*.

Recuperado de <http://paseandohistoria.blogspot.pe/2012/02/atenas-centro-cultural-del-mundo.html>

Hertzberger, H. (2005). *Lessons for Students in Architecture*.

Recuperado de <https://books.google.com.pe/books?id=l7KxKAAHW2sC&printsec=frontcover&dq=Lessons+for+students+in+architecture&hl=es&sa=X&ved=0ahUKEwiS2umPrbTXAhVGKCYKHaI8AcwQ6AEIJzAA#v=onepage&q&f=false>

Mardones, P. (2012). *Espacios para la cultura*. ARQ, (81), 12. Recuperado de

<http://www.redalyc.org/articulo.oa?id=37523648001>

Matos, J. (1986). *Desborde popular y crisis del estado: El nuevo rostro del Perú en la década de 1980*. Recuperado de

<http://lanic.utexas.edu/project/laoap/iep/ddtlibro25.pdf>

Ministerio de Cultura (2015). *Indicadores de cultura para el desarrollo: Resumen analítico*. Recuperado de

<http://www.infoartes.pe/wp-content/uploads/2014/12/libro-22-Indicadores-de-Cultura-para-el-Desarrollo2.pdf>

- Montaño, A, Rojas, R y Solarte, E. (2011). *La arquitectura del teatro tipologías de teatros en el centro de Bogotá*. Recuperado de [http://www.utadeo.edu.co/files/node/publication/field\\_attached\\_file/pdf-la\\_arquitectura\\_del\\_teatro-\\_web-\\_pag-16.pdf](http://www.utadeo.edu.co/files/node/publication/field_attached_file/pdf-la_arquitectura_del_teatro-_web-_pag-16.pdf)
- Municipalidad de Comas (2014). *Comas: Proyecto Educativo Local*. Recuperado de <https://tarea.org.pe/wp-content/uploads/2014/07/PEL-COMAS.pdf>
- Muñoz, A. (2008). *El proyecto de arquitectura: concepto, proceso y representación*. Recuperado de <https://books.google.com.pe/books?id=a2QwV-BN2ZMC&pg=PA125&dq=centro+cultural+arquitectura&hl=es&sa=X&ved=0ahUKEwizvs3HobTXAhXKdSYKHQfjBu4Q6AEIPjAF#v=onepage&q&f=false>
- OEI *Establecimientos e instituciones culturales*. Recuperado de <http://www.oei.es/historico/cultura2/peru/08c.htm>
- Organización política (10 de junio del 2015). *Principales centros culturales del mundo antiguo*. Recuperado de <http://principalescentrosculturales.blogspot.pe/>
- País, M. (2006). *El centro cultural. Una puerta abierta a la memoria*. Cuadernos de Antropología Social, (24), 175-188. Recuperado de <http://www.redalyc.org/articulo.oa?id=180914244008>
- Pariente, J. (15 de julio de 1988). *Evolución de los espacios teatrales – arquitectura y construcción*. Recuperado de <http://www.arquba.com/monografias-de-arquitectura/evolucion-de-los-espacios-teatrales/>
- Ruesga, J. (2014). *El uso cultural de los espacios no culturales*. Manual Atalaya: Apoyo a la gestión cultural. Recuperado de <http://atalayagestioncultural.es/capitulo/uso-cultural-espacios-no-culturales>
- Sunkel, G. (2006). *El consumo cultural en América Latina: construcción teórica y líneas de investigación*.



Recuperado de  
<https://books.google.com.pe/books?id=js9eKdJbyREC&pg=PA69&dq=equipamiento+cultural&hl=es&sa=X&ved=0ahUKEwj3sJ3OnLTXAhXILyYKHbzUDEIQ6AEIKDAB#v=onepage&q&f=false>

Plazola (2014) *Enciclopedia de la arquitectura plazola*.

<https://es.slideshare.net/melusinner/enciclopedia-de-la-arquitectura-plazola>

Zayas (2012) *Evolución de la tipología arquitectónica y caracterización paisajística de los grandes equipamientos urbanos*.

Recuperado de  
<http://revistas.uma.es/index.php/baetica/article/viewFile/78/45>

Ramírez, P. (2003). *Espacio público y reconstrucción de ciudadanía*.

Recuperado de  
[https://books.google.com.pe/books?id=gqGUaBEOmBAC&pg=PA217&dq=espacios+para+la+cultura&hl=es&sa=X&ved=0ahUKEwjqv\\_mJgbfXAhWBKCYKHxt-CNEQ6AEIQTAF#v=onepage&q&f=false](https://books.google.com.pe/books?id=gqGUaBEOmBAC&pg=PA217&dq=espacios+para+la+cultura&hl=es&sa=X&ved=0ahUKEwjqv_mJgbfXAhWBKCYKHxt-CNEQ6AEIQTAF#v=onepage&q&f=false)

Solá-Morales, I y Oliveras, J. (2000). *Introducción a la arquitectura: conceptos fundamentales*.

Recuperado de  
<https://books.google.com.pe/books?id=BaeDQCE882AC&pg=PA125&dq=la+arquitectura+y+los+centros+culturales&hl=es&sa=X&ved=0ahUKEwj318-ovrTXAhWE7SYKHZ6nCsMQ6AEITzAJ#v=onepage&q&f=false>

Virhuez, R. (5 de agosto de 2013). *Puntos de cultura – Aportando*. Recuperado de  
<http://rafaelvirhuez.blogspot.pe/2013/>

Yepez, A. (27 de junio del 2017) *Historia Centro Cultural*. Recuperado de  
<https://es.scribd.com/document/352321000/Historia-Centro-Cultural>

Zuleta, M. (25 de octubre de 2013). *Arte urbano y espacio público: Claves para construir ciudad*. Recuperado de <https://www.elheraldo.co/tendencias/arte-urbano-y-espacio-publico-claves-para-construir-ciudad-129725>

## **Anexos**



ACTA DE APROBACIÓN DE ORIGINALIDAD DE  
TESIS

Código : FO6-PP-PR-02.02  
Versión : 09  
Fecha : 23-03-2018  
Página : 1 de 1

Yo, Jesus Kandy Llamoca Inga, docente de la Facultad Arquitectura y Escuela Profesional Arquitectura de la Universidad César Vallejo Lima Norte , revisor (a) de la tesis titulada

"Centro Cultural de Arte Urbano como Potenciador del Uso del Espacio para La Cultura en el distrito de Comas , Lima 2018", del (de la) estudiante Miranda Condezo María de los Ángeles, constato que la investigación tiene un índice de similitud de 22 % verificable en el reporte de originalidad del programa Turnitin.

El/La sucrito (a) analizó dicho reporte y concluyó que cada una de las coincidencias detectadas no constituyen plagio. A mi leal saber y entender la tesis cumple con todas las normas para el uso de citas y referencias establecidas por la Universidad César Vallejo.

Lima 23 Abril 2019



Firma

Jesús Kandy Llamoca Inga  
DNI: 42504996

Elaboró	Dirección de Investigación	Revisó	Responsable del SGC	Aprobó	Vicerrectorado de Investigación
---------	----------------------------	--------	---------------------	--------	---------------------------------

feedback studio

UNIVERSIDAD CÉSAR VALLEJO

FACULTAD DE ARQUITECTURA

ESCUELA PROFESIONAL DE ARQUITECTURA

CENTRO CULTURAL DE ARTE URBANO COMO  
 POTENCIADOR DEL USO DEL ESPACIO PARA LA  
 CULTURA EN EL DISTRITO DE COMAS, LIMA 2018

TESIS PARA OBTENER EL TÍTULO PROFESIONAL DE BACHILLER EN  
 ARQUITECTURA

AUTOR:  
 Mirasda Condoro María de los Ángeles

ASESOR:  
 Arq. Juan José Luján Chero

Resumen de calificación

22 %

Calificación

1	Entregado a Universidad	5 %
2	www.tutor.com	2 %
3	www.tutor.com	2 %
4	www.tutor.com	1 %
5	www.tutor.com	1 %
6	Entregado a Universidad	1 %
7	www.tutor.com	<1 %
8	www.tutor.com	<1 %
9	www.tutor.com	<1 %
10	Entregado a Universidad	<1 %

Página: 1 de 101    Número de calificación: 00404    Fecha: 03/04/2018    High Resolution    100 %







## Recibo digital

Este recibo confirma que su trabajo ha sido recibido por Turnitin. A continuación podrá ver la información del recibo con respecto a su entrega.

La primera página de tus entregas se muestra abajo.

Autor de la entrega: Miranda Condezo Miranda Condezo  
Título del ejercicio: carpetas de titulación 2019-0  
Título de la entrega: miranda condezo  
Nombre del archivo: 0\_MARIA\_DE\_LOS\_ANGELES\_MIR...  
Tamaño del archivo: 44.15M  
Total páginas: 428  
Total de palabras: 60,484  
Total de caracteres: 341,087  
Fecha de entrega: 23-abr-2019 05:38p.m. (UTC-0500)  
Identificador de la entrega: 1117911178



UNIVERSIDAD CÉSAR VALLEJO

FACULTAD DE INGENIERÍA

ESCUELA PROFESIONAL DE ARQUITECTURA

CENTRO CULTURAL DE ARTE URBANO COMO  
REFERENCIA DEL USO DEL ESPACIO PARA LA  
CULTURA EN EL DISTRITO DE COMAS, LIMA 2018

TRABAJO PARA OBTENER EL TÍTULO PROFESIONAL DE INGENIERO EN  
ARQUITECTURA

AUTOR

Miranda Condezo María de los Angeles

ASESOR

Arq. Juan José López O'Neil

LÍNEA DE INVESTIGACIÓN

Investigación

LÍNEA - PROYECTO

2018





UNIVERSIDAD CÉSAR VALLEJO

Centro de Recursos para el Aprendizaje y la Investigación (CRAI)  
"César Acuña Peralta"

## FORMULARIO DE AUTORIZACIÓN PARA LA PUBLICACIÓN ELECTRÓNICA DE LAS TESIS

### 1. DATOS PERSONALES

Apellidos y Nombres: (solo los datos del que autoriza)

Miranda Condor Yanira de los Angeles  
D.N.I. : 77305913  
Domicilio : Av. Los Hornos # 506-508, Independencia  
Teléfono Fijo : 5343329 Móvil : 23456789  
E-mail : miranda\_miranda@hotmail.com

### 2. IDENTIFICACIÓN DE LA TESIS

Modalidad:

Tesis de Pregrado

Facultad : Arquitectura  
Escuela : Ingeniería  
Carrera : Arquitectura  
Título : Arquitecta

Tesis de Post Grado

Maestría

Doctorado

Grado :  
Mención :

### 3. DATOS DE LA TESIS

Autor (es) Apellidos y Nombres:

Miranda Condor Yanira de los Angeles

Título de la tesis:

Centro Cultural de Arte Urbano como potenciales del uso del espacio para la cultura en el distrito de Lima, año 2010

Año de publicación : 2010

### 4. AUTORIZACIÓN DE PUBLICACIÓN DE LA TESIS EN VERSIÓN ELECTRÓNICA:

A través del presente documento,

Si autorizo a publicar en texto completo mi tesis.



No autorizo a publicar en texto completo mi tesis.



Firma : 

Fecha : 29/04/19



# UNIVERSIDAD CÉSAR VALLEJO

## AUTORIZACIÓN DE LA VERSIÓN FINAL DEL TRABAJO DE INVESTIGACIÓN

CONSTE POR EL PRESENTE EL VISTO BUENO QUE OTORGA EL ENCARGADO DE INVESTIGACIÓN DE  
La Escuela de Arquitectura

---

A LA VERSIÓN FINAL DEL TRABAJO DE INVESTIGACIÓN QUE PRESENTA:

Miranda Condezo María de los Ángeles.

INFORME TITULADO:

Centro Cultural de Arte Urbano como Potenciador del Uso del  
Espacio para La Cultura en el distrito de Comas , Lima 2018

---

PARA OBTENER EL TÍTULO O GRADO DE:

---

Arquitecta

SUSTENTADO EN FECHA: 15/08/2018

NOTA O MENCIÓN: 12



FIRMA DEL ENCARGADO DE INVESTIGACIÓN